

Orden vigente hasta el 30/06/2024 para presentar con su firma en Oficialía Mayor.

Sírvase surtir lo siguiente para:

3073 FODESEM

30732317039250101 ESTIMACIÓN 2317039 1A. ETAPA PISTA ARRANCONES
COMPL. GÓMEZ MORÍN

511 PAVIMENTOS DE LA LAGUNA S.A. DE C.V.

2604 Comprometido FODESEM 2023
Orden de Compra
Folio: 001525
Captura
26/02/2024 10:27:19
COPIA
11510

Ing. Oscar Daniel Cota Kelly

0

Cantidad	Unidad	Artículo	P. Unitario	Total
1.00	Pieza	Estimación No. 11 Tipo "C"	\$184,804.46	\$184,804.46

Estimación No. 11 Tipo "C" Contrato MC-2317039-LP-2023

TOTAL: \$184,804.46

30731525

Oscar Cota Kelly

AUTORIZADO

26/02/2024 ??:??

Ing. Oscar Daniel Cota Kelly

[Signature]
 Por el departamento de Recursos Materiales
LIC. HEIDI PRISCILA ORTIZ URIBE

PRESIDENCIA MUNICIPAL
CUAUHTÉMOC
RECURSOS MATERIALES

RECIBIDO

[Signature]

27 FEB 2024

1158

RECURSOS MATERIALES
MUNICIPIO DE CUAUHTÉMOC

Orden vigente hasta el 30/06/2024 para presentar con su firma en Oficialía Mayor.



CUAUHTÉMOC
MUNICIPIO DE CUAUHTÉMOC
AYUNTAMIENTO 2021 - 2024

SAACGNet

Sírvase surtir lo siguiente para:

3073 FODESEM

307323170390028 RETENCIONES CICAC 1% 2317039 1A. ETAPA PISTA
ARRANCONES COMPL. GÓMEZ MORÍN

391 COLEGIO DE INGENIEROS CIVILES Y ARQUITECTOS D

2604 Comprometido FODESEM 2023

Orden de Compra

Folio: **001526**

Captura

26/02/2024 10:27:19

COPIA

Ing. Oscar Daniel Cota Kelly

0

Cantidad	Unidad	Artículo	P. Unitario	Total
1.00	Pieza	Retención CICAC 0.1%	\$228.43	\$228.43

Retención CICAC 0.1% Estimación No. 11 Tipo "C" Contrato MC-2317039-LP-2023

TOTAL:

\$228.43

30731526

Oscar Cota Kelly

AUTORIZADO

26/02/2024 ??:??

Ing. Oscar Daniel Cota Kelly

PRESIDENCIA MUNICIPAL
CUAUHTÉMOC
RECURSOS MATERIALES

[Handwritten signature]

Por el departamento de Recursos Materiales
LIC. HEIDI PRISCILA ORTIZ URIBE

RECIBIDO

27 FEB 2024

11:58

RECURSOS MATERIALES
MUNICIPIO DE CUAUHTÉMOC

Orden vigente hasta el 30/06/2024 para presentar con su firma en Oficialia Mayor.



SAACGNet

Sírvase surtir lo siguiente para:

3073 FODESEM

307323170390029 RETENCIONES DIF 2% 2317039 1A. ETAPA PISTA
ARRANCONES COMPL. GÓMEZ MORÍN

390 SISTEMA PARA EL DESARROLLO INTEGRAL DE LA F/

2604 Comprometido FODESEM 2023

Orden de Compra

Folio: **001527**

Captura

26/02/2024 10:27:19

COPIA

Ing. Oscar Daniel Cota Kelly

0

Cantidad	Unidad	Articulo	P. Unitario	Total
1.00	Pieza	Retención DIF 0.2%	\$456.87	\$456.87

Retención DIF 0.2% Estimación No. 11 Tipo "C" Contrato MC-2317039-LP-2023

TOTAL:

\$456.87

Oscar Cota Kelly
AUTORIZADO
 26/02/2024 ??:??
 Ing. Oscar Daniel Cota Kelly

Heidi Priscila Ortiz Uribe
 Por el departamento de Recursos Materiales
LIC. HEIDI PRISCILA ORTIZ URIBE

30731527

PRESIDENCIA MUNICIPAL
CUAUHTÉMOC
RECURSOS MATERIALES

RECIBIDO

[Signature]
 27 FEB 2024
 11:58

RECURSOS MATERIALES
MUNICIPIO DE CUAUHTÉMOC



Usr: GUBEROBRAS1
Rep: rptPoliza

MUNICIPIO DE CUAUHTEMOC

ESTADO DE CHIHUAHUA

Póliza: P03586 Del 26/02/2024

Fecha y hora de Impresión | 26/feb./2024
10:24 a. m.
Página | 1

Concepto: 8901 - Obra Pública : 2317039 - Primera etapa de la pista de arrancones en complejo Gomez Morin en c. GD Folio: 770

No	Cuenta	Descripción de la cuenta	Cargo	Abono	Concepto del movimiento
0001	8250-2604-2K0106-3071-6121-2	Edificación no habitacional G. Capital	\$264,985.36		FF:2604, GD Folio: 770
0002	8240-2604-2K0106-3071-6121-2	Edificación no habitacional G. Capital		\$264,985.36	FF:2604, GD Folio: 770
0003	1235-2-6121	Edificación no habitacional	\$264,985.36		FF:2604, GD Folio: 770
0004	2113-001879	PAVIMENTOS DE LA LAGUNA, SA		\$264,985.36	FF:2604, GD Folio: 770
Sumas iguales =>			<u>529,970.72</u>	<u>529,970.72</u>	

RECIBIDO

27 FEB 2024

RECURSOS MATERIALES
MUNICIPIO DE CUAUHTEMOC

Osar Gutierrez

Avance de Obra

Nuevo Modificar Guardar Eliminar Importar Salir

Estado Detalle

Folio : 116

Aceptar

Factura / Referencia : 8901

Status : Activo

Fecha : 26/02/2024

Obra Publica : 2317039 - Primera etapa de la pista de arrancones en complejo Gómez Morín en cd. Cuauhtémoc, Chihuahua

Comentarios : 2317039 Estimación No. 11 Tipo "C" Contrato MC-2317039-LP-2023

Orden	Concepto Id	Concepto	Importe Contratado	Avance Acumulado	% Acumulado	Importe Avance	% Avance	Comentarios
1	25	PISTA DE ARRANCONES	8,716,293.11	1,397,240.80	16.0223	264,985.36	3.04	2317039 Est. 11-C

Importe total del Avance: 264,985.36

Porcentaje Avance: 3.04 %

Oscar Gonzalez

Emisor	
PAVIMENTOS DE LA LAGUNA	
PLA520109Q36	
Régimen: 601(General de Ley Personas Morales)	

Receptor	
MUNICIPIO DE CUAUHEMOC	
MCU270101TK7	C.P.:31500
Uso CFDI: I01(Construcciones)	
Régimen: 601(General de Ley Personas Morales)	

Folio Fiscal (UUID)	
13B6D8C0-28D7-3047-887A-A21009880BEE	
Método de Pago	FACTURA
PPD (Pago en parcialidades o diferido)	_ 8901
Condiciones de Pago	Lugar de Expedición
	31136
Forma de Pago	Fecha
99(Por definir)	2024-02-23T14:20:45
Confirmación	Tipo de Relación
Exportación	Tipo de Comprobante
01(No aplica)	I(Ingreso)

CLAVE P/S	No. De Identificación	Cve. Unidad	Obj. Impuesto	Unidad	Cantidad	P.Unitario	Descuento	Importe
72141000	CUAUHEMOC	ACT	02	ACTIVIDAD	1.00	\$ 159,904.97		\$ 159,904.97
PRIMERA ETAPA DE PISTA DE ARRANCONES EN COMPLEJO GOMEZ MORIN EN CD. CUAUHEMOC CHIHUAHUA ESTIMACION NUMERO 11C SEGÚN CONTRATO NUM. MC-2317039-LP-2023 ALCANCE DE LA ESTIMACION: \$ 228,435.66 AMORTIZACION DEL ANTICIPO: \$ 68,530.69 RETENCIONES PACTADAS EN CONTRATO D.I.F. DEL 0.2% \$ 456.87 C.I.C.A.C. DEL 0.1% \$ 228.43 DER. INSP. Y VIGILANCIA DEL 0.5% \$ - SUMA: \$ 685.30 NETO A RECIBIR: \$ 184,804.46								

	Total con Letra: CIENTO OCHENTA Y CINCO MIL CUATROCIENTOS OCHENTA Y NUEVE PESOS 77/100.-MXN Tipo de Cambio: 1	SubTotal \$ 159,904.97 IVA 0.16% \$ 25,584.80
		Total \$ 185,489.77

Sello digital del Emisor:
 Pz7oag8+wYTIKkF8ZyWwzYcJ3DNR/scrphm3D0jhemt6k4zlm6O8RP8J5mSPKU8GL5cZo2wD7dYsUDTFeAenQzw9mP8PgwTfDpMP63iOckKJIOF4GDqElmTp9IrrNjerb5xVI87iF
 YfXi/QJVCpInJE518ADPABb5iSmZiztD83nbybzEj4z/g2U/N658t/Oxr7aS0bhFk7tbaQU2Op/6kW8hVvS3SlsybyODHXAE3A4M/zG9ZbesWMQGFz36SBgt1utv3auGPWWgw59+H7u
 mtoleEyl7DRRjmfFvPIAvMR+RdseQhqCIDyvtQo4Sve0A/gpMQiMdlj5eZT0G5A==

Sello digital del SAT:
 LUW7Z2D5qdJcMu9hklfEoXOfREzYMaq/8SQC1H1JX0YX9bAjs2BWei0rJC8iJBhY5x8U9QRVnBi6me7035Amzf39qvGPoTTDDVHY+q4XTPOCGw0FYXPcTbuiOg4MZEKhfGpyeah
 iCCfpdQCQgowaO+4Pnig728yZ94H7LIC4+llwkH76/fsQvYnF2aD64PdLsFKYKWrkHVN6ksFoGoDwlemX3ZbAL5xMbUsDxh9rIKSZrP3TBFdmpglfzO/Pi8Ytoylg97XJZsZo7Sjz
 I4rurCP0017VM1LxgsXn0IPQ+jVS/y3qG4wf1XHDaiUtGXdRWsky09MrneQ==

Cadena Original del Complemento de Certificación del SAT:
 ||1.1|13B6D8C0-28D7-3047-887A-A21009880BEE|2024-02-23T15:21:41|SCD110105654|Pz7oag8+wYTIKkF8ZyWwzYcJ3DNR/scrphm3D0jhemt6k4zlm6O8RP8J5mSPKU8GL5cZo2wD7dYsUDTFeAenQzw9mP8PgwTfDpMP63iOckKJIOF4GDqElmTp9IrrNjerb5xVI87iF
 YfXi/QJVCpInJE518ADPABb5iSmZiztD83nbybzEj4z/g2U/N658t/Oxr7aS0bhFk7tbaQU2Op/6kW8hVvS3SlsybyODHXAE3A4M/zG9ZbesWMQGFz36SBgt1utv3auGPWWgw59+H7u
 mtoleEyl7DRRjmfFvPIAvMR+RdseQhqCIDyvtQo4Sve0A/gpMQiMdlj5eZT0G5A==|00001000000702501858||

Certificado del Emisor: 00001000000505425365 **Fecha y Hora de Certificación:** 2024-02-23T15:21:41
Certificado del SAT: 00001000000702501858 **Proveedor de Certificación:** SCD110105654

Verificación de comprobantes fiscales digitales por internet

RFC del emisor	Nombre o razón social del emisor	RFC del receptor	Nombre o razón social del receptor
PLA520109Q36	PAVIMENTOS DE LA LAGUNA	MCU270101TK7	MUNICIPIO DE CUAUHTEMOC
Folio fiscal	Fecha de expedición	Fecha certificación SAT	PAC que certificó
13B6D8C0-28D7-3047-887A-A21009880BEE	2024-02-23T14:20:45	2024-02-23T15:21:41	SCD110105654
Total del CFDI	Efecto del comprobante	Estado CFDI	Estatus de cancelación
\$185,489.77	Ingreso	Vigente	Cancelable sin aceptación

Imprimir

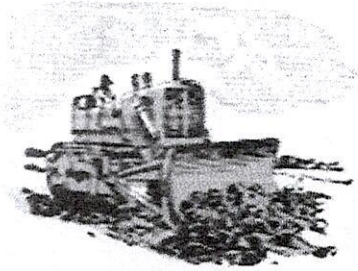

PAVIMENTOS DE LA LAGUNA, S.A. DE C.V.

CHIHUAHUA, CHIH. 30 DE DICIEMBRE 2023

CONTROL PRESUPUESTAL

ANEXO ESTIMACION No. **11C** CON FACTURA CORRESPONDIENTE A LA OBRA DENOMINADA :
PRIMERA ETAPA DE PISTA DE ARRANCONES EN COMPLEJO GOMEZ MORIN EN CD. CUAUTEMOC CHIHUAHUA

DE LOS TRABAJOS EJECUTADOS DURANTE EL PERÍODO DE 03 AL 29 DE DICIEMBRE 2023
POR UN SALDO NETO FACTURADO E \$185,489.76 CON IVA INCLUIDO

ACOMPAÑADA DE LOS NÚMEROS GENERADORES, FOTOGRAFÍAS Y CROQUIS ASÍ COMO LA
DOCUMENTACIÓN QUE ACREDITA LA PROCEDENCIA DE SU PAGO; PARA SU REVISIÓN Y
AUTORIZACIÓN

ATENTAMENTE

PAVIMENTOS DE LA LAGUNA, S.A. DE C.V.

RECIBE

CONTROL PRESUPUESTAL

RESUMEN DE ESTIMACION



PROGRAMA: 0	CONTRATO No. MC-2317039-LP-2023	CONTRATADOS NO INCLUYE CONVENIO
OBRA: PRIMERA ETAPA DE PISTA DE ARRANCONES EN COMPLEJO GOMEZ MORIN EN CD. CUAUTEMOC CHIHUAHUA	ESTIMACIÓN No. 11C	\$ 15,793,187.18 CON IVA
	PERÍODO EJEC. 03 AL 29 DE DICIEMBRE 2023	
LOCALIDAD CD. CUAUHTEMOC, CHIHUAHUA.	IMPORTE ESTIMADO (CON IVA)	\$ 264,985.36 CON IVA
CONTRATISTA: PAVIMENTOS DE LA LAGUNA, S.A. DE C.V.	ACUMULADO ANTERIOR (CON IVA)	\$ 8,474,134.82 CON IVA
RFC PLA-520109-Q36	IMPORTE ACUMULADO (CON IVA)	\$ 8,739,120.18 CON IVA

TIPO DE OBRA	IMPORTE	OBSERVACIONES
<u>ADICIONAL</u>	\$ 228,435.66	
IMPORTE TOTAL ESTIMACION (SIN IVA)		
	\$ 228,435.66	

DESCUENTOS		
0.2% DIF	\$	456.87
0.1% C.I.C.A.C.	\$	228.43
0.5% DER INSP Y VIG.	\$	0.00
SUMA DESCUENTOS	\$	685.30

RESUMEN		
SUMA ESTA ESTIMACION	\$	228,435.66
AMORT ANTICIPO	\$	68,530.69
SUB-TOTAL	\$	159,904.97
I.V.A.	\$	25,584.79
TOTAL	\$	185,489.76

(CON LETRA)

(CIENTO OCHENTA Y CINCO MIL CUATROCIENTOS
OCHENTA Y NUEVE PESOS 76/100 M.N.)

DESCUENTOS	\$	685.30
SALDO NETO A RECIBIR	\$	184,804.46

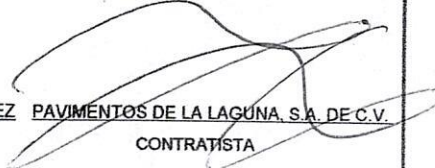
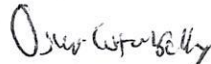
 AUTORIZÓ <u>ING. CLAUDIA ISABEL DE LA VEGA MARQUEZ</u> RESIDENTE D.O.P.	 ELABORÓ <u>PAVIMENTOS DE LA LAGUNA, S.A. DE C.V.</u> CONTRATISTA
Vo. Bo.  ING. OSCAR DANIEL COTA KELLY DIRECTOR DE OBRAS PUBLICAS MUNICIPALES	

CHIHUAHUA, CHIH.,

30 DE DICIEMBRE 2023

RECIBIMOS DEL MUNICIPIO DE CUAUHTÉMOC, LA CANTIDAD DE:
(CIENTO OCHENTA Y CUATRO MIL OCHOCIENTOS CUATRO PESOS 46/100 M.N.)

\$ 184,804.46

ESTIMACIÓN NUM. 11C
0.00

CONTRATO No. MC-2317 POR LA CANTIDAD DE : \$ 15,793,187.18 INCLUYE CONVENIO
POR TRABAJOS EN LA OBRA:

PRIMERA ETAPA DE PISTA DE ARRANCONES EN COMPLEJO GOMEZ MORIN EN CD. CUAUTEMOC CHIHUAHUA

ALCANCE DE LA ESTIMACION \$ 228,435.66

AMORTIZACION DEL ANTICIPO \$ 68,530.69

		SUBTOTAL	\$ 159,904.97
		IVA	\$ 25,584.79
		TOTAL	\$ 185,489.76 ✓
RETENCIONES PACTADA EN CONTRATO			
D.I.F. DEL 0.2%	456.87		
C.I.C.A.C. DEL 0.1%	228.43		
DER. INSP. Y VIGILANCIA DEL 0.5%	0.00		
SUMA	685.30		

RESUMEN FINANCIERO DE LA OBRA

1.- CONTRATO (MONTOS CON IVA)

	CONTRATO
IMPORTE CONTRATADO	\$ 12,308,181.76
CONVENIO MODIFICATORIO	\$ 3,485,005.42
ESTIMACION ACUMULADA ANTERIOR	\$ 8,474,134.82
ESTA ESTIMACION	\$ 264,985.36
ACUMULADO HASTA ESTA ESTIMACION	\$ 8,739,120.18
POR EJERCER	\$ 7,054,067.00 ✓

2.- AMORTIZACION DEL ANTICIPO (MONTOS CON IVA)

	CONTRATO
IMPORTE DE ANTICIPO	\$ 3,692,454.53
ACUMULADO ANTERIOR	\$ 2,542,240.34
ESTA ESTIMACION	\$ 79,495.60
ACUMULADO ACTUAL	\$ 2,621,735.94
POR AMORTIZAR	\$ 1,070,718.59 ✓

3.- RETENCIONES PACTADAS EN CONTRATO

	0.2% DIF	0.1% C.I.C.A.C.	0.5% DER INSP Y VIG.
ACUMULADO ANTERIOR	\$ 14,610.53	\$ 7,305.24	\$ -
ESTA ESTIMACION	\$ 456.87	\$ 228.43	\$ -
ACUMULADO ACTUAL	\$ 15,067.40	\$ 7,533.67	\$ -

R E C I B I M O S

PAVIMENTOS DE LA LAGUNA, S.A. DE C.V.
PLA-520109-Q36

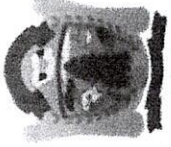

OBRA: PRIMERA ETAPA DE PISTA DE ARRANCONES EN COMPLEJO GOMEZ MORIN EN CD. CUAUTEMOC CHIHUAHUA

LOCALIDAD: CUAUTEMOC, CHIHUAHUA. Nc. CONTRATO: MC-2317039-LP-2023

ESTIMACIÓN No. 11C

CONTRATISTA: PAVIMENTOS DE LA LAGUNA, S.A. DE C.V.

PERÍODO: 03 AL 29 DE DICIEMBRE 2023

RESUMEN DE LA ESTIMACIÓN POR PARTIDAS		IMPORTE
No.	DESCRIPCIÓN DE LAS PARTIDAS	
1	ÁREA DE PISTA	228,435.66
6	CANAL PUENTE	\$6,441.14
		\$221,994.52

ADICIONAL

- 1 ÁREA DE PISTA
- 6 CANAL PUENTE

228,435.66
 \$6,441.14
 \$221,994.52

SUBTOTAL	228,435.66
I.V.A.	36,549.70
TOTAL	264,985.36

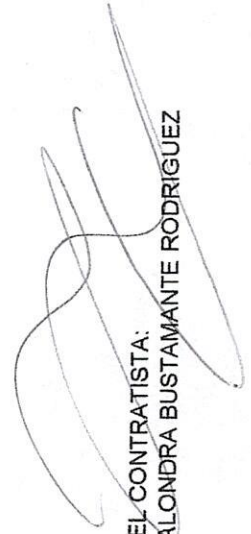

POR EL CONTRATISTA:
 ING. ALONDRA BUSTAMANTE RODRIGUEZ

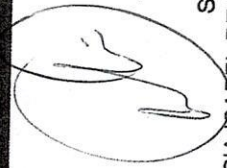

SUPERVISIÓN D.O.P.
 ING. CLAUDIA ISABEL DE LA VEGA MARQUEZ

MUNICIPIO DE CUAUHTÉMOC
DIRECCIÓN DE OBRAS PÚBLICAS



ESTADO DE CHIHUAHUA
MUNICIPIO DE CUAUHTÉMOC
 DIRECCIÓN DE OBRAS PÚBLICAS
 AV. 1003 028
 CENTRO DE LAS TRÉ-CORTUAS
 GUAYMAS 3011 - 3024

ETAPA DE ARRANCONES EN COMPLEJO GOMEZ MORIN EN CD. CUAUTEMOC CHIHUAHUA

CD. CUAUHTEMOC,
 CHIHUAHUA,
 ESTIMACIÓN No. 11C

CONTRATO: MC-2317039-LP

CONTRATISTA:

PAVIMENTOS DE LA LAGUNA, S.A. DE C.V.

PERIODO: 03 AL 29 DE DICIEMBRE 2023

No.	CONCEPTOS DESCRIPCIÓN	PROYECTO		VOLUMENES		PRECIO UNITARIO	IMPORTE
		UNIDAD	VOLUMEN	ACUM. TOTAL	ACUM. ANTERIOR		

OBRA NORMAL

							\$228,435.66
5	ÁREA DE EXHIBICIÓN						\$6,441.14
5.2	TERRACERIAS						\$6,441.14
5.2.4	Suministro de sub-base hidráulica, incluye: solo suministro puesto en obra medido suelto, de acuerdo a las normas vigentes S.C.T., A.S.T.M., Y NMX. (incluye: especificación particular y general).	m3	104.12	137.89	103.35	34.540 \$ 157.46	5,438.66
EXT-04	Poreo sobre capa de pedraplen con material calidad subbase, utilizando motoconformadora, espesor 5 cm. En area completa de pista, retorno, area de exhibición y gradas.	m3	0.00	26.57	0.00	26.570 \$37.73	1,002.48
5.3	CANAL PUENTE						\$221,994.52
							\$221,994.52
EXT-02	Colado de concreto hdraulico en muro de puente sobre canal, incluye mano de obra, herramienta, equipo y todo lo necesario para su correcta ejecucion (Concreto suministrado por el Municipio) con las siguientes dimensiones: base mayor 0.70 m, base menor 0.25 m y longitudes de 1.80m 1.60 m, 2.30 y 2.34 m y un fijo de 0.90 x 45 m.	m3	0.00	52.38	22.80	29.580 \$ 2,839.91	84,004.53

POR EL CONTRATISTA:
 ING. ALONDRA BUSTAMANTE RODRIGUEZ

SUPERVISIÓN D.O.P.:
 ING. CLAUDIA ISABEL DE LA VEGA MARQUEZ

ETAPA DE PISTA DE ARRANCONES EN COMPLEJO GOMEZ MORIN EN CD. CUAUTEMOC CHIHUAHUA

CONTRATO: MC-2317039-LP

LOCALIDAD CUAUHTEMOC,
 CHIHUAHUA.

ESTIMACIÓN No. 11C
 PERIODO: 03 AL 29 DE DICIEMBRE 2023

PAVIMENTOS DE LA LAGUNA, S.A. DE C.V.

CONTRATISTA:

No.	CONCEPTOS DESCRIPCIÓN	PROYECTO			VOLUMENES			PRECIO UNITARIO	IMPORTE
		UNIDAD	VOLUMEN	ACUM. TOTAL	ACUM. ANTERIOR	VOL. ESTIMADO			
EXT-03	Relleno para protección de obra de Puento, compactado al 90 % en capas no mayores de 20 cm, incluye materiales, mano de obra, equipo y todo lo necesario para su correcta ejecución	m3	0.00	228.57	0.00	228.570	\$ 603.71	137,989.99	
SUMA								\$ 228,435.66	
IVA								\$ 36,549.70	
TOTAL								\$ 264,985.36	

SUPERVISIÓN D.O.P.:
 ING. CLAUDIA ISABEL DE LA VEGA MARQUEZ

POR EL CONTRATISTA:
 ING. ALONDRA BUSTAMANTE RODRIGUEZ



MUNICIPIO DE CUAUHTÉMOC
DIRECCIÓN DE OBRAS PÚBLICAS



GENERADOR DE VOLUMEN DE OBRA PARA ESTIMACIÓN

OBRA: PRIMERA ETAPA DE PISTA DE ARRANCONES EN COMPLEJO GOMEZ MORIN EN CD. CUAUTEMOC CHIHUAHUA

NO. DE ESTIMACION 11C

PERIODO: 03 AL 29 DE DICIEMBRE 2023

FECHA: 30 DE DICIEMBRE 2023

LOCALIDAD: CD. CUAUHTEMOC, CHIHUAHUA.

CONTRATISTA: PAVIMENTOS DE LA LAGUNA, S.A. DE C.V.

CLAVE	CONCEPTO	UNIDAD	PARTIDA:				ÁREA DE EXHIBICIÓN		
			De km	A km	long	ancho	AREA	ESPESOR	VOLUMEN
5.2.4	Suministro de sub-base hidráulica, incluye: solo suministro puesto en obra medido suelto, de acuerdo a las normas vigentes S.C.T., A.S.T.M., Y NMX. (incluye: especificación particular y general).	m3	Estacion	ancho	S / 2	A1+A2			area
			0+000.00	8.40					
			0+010.00	7.40	5	15.80			79.00
			0+020.00	6.00	5	13.40			67.00
			0+030.00	6.00	5	12.00			60.00
			0+040.00	6.00	5	12.00			60.00
			0+050.00	6.00	5	12.00			60.00
			0+060.00	8.00	5	14.00			70.00
			0+070.00	11.60	5	19.60			98.00
			0+073.06	12.92	1.526	24.52			37.40
							Area total		531.40
							Espesor		0.05
							Volumen		26.57
							abundamiento		1.30
							Volumen abundado		34.54
							ESTA ESTIMACION		34.54

POR EL CONTRATISTA:
 ING. ALONDRA BUSTAMANTE RODRIGUEZ

ING. CLAUDIA ISABEL DE LA VEGA MARQUEZ



MUNICIPIO DE CUAUHTÉMOC
DIRECCIÓN DE OBRAS PÚBLICAS

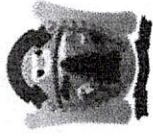

AYUNTAMIENTO 2021 - 2024

GENERADOR DE VOLUMEN DE OBRA PARA ESTIMACIÓN

OBRA: PRIMERA ETAPA DE PISTA DE ARRANCONES EN COMPLEJO GOMEZ MORIN EN CD. CUAUTEMOC CHIHUAHUA

NO. DE ESTIMACION 11C

PERIODO: 03 AL 29 DE DICIEMBRE 2023

LOCALIDAD: CD. CUAUHTEMOC, CHIHUAHUA.

FECHA: 30 DE DICIEMBRE 2023

CONTRATISTA: PAVIMENTOS DE LA LAGUNA, S.A. DE C.V.

PARTIDA:

CANAL PUENTE

CLAVE	CONCEPTO	UNIDAD	De km			CANAL PUENTE			VOLUMEN
			A	long	ancho	AREA	ESPESOR	VOLUMEN	
EXT-02	Colado de concreto hidraulico en muro de puente sobre canal, incluye mano de obra, herramienta, equipo y todo lo necesario para su correcta ejecucion (Concreto suministrado por el Municipio) con las siguientes dimensiones: base mayor 0.70 m, base menor 0.25 m y longitudes de 1.80m 1.60 m, 2.30 y 2.34 m y un fijo de 0.90 x 45 m.	m3	VOLUMEN MURO 2 PISTA						
			LARGO	ANCHO	ALTURA	PIEZAS			VOLUMEN
			14.000	0.475	1.8				11.97
			AREA OCUPADA POR TUBOS						
			AREA TUBO	ESPESOR					
			7.770	0.530		1.00			(4.12)
			VOLUMEN MUROS EN RETORNO						
			LARGO	ANCHO	ALTURA				
			14.000	0.475	2.3	2.00			30.59
			AREA OCUPADA POR TUBOS						
AREA TUBO	ESPESOR								
7.770	0.570		2.00			(8.86)			
								subtotal	29.580

FOR EL CONTRATISTA:
ING. ALDINDRA BUSTAMANTE RODRIGUEZ

SUPERVISIÓN E.O.P.
ING. CLAUDIA ISABEL DE LA VEGA MARQUEZ



MUNICIPIO DE CUAUHTÉMOC
DIRECCIÓN DE OBRAS PÚBLICAS



AYUNTAMIENTO 2021 - 2024

GENERADOR DE VOLUMEN DE OBRA PARA ESTIMACIÓN
NO. DE ESTIMACION 11C
PERIODO: 03 AL 29 DE DICIEMBRE 2023
FECHA: 30 DE DICIEMBRE 2023

LOCALIDAD: CD. CUAUHTÉMOC, CHIHUAHUA.

CONTRATISTA: PAVIMENTOS DE LA LAGUNA, S.A. DE C.V.

PARTIDA:

CLAVE	CONCEPTO	UNIDAD	CANAL PUENTE							
			De km	A km	long	ancho	AREA	ESPESOR	VOLUMEN	
EXT-03	Relleno para proteccion de obra de Puente, compactado al 90 % en capas no mayores de 20 cm, incluye materiales, mano de obra, equipo y todo lo necesario para su correcta ejecucion	m3	Relleno puente en retorno							
			Estacio	area	A1 + A2	S/2				
			0+000.00	16.640						
			0+005.27	16.310	32.950	2.64			86.82	
			Relleno puente en pista							
			Estacio	area	A1 + A2	S/2				
			0+000.00	16.750						
			0+008.40	17.000	33.750	4.20			141.75	
			subtotal							228.57

POR EL CONTRATISTA:
 ING. ALONDRA BUSTAMANTE RODRIGUEZ

ING. CLAUDIA ISABEL DE LA VEGA MARQUEZ

SUPERVISIÓN D.O.P.

CROQUIS Y FOTOGRAFÍAS DE OBRA

OBRA: PRIMERA ETAPA DE PISTA DE ARRANCONES EN COMPLEJO GOMEZ MORIN EN CD. CUAUTEMOC CHIHUAHUA

CONTRATO: MC-2317039-LP-2023 **ESTIMACIÓN:** 11C

CLAVE:	CONCEPTO:	UNIDAD
EXT-04	Poreo sobre capa de pedregal con material calidad subbase, utilizando motoconformadora, espesor 5 cm	m3

CROQUIS DE OBRA :

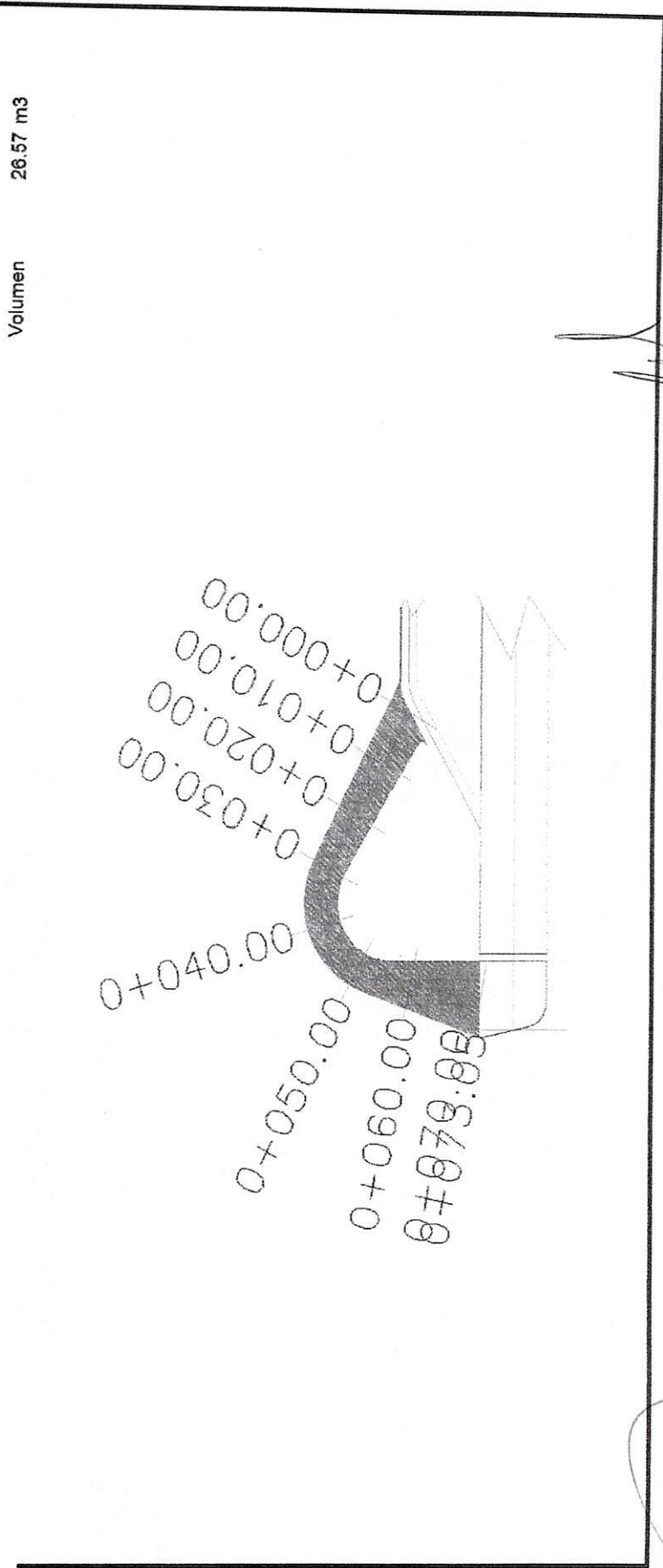

ELABORO:	REVISO:	
 PAVIMENTOS DE LA LAGUNA, S.A. DE C.V.	 ING. CLAUDIA ISABEL DE LA VEGA MARQUEZ	

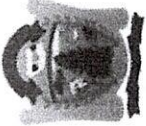

CROQUIS Y FOTOGRAFÍAS DE OBRA

OBRA: PRIMERA ETAPA DE PISTA DE ARRANCONES EN COMPLEJO GOMEZ MORIN EN CD. CUAUTEMOC CHIHUAHUA

CONTRATO: MC-2317039-LP-2023 **ESTIMACIÓN:** 11C

CLAVE:	CONCEPTO:	UNIDAD
EXT-02	Colado de concreto hidráulico en muro de puente sobre canal, incluye mano de obra, herramienta, equipo y todo lo necesario para su correcta ejecución (Concreto suministrado por el Municipio) con las siguientes dimensiones: base mayor 0.70 m, base menor 0.25 m y longitudes de 1.80m 1.60 m, 2.30 y 2.34 m y un fijo de 0.90 x 45 m.	kg

CROQUIS DE OBRA :

Volumen 29.58 m2

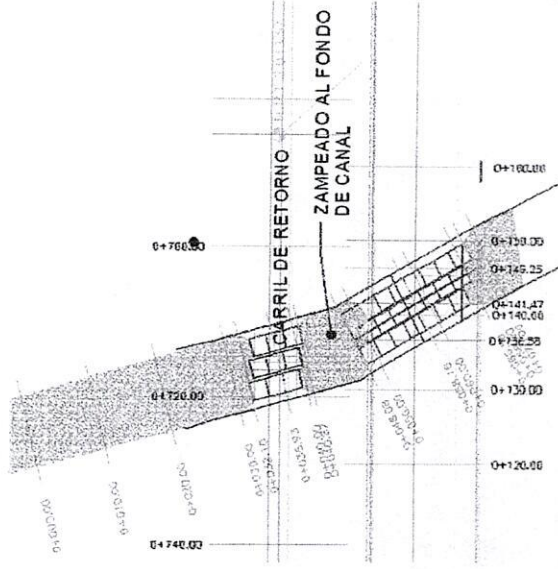

ELABORO:

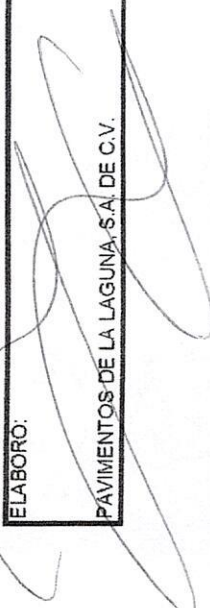

PAVIMENTOS DE LA LAGUNA, S.A. DE C.V.

REVISO:



ING. CLAUDIA ISABEL DE LA VEGA MARQUEZ

CROQUIS Y FOTOGRAFÍAS DE OBRA

OBRA: PRIMERA ETAPA DE PISTA DE ARRANCONES EN COMPLEJO GOMEZ MORIN EN CD. CUAUTEMOC CHIHUAHUA

CONTRATO: MC-2317039-LP-2023 **ESTIMACIÓN:** 11C

CLAVE:	CONCEPTO:	UNIDAD
EXT-03	Relleno para protección de obra de Puente, compactado al 90 % en capas no mayores de 20 cm. Incluye materiales, mano de obra, equipo y todo lo necesario para su correcta ejecución	kg
CROQUIS DE OBRA :		

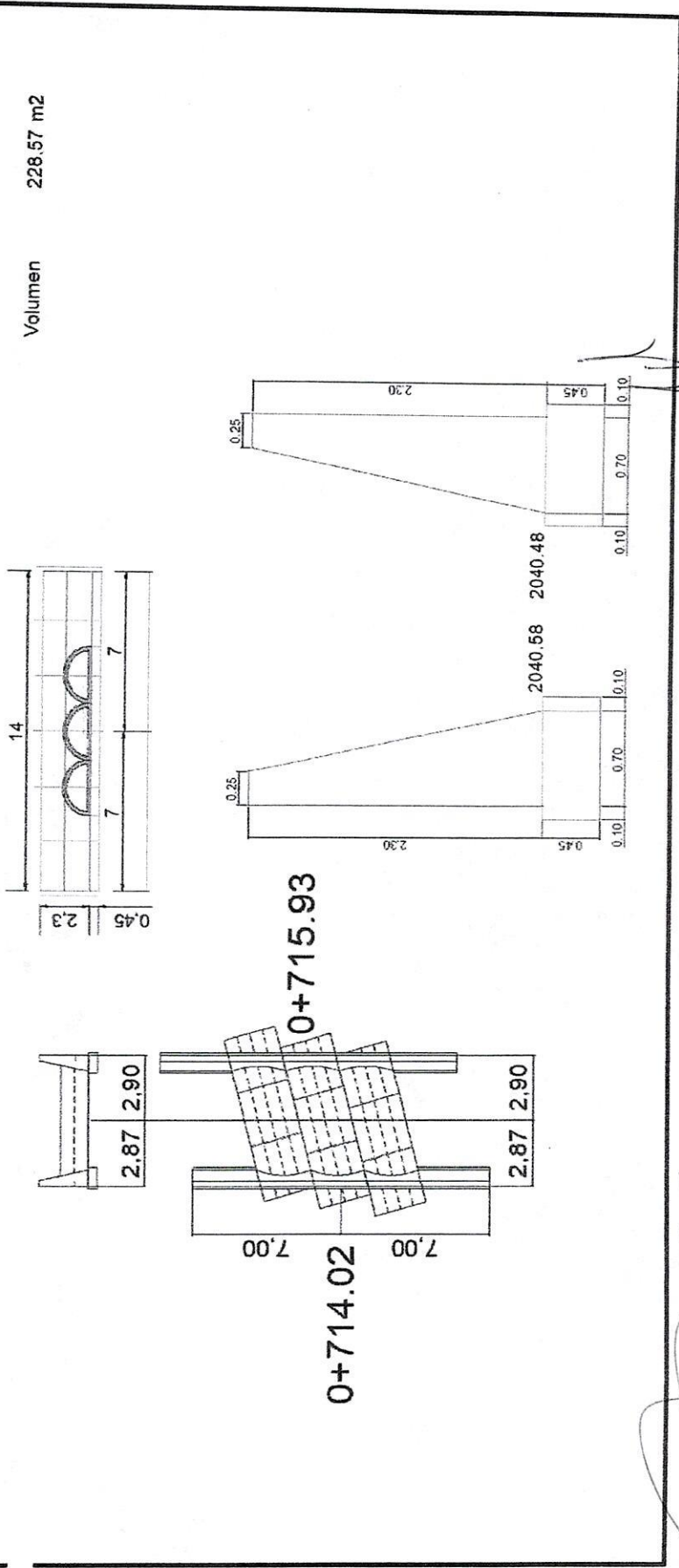

ELABORO:	REVISO:	
PAVIMENTOS DE LA LAGUNA, S.A. DE C.V.	ING. CLAUDIA ISABEL DE LA VEGA MARQUEZ	

CROQUIS Y FOTOGRAFÍAS DE OBRA

OBRA: PRIMERA ETAPA DE PISTA DE ARRANCONES EN COMPLEJO GOMEZ MORIN EN CD. CUAUHTEMOC CHIHUAHUA

CONTRATO: MC-23170339-LP-2023 **ESTIMACIÓN:** 11C

CLAVE:	CONCEPTO:	UNIDAD
EXT-03	Relleno para protección de obra de Puente, compactado al 90 % en capas no mayores de 20 cm. Incluye materiales, mano de obra, equipo y todo lo necesario para su correcta ejecución	kg
CROQUIS DE OBRA :		
<p style="text-align: center;">Volumen 228.57 m²</p>		

ELABORÓ:

REVISÓ:

PAVIMENTOS DE LA LAGUNA, S.A. DE C.V.

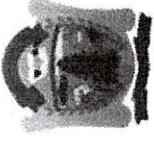

ING. CLAUDIA ISABEL DE LA VEGA MARQUEZ

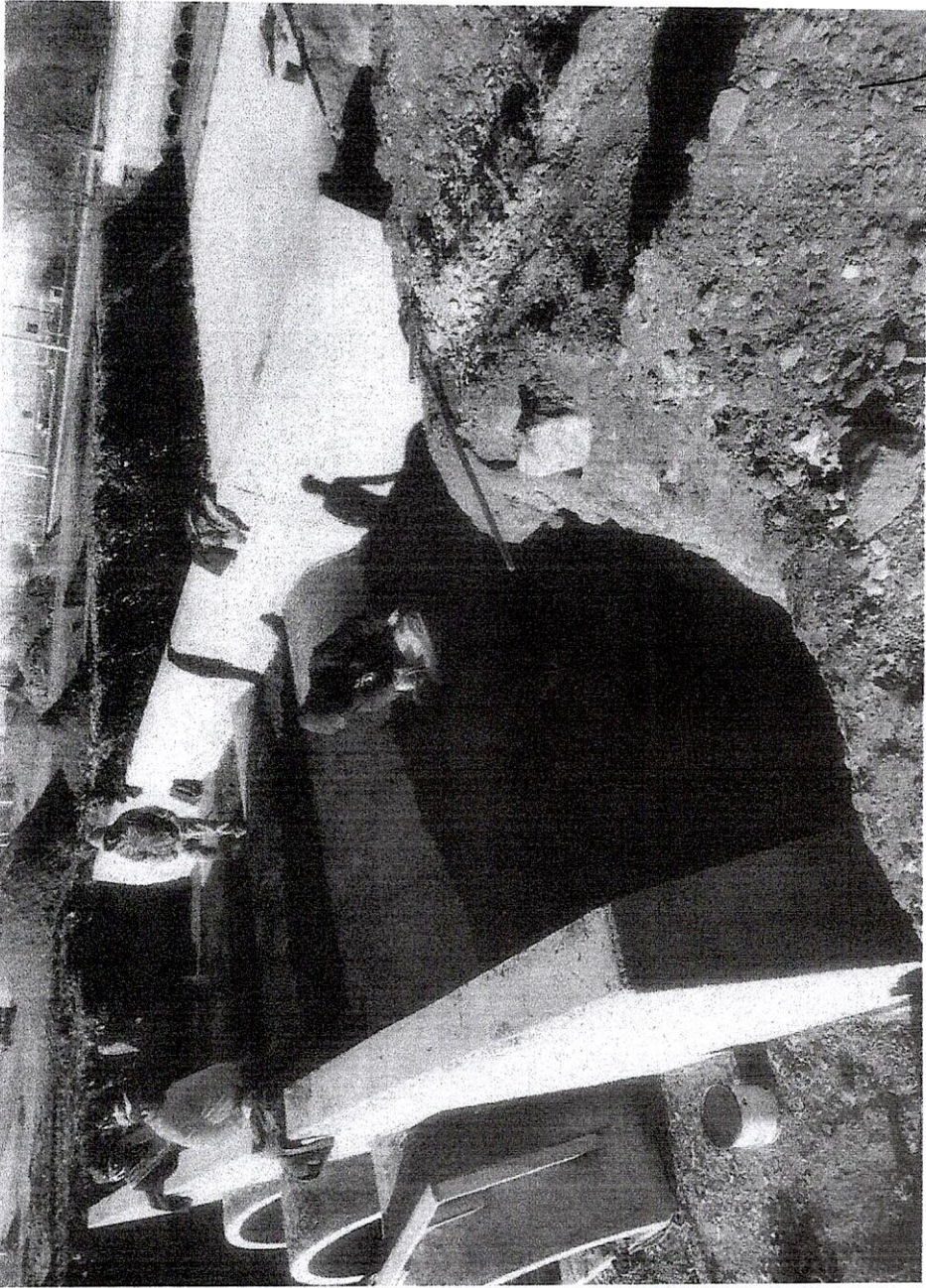

FOTOGRAFÍAS

OBRA: PRIMERA ETAPA DE PISTA DE ARRANCONES EN COMPLEJO GOMEZ MORIN EN CD. CUAUTEMOC CHIHUAHUA	CONTRATO: MC-2317039-LP-2023	ESTIMACIÓN: 11 C
---	-------------------------------------	----------------------------



ELABORÓ: 	REVISÓ: 
PAVIMENTOS DE LA LAGUNA S.A. DE C.V. ING. CLAUDIA ISABEL DE LA VEGA MARQUEZ	

FOTOGRAFÍAS





OBRA: PRIMERA ETAPA DE PISTA DE ARRANCONES EN COMPLEJO GOMEZ MORIN EN CD. CUAUTEMOC
CHIHUAHUA

CONTRATO: MC-2317039-LP-2023

ESTIMACIÓN: 11
C



ELABORO: 

REVISO: 

ING. CLAUDIA ISABEL DE LA VEGA MARQUEZ

FOTOGRAFÍAS

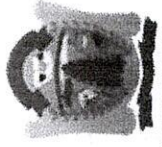

OBRA: PRIMERA ETAPA DE PISTA DE ARRANCONES EN COMPLEJO GOMEZ MORIN EN CD. CUAUTEMOC CHIHUAHUA

CONTRATO: MC-2317039-LP-2023

ESTIMACIÓN: 11 C



ELABORÓ: 

PAVIMENTOS DE LA LAGUNA, S.A. DE C.V.

REVISÓ: 

ING. CLAUDIA ISABEL DE LA VEGA MARQUEZ

FOTOGRAFÍAS



OBRA: PRIMERA ETAPA DE PISTA DE ARRANCONES EN COMPLEJO GOMEZ MORIN EN CD. CUAUTEMOC CHIHUAHUA	CONTRATO: MC-2317039-LP-2023	ESTIMACIÓN: 11 C
ELABORO: PAVIMENTOS DE LA LAGUNA, S.A. DE C.V.	REVISO: ING. CLAUDIA ISABEL DE LA VEGA MARQUEZ	

FOTOGRAFÍAS



OBRA: PRIMERA ETAPA DE PISTA DE ARRANCONES EN COMPLEJO GOMEZ MORIN EN CD. CUAUTEMOC
CHIHUAHUA

CONTRATO: MC-2317039-LP-2023

ESTIMACIÓN: 11
C



ELABORÓ:

PAVIMENTOS DE LA LAGUNA, S.A. DE C.V.

REVISÓ:

ING. CLAUDIA ISABEL DE LA VEGA MARQUEZ