

Orden vigente hasta el 30/06/2024 para presentar con su firma en Oficialia Mayor.



Sírvase surtir lo siguiente para:
3073 FODESEM

30732317039250101 ESTIMACIÓN 2317039 1A. ETAPA PISTA ARRANCONES
COMPL. GÓMEZ MORÍN

511 PAVIMENTOS DE LA LAGUNA S.A. DE C.V.

2604 Comprometido FODESEM 2023

Orden de Compra

Folio: **001578**

Captura

21/03/2024 16:30:41

COPIA

11596

Ing. Oscar Daniel Cota Kelly

0

Cantidad	Unidad	Articulo	P. Unitario	Total
1.00	Pieza	Estimación No. 12 Tipo "A"	\$832,725.93	\$832,725.93

Estimación No. 12 Tipo "A" Contrato MC-2317039-LP-2023

TOTAL:

\$832,725.93

AUTORIZADO
21/03/2024 ??:??
Ing. Oscar Daniel Cota Kelly

Por el departamento de Recursos Materiales
LIC. HEIDI PRISCILA ORTIZ URIBE

30731578

PRESIDENCIA MUNICIPAL
CUAUHTÉMOC
RECURSOS MATERIALES

RECIBIDO

25 MAR 2024
09:00
RECURSOS MATERIALES
MUNICIPIO DE CUAUHTÉMOC

Orden vigente hasta el 30/06/2024 para presentar con su firma en Oficialia Mayor.



SAACGNet

Sírvase surtir lo siguiente para:

3073 FODESEM

307323170390028 RETENCIONES CICAC 1% 2317039 1A. ETAPA PISTA
ARRANCONES COMPL. GÓMEZ MORÍN

391 COLEGIO DE INGENIEROS CIVILES Y ARQUITECTOS D

2604 Comprometido FODESEM 2023
Orden de Compra
Folio: 001579
Captura 21/03/2024 16:30:41
COPIA

Ing. Oscar Daniel Cota Kelly

0

Cantidad	Unidad	Artículo	P. Unitario	Total
1.00	Pieza	Retención CICAC 0.1%	\$1,029.32	\$1,029.32

Retención CICAC 0.1% Estimación No. 12 Tipo "A" Contrato MC-2317039-LP-2023

TOTAL:

\$1,029.32

30731579

Oscar Cota Kelly
AUTORIZADO
 21/03/2024 ??:??
 Ing. Oscar Daniel Cota Kelly
 PRESIDENCIA MUNICIPAL
 CUAUHTÉMOC
 RECURSOS MATERIALES

[Signature]
 Por el departamento de Recursos Materiales
 LIC. HEIDI PRISCILA ORTIZ URIBE

RECIBIDO

[Signature] 25 MAR 2024
 09:06 -
 RECURSOS MATERIALES
 MUNICIPIO DE CUAUHTÉMOC

Orden vigente hasta el 30/06/2024 para presentar con su firma en Oficialia Mayor.



SAACGNet

Sírvase surtir lo siguiente para:

3073 FODESEM

307323170390029 RETENCIONES DIF 2% 2317039 1A. ETAPA PISTA
ARRANCONES COMPL. GÓMEZ MORÍN

390 SISTEMA PARA EL DESARROLLO INTEGRAL DE LA FA

2604 Comprometido FODESEM 2023
Orden de Compra
Folio: 001580
Captura 21/03/2024 16:30:41
COPIA

Ing. Oscar Daniel Cota Kelly

0

Cantidad	Unidad	Articulo	P. Unitario	Total
1.00	Pieza	Retención DIF 0.2%	\$2,058.65	\$2,058.65

Retención DIF 0.2% Estimación No. 12 Tipo "A" Contrato MC-2317039-LP-2023

TOTAL:

\$2,058.65

Oscar Cota Kelly
AUTORIZADO

21/03/2024 ??:??

Ing. Oscar Daniel Cota Kelly

Heidi Priscila Ortiz Uribe

Por el departamento de Recursos Materiales

LIC. HEIDI PRISCILA ORTIZ-URIBE

PRESIDENCIA MUNICIPAL
CUAUHTÉMOC
RECURSOS MATERIALES

30731580

RECIBIDO

Heidi Priscila Ortiz Uribe
25 MAR 2024
09:00

RECURSOS MATERIALES
MUNICIPIO DE CUAUHTÉMOC



Usr: GUBEROBRAS1
Rep: rptPoliza

MUNICIPIO DE CUAUHEMOC
ESTADO DE CHIHUAHUA
Póliza: P09249 Del 20/03/2024

Fecha y hora de Impresión | 22/mar/2024 11:35 a.m.
Página | 1

Concepto: 8912 - Obra Pública : 2317039 - Primera etapa de la pista de arrancones en complejo Gomez Morin en c. GD Folio: 1803

No	Cuenta	Descripción de la cuenta	Cargo	Abono	Concepto del movimiento
0001	8250-2604-2K0106-3071-6121-2	Edificación no habitacional G. Capital	\$1,194,019.85		FF:2604, GD Folio: 1803
0002	8240-2604-2K0106-3071-6121-2	Edificación no habitacional G. Capital		\$1,194,019.85	FF:2604, GD Folio: 1803
0003	1235-2-6121	Edificación no habitacional	\$1,194,019.85		FF:2604, GD Folio: 1803
0004	2113-001879	PAVIMENTOS DE LA LAGUNA, SA		\$1,194,019.85	FF:2604, GD Folio: 1803
Sumas iguales =>			<u>2,388,039.70</u>	<u>2,388,039.70</u>	

RECIBIDO

25 MAR 2024

RECURSOS MATERIALES
MUNICIPIO DE CUAUHEMOC

Folio : 345

Aceptar

Factura / Referencia : 8912

Status : Activo

Fecha : 20/03/2024

Obra Publica : 2317039 - Primera etapa de la pista de arrianciones en complejo Gomez Morin en cd. Cuauhtémoc, Chihuahua

Comentarios : 2317039 Estimación No. 12 Tipo "A" Contrato MC-2317039-LP-2023

Orden	Concepto Id	Concepto	Importe Contratado	Avance Acumulado	% Acumulado	Importe Avance	% Avance	Comentarios
1	25	PISTA DE ARRANCONES	12,201,288.53	1,662,226.16	13.63	1,194,019.85	9.78	2317039 Est. 12-A

Importe total del Avance: 1,194,019.85

Porcentaje Avance: 9.79 %

Oscar Castiblanco

Emisor	
PAVIMENTOS DE LA LAGUNA	
PLA520109Q36	
Régimen: 601(General de Ley Personas Morales)	

Folio Fiscal (UUID)	
3D0FC5E4-8ECE-E541-8C97-767B89C679C9	
Método de Pago	FACTURA
PPD (Pago en parcialidades o diferido)	- 8912
Condiciones de Pago	Lugar de Expedición
	31136
Forma de Pago	Fecha
99(Por definir)	2024-03-20T11:52:48
Confirmación	Tipo de Relación
Exportación	Tipo de Comprobante
01(No aplica)	I(Ingreso)

Receptor	
MUNICIPIO DE CUAUHEMOC	
MCU270101TK7	C.P.:31500
Uso CFDI: I01(Construcciones)	
Régimen: 601(General de Ley Personas Morales)	

CLAVE P/S	No. De Identificación	Cve. Unidad	Obj. Impuesto	Unidad	Cantidad	P.Unitario	Descuento	Importe
72141000	CUAUHEMOC	ACT	02	ACTIVIDAD	1.00	\$ 720,529.23		\$ 720,529.23
PRIMERA ETAPA DE PISTA DE ARRANCONES EN COMPLEJO GOMEZ MORIN EN CD. CUAUHEMOC CHIHUAHUA ESTIMACION NUMERO 12A SEGÚN CONTRATO NUM. MC-2317039-LP-2023 ALCANCE DE LA ESTIMACION: \$1,029,327.46 AMORTIZACION DEL ANTICIPO: \$ 308,798.23 RETENCIONES PACTADAS EN CONTRATO D.I.F. DEL 0.2% \$2,058.65 C.I.C.A.C. DEL 0.1% \$1,029.32 DER. INSP. Y VIGILANCIA DEL 0.5% \$ - SUMA: \$3,087.97 NETO A RECIBIR: \$832,725.93								

	Total con Letras: OCHOCIENTOS TREINTA Y CINCO MIL OCHOCIENTOS TRECE PESOS 91/100.-MXN Tipo de Cambio: 1	SubTotal \$ 720,529.23 IVA 0.16% \$115,284.68
	Total \$ 835,813.91	

Sello digital del Emisor:
 WoKTDxY19nSuoU5vgEceVY43b696r6vVHMzdUZFSCg2dW8BhdcWxi+AY92Jk7FznS1pOFcersXRdH1PSXHNptXW9OFfb5wXxeMRb7mg6mFyo/MSqUEYyq8+WWGZ/gLm7vL0r1NBopZH+kzYu7Zu39jbbww2B3Z7hVr68EYnJ/6tRjKJ7N3AQR4QyTQqV62UqS90V65Zos7gkzdeO+4nHjYdKlGR1PoaxSWQ+SDUf++J4mlRc+iJcenSiYxPdaSEKlRtk+uk36yUHH164VpObBenhaQxH5Aul+4mwJM2sUURVfts11CqLXs6Vrm/I2ASiyg52gD7g1wNR0LqDNeFg==

Sello digital del SAT:
 a0dlCJqjSpfMbx60PtZgXBUMAmIU3JX6StqLuO4xtZ/dgh6B/YmJtO244VURGT0EZwskDMoiPdakDFDCxzRc1A00iJWVBoqc9rLaM6e60kRro7/WYEmSvDddXIM5Jnx8M5QsbBOK4pDNq1ngSPFtlgH6NPvsEmDpp/QRm/dlckJkeZ39annXq/R/PgaVqzue6992al3Hyj6yuagovHzkmfMkuoep04XNAQLm2vVdRt4zPoaJBpDEeY9V5aQeQIRocMuH5iW23uL/qxIKVHC0kDJOHbifsfhRFu94vVbXpMU2QVbPCyep3iqs24myfn010hdhMbSg0QFermDHxg==

Cadena Original del Complemento de Certificación del SAT:
 ||1.1|3D0FC5E4-8ECE-E541-8C97-767B89C679C9|2024-03-20T12:53:57|SCD110105654|WoKTDxY19nSuoU5vgEceVY43b696r6vVHMzdUZFSCg2dW8BhdcWxi+AY92Jk7FznS1pOFcersXRdH1PSXHNptXW9OFfb5wXxeMRb7mg6mFyo/MSqUEYyq8+WWGZ/gLm7vL0r1NBopZH+kzYu7Zu39jbbww2B3Z7hVr68EYnJ/6tRjKJ7N3AQR4QyTQqV62UqS90V65Zos7gkzdeO+4nHjYdKlGR1PoaxSWQ+SDUf++J4mlRc+iJcenSiYxPdaSEKlRtk+uk36yUHH164VpObBenhaQxH5Aul+4mwJM2sUURVfts11CqLXs6Vrm/I2ASiyg52gD7g1wNR0LqDNeFg=|00001000000702501858||

Certificado del Emisor: 00001000000505425365 **Fecha y Hora de Certificación:** 2024-03-20T12:53:57
Certificado SAT: 00001000000702501858 **Proveedor de Certificación:** SCD110105654

Osvaldo Conzalez

Verificación de comprobantes fiscales digitales por internet

RFC del emisor	Nombre o razón social del emisor	RFC del receptor	Nombre o razón social del receptor
PLA520109Q36	PAVIMENTOS DE LA LAGUNA	MCU270101TK7	MUNICIPIO DE CUAUHEMOC
Folio fiscal	Fecha de expedición	Fecha certificación SAT	PAC que certificó
3D0FC5E4-8ECE-E541-8C97-767B89C679C9	2024-03-20T11:52:48	2024-03-20T12:53:57	SCD110105654
Total del CFDI	Efecto del comprobante	Estado CFDI	Estatus de cancelación
\$835,813.91	Ingreso	Vigente	Cancelable sin aceptación

Imprimir

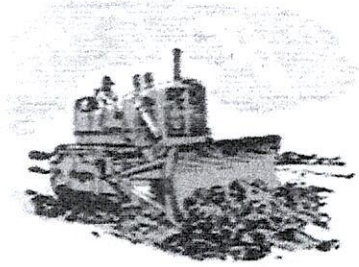

PAVIMENTOS DE LA LAGUNA, S.A. DE C.V. L

CHIHUAHUA, CHIH. 31 DE ENERO 2024

CONTROL PRESUPUESTAL

ANEXO ESTIMACION No. **12A** CON FACTURA CORRESPONDIENTE A LA OBRA DENOMINADA :
PRIMERA ETAPA DE PISTA DE ARRANCONES EN COMPLEJO GOMEZ MORIN EN CD. CUAUTEMOC CHIHUAHUA

DE LOS TRABAJOS EJECUTADOS DURANTE EL PERÍODO DE 30 DICIEMBRE 2023 AL 30 DE
POR UN SALDO NETO FACTURADO E \$835,813.90 CON IVA INCLUIDO

ACOMPAÑADA DE LOS NÚMEROS GENERADORES, FOTOGRAFÍAS Y CROQUIS ASÍ COMO LA
DOCUMENTACIÓN QUE ACREDITA LA PROCEDENCIA DE SU PAGO; PARA SU REVISIÓN Y
AUTORIZACIÓN

ATENTAMENTE

PAVIMENTOS DE LA LAGUNA, S.A. DE C.V.

RECIBE

CONTROL PRESUPUESTAL

RESUMEN DE ESTIMACION



PROGRAMA: 0	CONTRATO No. MC-2317039-LP-2023	CONTRATADOS INCLUYE CONVENIO
OBRA: PRIMERA ETAPA DE PISTA DE ARRANCONES EN COMPLEJO GOMEZ MORIN EN CD. CUAUTEMOC CHIHUAHUA	ESTIMACIÓN No. 12A	\$ 15,793,187.18 CON IVA
	PERÍODO EJEC. 30 DICIEMBRE 2023 AL 30 DE ENERO 2024	
LOCALIDAD CD. CUAUHTEMOC, CHIHUAHUA.	IMPORTE ESTIMADO (CON IVA)	\$ ✓ 1,194,019.85 CON IVA
CONTRATISTA: PAVIMENTOS DE LA LAGUNA, S.A. DE C.V.	ACUMULADO ANTERIOR (CON IVA)	\$ 8,739,120.18 CON IVA
RFC PLA-520109-Q36	IMPORTE ACUMULADO (CON IVA)	\$ 9,933,140.03 CON IVA

	TIPO DE OBRA	IMPORTE	OBSERVACIONES
	<u>NORMALES.</u>	\$ 1,029,327.46	
IMPORTE TOTAL ESTIMACION (SIN IVA)		\$ 1,029,327.46	

--

DESCUENTOS		
0.2% DIF	\$	2,058.65
0.1% C.I.C.A.C.	\$	1,029.32
0.5% DER INSP Y VIG.	\$	0.00
SUMA DESCUENTOS	\$	3,087.97
RESUMEN		
SUMA ESTA ESTIMACION	\$	1,029,327.46
AMORT ANTICIPO	\$	308,798.23
SUB-TOTAL	\$	720,529.23
I.V.A.	\$	115,284.67
TOTAL	\$	835,813.90
(CON LETRA)		
(OCHOCIENTOS TREINTA Y CINCO MIL OCHOCIENTOS TRECE PESOS 90/100 M.N.)		
DESCUENTOS	\$	3,087.97
SALDO NETO A RECIBIR	\$	832,725.93

AUTORIZÓ ING. CLAUDIA ISABEL DE LA VEGA MARQUEZ RESIDENTE D.O.P.	ELABORÓ ING. OSCAR DANIEL COTA KELLY DIRECTOR DE OBRAS PUBLICAS MUNICIPALES
Vo. Bo.	

CHIHUAHUA, CHIH.,

31 DE ENERO 2024

RECIBIMOS DEL MUNICIPIO DE CUAUHTÉMOC, LA CANTIDAD DE: \$ **832,725.93**
 (OCHOCIENTOS TREINTA Y DOS MIL SETECIENTOS VEINTICINCO PESOS 93/100 M.N.) COMO PAGO A LA
 ESTIMACIÓN NUM. 12A CONTRATO No. MC-2317 POR LA CANTIDAD DE : \$ 15,793,187.18 INCLUYE CONVENIO
 0.00 POR TRABAJOS EN LA OBRA:

PRIMERA ETAPA DE PISTA DE ARRANCONES EN COMPLEJO GOMEZ MORIN EN CD. CUAUTEMOC CHIHUAHUA

ALCANCE DE LA ESTIMACION \$ **1,029,327.46**

AMORTIZACION DEL ANTICIPO \$ **308,798.23**

RETENCIONES PACTADA EN CONTRATO		SUBTOTAL	\$ 720,529.23
D.I.F. DEL 0.2%	2,058.65	IVA	\$ 115,284.67
C.I.C.A.C. DEL 0.1%	1,029.32	TOTAL	\$ 835,813.90
DER. INSP. Y VIGILANCIA DEL 0.5%	0.00		
SUMA	3,087.97		

RESUMEN FINANCIERO DE LA OBRA

1.- CONTRATO (MONTOS CON IVA)

	CONTRATO
IMPORTE CONTRATADO	\$ 12,308,181.76
CONVENIO MODIFICATORIO	\$ 3,485,005.42
ESTIMACION ACUMULADA ANTERIOR	\$ 8,739,120.18
ESTA ESTIMACION	\$ 1,194,019.85
ACUMULADO HASTA ESTA ESTIMACION	\$ 9,933,140.03
POR EJERCER	\$ 5,860,047.15

2.- AMORTIZACION DEL ANTICIPO (MONTOS CON IVA)

	CONTRATO
IMPORTE DE ANTICIPO	\$ 3,692,454.53
ACUMULADO ANTERIOR	\$ 2,621,735.94
ESTA ESTIMACION	\$ 358,205.94
ACUMULADO ACTUAL	\$ 2,979,941.88
POR AMORTIZAR	\$ 712,512.65

3.- RETENCIONES PACTADAS EN CONTRATO

	0.2% DIF	0.1% C.I.C.A.C.	0.5% DER INSP Y VIG.
ACUMULADO ANTERIOR	\$ 15,067.40	\$ 7,533.67	\$ -
ESTA ESTIMACION	\$ 2,058.65	\$ 1,029.32	\$ -
ACUMULADO ACTUAL	\$ 17,126.05	\$ 8,562.99	\$ -

R E C I B I M O S

PAVIMENTOS DE LA LAGUNA, S.A. DE C.V.
PLA 520400 020



MUNICIPIO DE CUAUHTÉMOC
DIRECCIÓN DE OBRAS PÚBLICAS

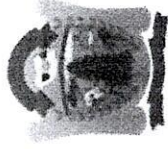

OBRA: PRIMERA ETAPA DE PISTA DE ARRANCONES EN COMPLEJO GOMEZ MORIN EN CD. LOCALIDAD CUAUHTEMOC, No. CONTRATO: MC-2317039-LP-2023
 CHIHUAHUA.

CD. ESTIMACIÓN No. 12A

CONTRATISTA: PAVIMENTOS DE LA LAGUNA, S.A. DE C.V.

PERÍODO: 30 DICIEMBRE 2023 AL 30 DE ENERO 2024

RESUMEN DE LA ESTIMACIÓN POR PARTIDAS		IMPORTE
No.	DESCRIPCIÓN DE LAS PARTIDAS	

NORMALES.

1	ÁREA DE PISTA	1,029,327.46
2	MURO DE PROTECCIÓN	\$569,810.38
3	CARRIL DE RETORNO	\$193,929.49
5	GRADAS	\$158,706.02
6	AREA DE EHIACION	\$84,990.03
		\$21,891.54

SUBTOTAL	1,029,327.46
I.V.A.	164,692.39
TOTAL	1,194,019.85

13

EL CONTRATISTA:
 ALONDRA BUSTAMANTE RODRIGUEZ

SUPERVISIÓN D.O.P.
 ING. CLAUDIA ISABEL DE LA VEGA MARQUEZ

MUNICIPIO DE CUAUHTÉMOC
DIRECCIÓN DE OBRAS PÚBLICAS



CD. CUAUHTÉMOC, CONTRATO: MC-2317039-LEON
 CHIUAHUUA,
 ESTIMACIÓN No. 12A

LOCALIDAD CUAUHTÉMOC, CONTRATO: MC-2317039-LEON
 CHIUAHUUA,

PERIODO: 30 DICIEMBRE 2023 AL 30 DE ENERO 2024

PAVIMENTOS DE LA LAGUNA, S.A. DE C.V.

CONTRATISTA:

No.	DESCRIPCIÓN	PROYECTO		VOLUMENES		PRECIO UNITARIO	IMPORTE
		UNIDAD	VOLUMEN	ACUM. TOTAL	ACUM. ANTERIOR		

OBRA NORMAL

							\$1,029,327.46
1	ÁREA DE PISTA						\$589,810.38
1.1	PRELIMINARES						\$280,781.87
1.1.4	Carga y acarreo a tiro libre fuera de la obra de material producto de excavación, demoliciones, en camión, hasta una distancia promedio de 5 km. (incluye: especificación particular y general).	m3	8865.45	4489.90	0.00	4489.90	\$54.25 243,577.07
1.1.5	Limpieza durante y final de obra, incluye: mano de obra, equipo, herramientas, y todo lo necesario para su correcta ejecución. (incluye: especificación particular y general).	m2	9742.26	5520.00	0.00	5520.00	\$6.74 37,204.80
1.3	CARPETA DE CONCRETO						\$288,500.25
1.3.1	Tendido de carpeta de concreto hidráulico MR= 42.5 de 0.2032 m de espesor (8") con un ancho de losa no mayor de 3.60 m, junta longitudinal con varilla corrugada de 1/2" de 45 cm @ 60 cm, junta transversal aserrada a 1/3 del espesor de la losa de profundidad y la separación entre juntas no mayor de 24 espesores. (concreto suministrado por municipio), (incluye: especificación Suministro y habilitado de acero de refuerzo del #3 @ 0.40m en ambos sentidos, para retícula para losa de concreto, incluye: Material, mano de obra, herramienta, equipo, limpieza del lugar de trabajo, y todo lo necesario	m2	1114.91	1114.91	0.00	1114.91	\$148.31 165,352.30
1.3.2		kg	3119.74	3119.74	0.00	3119.74	\$39.24 122,418.59

3

EL CONTRATISTA:
 ALONDRA BUSTAMANTE RODRIGUEZ

ING. CLAUDIA ISABEL DE LA VEGA MARQUEZ
 SUPERVISIÓN D.O.P.

MUNICIPIO DE CUAUHTÉMOC
DIRECCIÓN DE OBRAS PÚBLICAS

CD. CUAUHTÉMOC, CONTRATO: MC-2317039-1-2023
CHIHUAHUA,
CHIHUAHUA,
ESTIMACIÓN No. 12A

CONTRATISTA: PAVIMENTOS DE LA LAGUNA, S.A. DE C.V.

PERIODO: 30 DICIEMBRE 2023 AL 30 DE ENERO 2024

No.	CONCEPTOS DESCRIPCIÓN	PROYECTO		VOLUMENES		PRECIO UNITARIO	IMPORTE	
		UNIDAD	VOLUMEN	ACUM. TOTAL	CUM. ANTERIOR			VOL. ESTIMADO
1.3.4	Construcción de dentellón de 100 lts/ml, Incluye; excavación en material "B-C 70-30", afine, cimbrado y colado. (ESP-01)(ESP-02)(ESP-03) (concreto suministrado por municipio). (incluye: especificación particular y general).	m	36.00	12.15	0.00	12.15	\$60.03	729.36
1.5	PUENTE							\$528.26
1.5.6	Construcción de dentellón de 100 lts/ml, Incluye; excavación en material "B-C 70-30", afine, cimbrado y colado. (ESP-01)(ESP-02)(ESP-03), (concreto suministrado por municipio). (incluye: especificación particular y general).	m	28.00	8.80	0.00	8.80	\$60.03	528.26
2	MURO DE PROTECCIÓN							\$193,929.49
2.1	Trazo y nivelación de área a intervenir; Incluye: material, mano de obra, herramienta, y todo lo necesario para su correcta ejecución. (incluye: especificación particular y general).	m2	960.00	960.00	610.19	349.81	\$ 5.11	1,787.52
2.3	Plantilla de concreto hecho en obra, Fc 100 kg/cm2, de 5 cm de espesor, incluye: Material, mano de obra, herramienta, equipo, limpieza del lugar de trabajo, y todo lo necesario para su correcta ejecución. (incluye: especificación particular y general).	m2	960.00	858.47	762.05	96.42	\$ 269.87	26,020.86
2.4	Suministro y habilitado de acero de refuerzo del #3, incluye: Material, mano de obra, herramienta, equipo, limpieza del lugar de trabajo, y todo lo necesario para su correcta ejecución. (incluye: especificación particular y general).	kg	23030.80	21406.90	18,179.17	3227.730	\$ 39.24	126,656.12

EL CONTRATISTA:
ALONDRA BUSTAMANTE RODRIGUEZ

ING. CLAUDIA ISABEL DE LA VEGA MARQUEZ

SUPERVISIÓN D.O.P.:

MUNICIPIO DE CUAUHTÉMOC
DIRECCIÓN DE OBRAS PÚBLICAS



UNIDAD PARA
CUALQUIER
OBRAS PÚBLICAS

CD. CUAUHTÉMOC,
CHIHUAHUA.
CONTRATO: MC-2317039-EP-0002

PRIMERA ETAPA DE PISTA DE ARRANCONES EN COMPLEJO GOMEZ MORIN EN CD. CUAUHTÉMOC CHIHUAHUA

ESTIMACIÓN No. 12A

CONTRATISTA:
PAVIMENTOS DE LA LAGUNA, S.A. DE C.V.

PERIODO: 30 DICIEMBRE 2023 AL 30 DE ENERO 2024

No.	CONCEPTOS DESCRIPCIÓN	PROYECTO		VOLUMENES		PRECIO UNITARIO	IMPORTE
		UNIDAD	VOLUMEN	ACUM. TOTAL	CUM. ANTERIOR		
2.5	Cimbra Y Des cimbra metálica para muro de contención, a base de lamina negra lisa de 3'x10' (ft), con bastidor de perfil pc de 2"x2", en marco de sección de muro y 2 travesaños intermedios (a cada 0.75 m promedio), incluye; mano de obra, herramienta, equipo y todo lo necesario para su correcta ejecución. (incluye: especificación particular y general).	m2	3200.00	3146.66	2,640.97	\$ 56.19	28,414.72
2.6	Colado de concreto hidráulico MR= 42.5 en muro de contención, en secciones de 3.05 m (10 ft), incluye; mano de obra, herramienta, equipo y todo lo necesario para su correcta ejecución. (concreto suministrado por municipio). (incluye: especificación particular y general).	m3	448.00	438.76	369.35	\$ 148.31	10,294.19
2.7	Camisa a base de tubo de 4" de pvc a cada 10 metros en muro de contención a nivel de asfalto para desague de pista, incluye: Material, mano de obra, herramienta, equipo, limpieza del lugar de trabajo, y todo lo necesario para su correcta ejecución. (incluye: especificación particular y general).	pza	160.00	52.00	0.00	\$ 14.54	756.08
3	CARRIL DE RETORNO						\$158,706.02
1.1	PRELIMINARES						\$117,677.00
3.1.4	Carga y acarreo a tiro libre fuera de la obra de material producto de excavación, demoliciones, en camión, hasta una distancia promedio de 5 km. (incluye: especificación particular y general).	m3	1835.66	1835.66	0.00	\$ 54.25	99,584.55
3.1.5	Limpieza durante y final de obra, incluye; mano de obra, equipo, herramientas, y todo lo necesario para su correcta ejecución. (incluye: especificación particular y general).	m2	2686.06	2684.34	0.00	\$ 6.74	18,092.45

ING. CLAUDIA ISABEL DE LA VEGA MARQUEZ
SUPERVISIÓN D.O.P.:

EL CONTRATISTA:
ALONDRA BUSTAMANTE RODRIGUEZ

MUNICIPIO DE CUAUHTÉMOC
DIRECCIÓN DE OBRAS PÚBLICAS

CD. CUAUHTEMOC, CONTRATO: MC-2317039-1-2023
 CHIHHUAHUA,
 ESTIMACIÓN No. 12A

LOCALIDAD CUAUHTEMOC, CONTRATO: MC-2317039-1-2023
 CHIHHUAHUA,
 ESTIMACIÓN No. 12A

CONTRATISTA: PAVIMENTOS DE LA LAGUNA, S.A. DE C.V.

PERIODO: 30 DICIEMBRE 2023 AL 30 DE ENERO 2024

No.	CONCEPTOS DESCRIPCIÓN	PROYECTO		VOLUMENES		PRECIO UNITARIO	IMPORTE
		UNIDAD	VOLUMEN	ACUM. TOTAL	VOL. ESTIMADO		
3.2	TERRACERIAS						\$41,029.02
3.2.5	Tratamiento de sub-base hidráulica, incluye: afine, escarificación, incorporación de humedad y compactado al 100 % de su PVSM determinado mediante las pruebas PROCTOR o AASHTO según se requiera. Supervisión y laboratorio sólo checarán y recibirán tramos completos. (incluye: especificación particular y general).	m3	402.91	402.65	384.64	\$ 91.33	1,644.85
3.2.6	Suministro de base hidráulica triturada, espesor de 0.20 m, incluye: solo suministro puesto en obra medido suelto, de acuerdo a las normas vigentes S.C.T., A.S.T.M., Y NMX. (incluye: especificación particular y general).	m3	698.37	697.92	690.13	\$ 356.88	2,780.09
3.2.7	Tratamiento de base hidráulica triturada, incluye: afine, escarificación, incorporación de humedad y compactado al 100 % de su PVSM determinado mediante las pruebas PROCTOR o AASHTO según se requiera. Supervisión y laboratorio sólo checarán y recibirán tramos completos. (incluye: especificación particular y general).	m3	537.21	536.86	512.90	\$ 120.65	2,890.77
3.2.8	Impregnación de la base con emulsión asfáltica de rompimiento lento a razón de 1.2 a 1.5 lt/m2. Incluye limpieza de superficie. (incluye: especificación particular y general).	m2	2686.06	2684.34	1,352.85	\$ 23.08	30,730.78
3.2.9	Poroso a base de arena n° 8 en proporción de 6 a 8 lt/m2, incluye; suministro, acarreo dentro de la obra necesarios para su correcta ejecución. (incluye: especificación particular y general).	m2	2686.06	2684.34	1,352.85	\$ 2.24	2,982.53

EL CONTRATISTA:
 ALONDRA BUSTAMANTE RODRIGUEZ

ING. CLAUDIA ISABEL DE LA VEGA MARQUEZ

MUNICIPIO DE CUAUHTEMOC
DIRECCIÓN DE OBRAS PÚBLICAS



LOCALIDAD CUAUHTEMOC, CHIQUAHUA
 ESTIMACIÓN No. 12A
 PERIODO: 30 DICIEMBRE 2023 AL 30 DE ENERO 2024

CONTRATISTA: PAVIMENTOS DE LA LAGUNA, S.A. DE C.V.

No.	CONCEPTOS DESCRIPCIÓN	PROYECTO			VOLUMENES			PRECIO UNITARIO	IMPORTE
		UNIDAD	VOLUMEN	ACUM. TOTAL	CUM. ANTERIOR	VOL. ESTIMADO			
4	GRADAS							\$84,990.03	
4.1	PRELIMINARES							\$5,110.00	
4.1.1	Trazo y nivelación de área a intervenir; Incluye: material, mano de obra, herramienta, y todo lo necesario para su correcta ejecución. (incluye: especificación particular y general).	m2	1000.00	1000.00	0.00	1000.000	\$ 5.11	5,110.00	
4.2	TERRACERIAS							\$79,880.03	
4.2.1	Tratamiento de terreno natural para formar un piso compacto en un espesor de 20 cm, incluye; afine, sin escarificar, incorporación de humedad, eliminando las partículas mayores a 3" y compactado al 95% de su PVS.M.determinado mediante las pruebas.PROCTOR.0	m2	1000.00	1000.00	0.00	1000.000	\$ 42.66	42,660.00	
4.2.2	Suministro de matacan de 2" - 8", espesor de 0.30 m, libre de partículas finas incluye; suministro, acarreo dentro de la obra necesarios para su correcta ejecución. (incluye: especificación particular y general).	m3	300.00	144.60	0.00	144.600	\$ 220.78	31,924.78	
4.2.3	Tratamiento de matacan de 2" - 8" para zona de corte, incluye: afine, escarificación, incorporación de humedad, bandedo hasta lograr su acomodo y compactado al 95% de su PVS.M determinado mediante las pruebas PROCTOR o AASHTO según se requiera. Supervisión y laboratorio sólo checarán y recibirán tramos completos. (incluye: especificación particular y general).	m3	300.00	144.60	0.00	144.600	\$ 36.62	5,295.25	

(Handwritten signature)

ING. CLAUDIA ISABEL DE LA VEGA MARQUEZ
 SUPERVISIÓN D.O.P.:

EL CONTRATISTA:
 ALONDRA BUSTAMANTE RODRIGUEZ

MUNICIPIO DE CUAUHTEMOC
DIRECCIÓN DE OBRAS PÚBLICAS

LOCALIDAD CUAUHTEMOC, CHIQUAHUA
ESTIMACIÓN No. 12A

CONTRATO: MC-2317039-1

PAVIMENTOS DE LA LAGUNA, S.A. DE C.V.

PERIODO: 30 DICIEMBRE 2023 AL 30 DE ENERO 2024

CONTRATISTA:

No.	CONCEPTOS DESCRIPCIÓN	PROYECTO		VOLUMENES		PRECIO UNITARIO	IMPORTE
		UNIDAD	VOLUMEN	ACUM. TOTAL	ACUM. ANTERIOR		
5	ÁREA DE EXHIBICIÓN						\$21,891.54
5.1	PRELIMINARES						\$21,891.54
5.1.4	Carga y acarreo a tiro libre fuera de la obra de material producto de excavación, demoliciones, en camión, hasta una distancia promedio de 5 km. (incluye: especificación particular y general).	m3	337.58	337.51	0.00	\$ 54.25	18,309.91
5.1.5	Limpieza durante y final de obra, incluye; mano de obra, equipo, herramientas, y todo lo necesario para su correcta ejecución. (incluye: especificación particular y general).	m2	533.98	531.40	0.00	\$ 6.74	3,581.63

SUMA \$ 1,029,327.46
IVA \$ 164,692.39
TOTAL \$ 1,194,019.85

ING. CLAUDIA ISABEL DE LA VEGA MARQUEZ
SUPERVISIÓN D.O.P.

EL CONTRATISTA:
ALONDRA BUSTAMANTE RODRIGUEZ



GENERADOR DE VOLUMEN DE OBRA PARA ESTIMACIÓN

OBRA: PRIMERA ETAPA DE PISTA DE ARRANCONES EN COMPLEJO GOMEZ MORIN EN CD. CUAUTEMOC CHIHUAHUA	NO. DE ESTIMACION 12A
LOCALIDAD: CD. CUAUTEMOC, CHIHUAHUA.	PERIODO: 30 DICIEMBRE 2023 AL 30 DE ENERO 2024
	FECHA: 31 DE ENERO 2024

CONTRATISTA: PAVIMENTOS DE LA LAGUNA, S.A. DE C.V.

PARTIDA:

ÁREA DE PISTA

CLAVE	CONCEPTO	UNIDAD	De km	A km	long	ancho	AREA	ESPESOR	VOLUMEN
1.1.4	Carga y acarreo a tiro libre fuera de la obra de material producto de excavación, demoliciones, en camión, hasta una distancia promedio de 5 km. (incluye: especificación particular y general).	m3	Estacion	area	A1+A2	S/2			
			0+000.00	4.49					
			0+011.73	6.30	10.79	5.87			63.30
			0+013.10	6.63	12.93	0.69			8.90
			0+020.00	8.31	14.94	3.45			51.50
			0+040.00	11.42	19.73	10.00			197.30
			0+049.80	12.56	23.98	4.90			117.50
			0+060.00	13.63	26.19	5.10			133.60
			0+080.00	13.81	27.44	10.00			274.40
			0+093.10	12.45	26.26	6.55			172.00
			0+100.00	10.73	23.18	3.45			80.00
			0+120.00	5.51	16.24	10.00			162.40
			0+140.00	4.20	9.71	10.00			97.10
			0+160.00	4.20	8.40	10.00			84.00
			0+180.00	4.20	8.40	10.00			84.00
			0+200.00	4.20	8.40	10.00			84.00
			0+220.00	4.84	9.04	10.00			90.40
			0+240.00	6.45	11.29	10.00			112.90
			0+260.00	8.05	14.50	10.00			145.00
			0+280.00	9.62	17.67	10.00			176.70
			0+300.00	11.01	20.63	10.00			206.30
			0+320.00	12.30	23.31	10.00			233.10
							SUBTOTAL		2,574.40

EL CONTRATISTA:
ALONDRA BUSTAMANTE RODRIGUEZ

SUPERVISIÓN D.O.P.
ING. CLAUDIA ISABEL DE LA VEGA MARQUEZ



MUNICIPIO DE CUAUHTÉMOC
DIRECCIÓN DE OBRAS PÚBLICAS

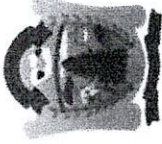

GENERADOR DE VOLUMEN DE OBRA PARA ESTIMACIÓN

OBRA: PRIMERA ETAPA DE PISTA DE ARRANCONES EN COMPLEJO GOMEZ MORIN EN CD. CUAUTEMOC CHIHUAHUA
NO. DE ESTIMACION 12A
PERIODO: 30 DICIEMBRE 2023 AL 30 DE ENERO 2024
FECHA: 31 DE ENERO 2024

PARTIDA:

CONTRATISTA: PAVIMENTOS DE LA LAGUNA, S.A. DE C.V.

CLAVE	CONCEPTO	UNIDAD	GRADAS								
			De km	A km	long	ancho	AREA	ESPESOR	VOLUMEN		
4.1.1	Trazo y nivelación de área a intervenir; Incluye: material, mano de obra, herramienta, y todo lo necesario para su correcta ejecución. (incluye: especificación particular y general).	m3	PLATAFORMA 1								
			Estacion	Ancho	A1+A2						
			0+000.00	13.85	S/2						
			0+010.00	13.62		27.47	5.00			137.40	
			0+020.00	13.38		27.00	5.00			135.00	
			0+030.00	13.34		26.72	5.00			133.60	
			0+040.00	13.34		26.68	5.00			133.40	
			0+050.00	13.34		26.68	5.00			133.40	
			0+055.00	13.31		26.65	2.50			66.60	
			PLATAFORMA 2								
			Estacion	Ancho	A1+A2						
			0+000.00	15.76	S/2						
			0+023.00	14.75		30.51	11.50			350.90	
			0+043.00	14.37		29.12	10.00			291.20	
0+063.00	13.86		28.23	10.00			282.30				
0+083.00	13.08		26.94	10.00			269.40				
0+108.00	12.58		25.66	12.50			320.80				
						VOLUMEN TOTAL	2,254.00				
						VOLUMEN DE PROYECTO	1,000.00				
						ESTA ESTIMACION	1,000.00				

[Handwritten signature]

ING. CLAUDIA ISABEL DE LA VEGA MARQUEZ
 SUPERVISIÓN D.O.P.

EL CONTRATISTA:
 ALONDRA BUSTAMANTE RODRIGUEZ



MUNICIPIO DE CUAUHTÉMOC
DIRECCIÓN DE OBRAS PÚBLICAS



ESTADO DE QUERÉTARO
CUAUHTÉMOC
 GOBIERNO MUNICIPAL
 AYUNTAMIENTO 2021 - 2024

GENERADOR DE VOLUMEN DE OBRA PARA ESTIMACIÓN

OBRA: PRIMERA ETAPA DE PISTA DE ARRANCONES EN COMPLEJO GOMEZ MORIN EN CD. CUAUTEMOC CHIUAHUA
NO. DE ESTIMACION 12A
PERIODO: 30 DICIEMBRE 2023 AL 30 DE ENERO 2024
FECHA: 31 DE ENERO 2024

LOCALIDAD: CD. CUAUHTEMOC, CHIUAHUA.

CONTRATISTA: PAVIMENTOS DE LA LAGUNA, S.A. DE C.V.

PARTIDA:

GRADAS

CLAVE	CONCEPTO	UNIDAD	De km		A km	long	ancho	AREA	ESPESOR	VOLUMEN	
			De km	A km							
4.2.1	Tratamiento de terreno natural para formar un piso compacto en un espesor de 20 cm, incluye; afine, sin escarificar, incorporación de humedad, eliminando las partículas mayores a 3" y compactado al 95% de su PVSM determinado mediante las pruebas PROCTOR o AASHTO según se requiera. Supervisión y laboratorio sólo checarán y recibirán tramos completos en caso de ser calles aisladas. (incluye: especificación particular y general).	m2	PLATAFORMA 1								
			Estacion	Ancho	A1+A2	S/2					
			0+000.00	13.85							
			0+010.00	13.62	27.47	5.00				137.40	
			0+020.00	13.38	27.00	5.00				135.00	
			0+030.00	13.34	26.72	5.00				133.60	
			0+040.00	13.34	26.68	5.00				133.40	
			0+050.00	13.34	26.68	5.00				133.40	
			0+055.00	13.31	26.65	2.50				66.60	
			PLATAFORMA 2								
Estacion	Ancho	A1+A2	S/2								
0+000.00	15.76										
0+023.00	14.75	30.51	11.50				350.90				
0+043.00	14.37	29.12	10.00				291.20				
0+063.00	13.86	28.23	10.00				282.30				
0+083.00	13.08	26.94	10.00				269.40				
0+108.00	12.58	25.66	12.50				320.80				
								VOLUMEN TOTAL	2,254.00		
								VOLUMEN DE PROYECTO	1,000.00		
								ESTA ESTIMACION	1,000.00		

EL CONTRATISTA:
 ALONDRA BUSTAMANTE RODRIGUEZ

ING. CLAUDIA ISABEL DE LA VEGA MARQUEZ



MUNICIPIO DE CUAUHTÉMOC
DIRECCIÓN DE OBRAS PÚBLICAS



GENERADOR DE VOLUMEN DE OBRA PARA ESTIMACIÓN

OBRA: PRIMERA ETAPA DE PISTA DE ARRANCONES EN COMPLEJO GOMEZ MORIN EN CD. CUAUTEMOC CHIHUAHUA

NO. DE ESTIMACION 12A
PERIODO: 30 DICIEMBRE 2023 AL 30 DE ENERO 2024

LOCALIDAD: CD. CUAUHTEMOC, CHIHUAHUA.

FECHA: 31 DE ENERO 2024

CONTRATISTA: PAVIMENTOS DE LA LAGUNA, S.A. DE C.V.

PARTIDA: AREA DE EXHIBICION

CLAVE	CONCEPTO	UNIDAD	De km		A km	long	ancho	AREA	ESPESOR	VOLUMEN
			Estacion	Ancho						
5.1.5	Limpieza durante y final de obra, incluye; mano de obra, equipo, herramientas, y todo lo necesario para su correcta ejecución. (incluye: especificación particular y general).	m2	PLATAFORMA 1							
			0+000.00	8.40	A1+A2	S/2				
			0+010.00	7.40	15.80	5.00				79.00
			0+020.00	6.00	13.40	5.00				67.00
			0+030.00	6.00	12.00	5.00				60.00
			0+040.00	6.00	12.00	5.00				60.00
			0+050.00	6.00	12.00	5.00				60.00
			0+060.00	8.00	14.00	5.00				70.00
			0+070.00	11.60	19.60	5.00				98.00
			0+073.05	12.92	24.52	1.53				37.40
									ESTA ESTIMACION	531.40

EL CONTRATISTA:
ALONDRA BUSTAMANTE RODRIGUEZ

ING. CLAUDIA ISABEL DE LA VEGA MARQUEZ

SUPERVISIÓN D.O.P.

CROQUIS Y FOTOGRAFÍAS DE OBRA

OBRA: PRIMERA ETAPA DE PISTA DE ARRANCONES EN COMPLEJO GOMEZ MORIN EN CD. CUAUTEMOC CHIHUAHUA

CONTRATO: MC-2317039-LP-2023 **ESTIMACIÓN:** 12A

CLAVE:	CONCEPTO:	UNIDAD
1.1.4	Carga y acarreo a tiro libre fuera de la obra de material producto de excavación, demoliciones, en camión, hasta una distancia promedio de 5 km. (Incluye: especificación particular y general).	m ³

CROQUIS DE OBRA :

Volumen 4488.90 m³

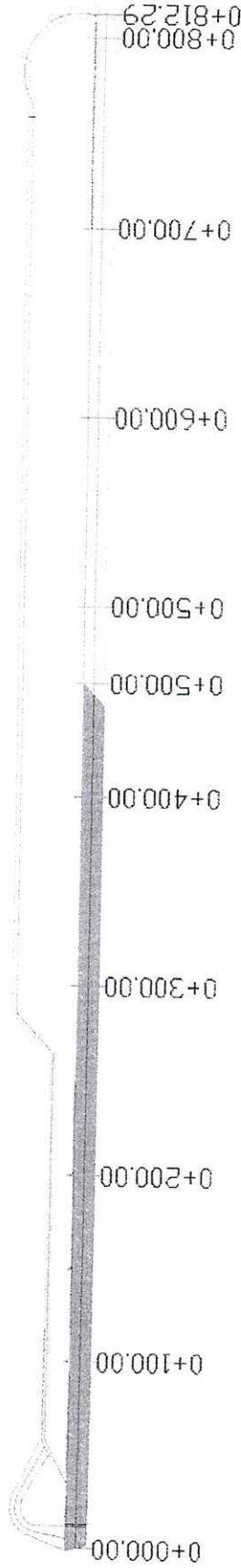

ELABORÓ:

[Signature]
PAVIMENTOS DE LA LAGUNA, S.A. DE C.V.

REVISÓ:

[Signature]
ING. CLAUDIA ISABEL DE LA VEGA MARQUEZ



CROQUIS Y FOTOGRAFÍAS DE OBRA

OBRA:

PRIMERA ETAPA DE PISTA DE ARRANCONES EN COMPLEJO GOMEZ MORIN EN CD. CUAUTEMOC CHIHUAHUA

CONTRATO: MC-2317039-LP-2023 **ESTIMACIÓN:** 12A

CLAVE:	CONCEPTO:	UNIDAD
1.3.1	Tendido de carpeta de concreto hidráulico MR= 42.5 de 0.2032 m de espesor (8") con un ancho de losa no mayor de 3.60 m, junta longitudinal con varilla corrugada de 1/2" de 45 cm @ 60 cm, junta transversal aserrada a 1/3 del espesor de la losa de profundidad y la separación entre juntas no mayor de 24 espesores. (concreto suministrado por municipio), (Incluye: especificación particular y general).	m2

CROQUIS DE OBRA :

Volumen 1114.91 m2

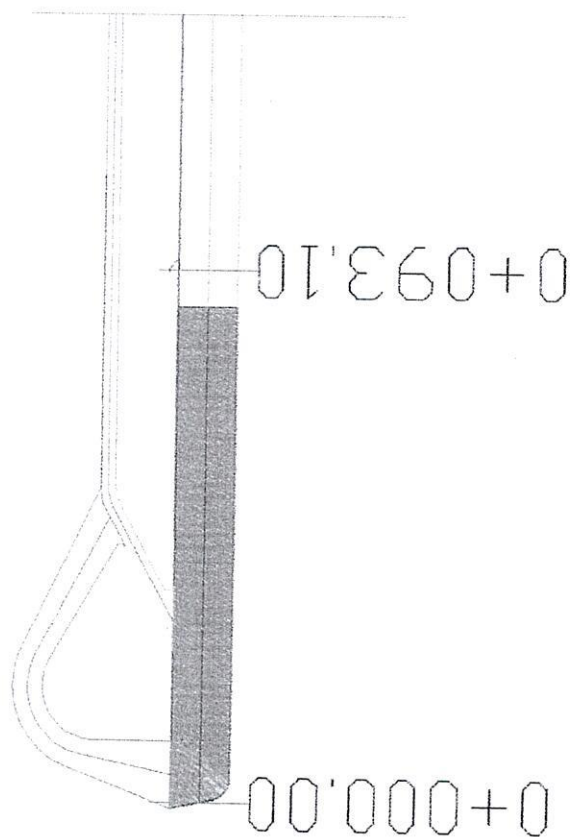

ELABORÓ:

PAVIMENTOS DE LA LAGUNA, S.A. DE C.V.

REVISÓ:

ING. CLAUDIA ISABEL DE LA VEGA MARQUEZ



CROQUIS Y FOTOGRAFÍAS DE OBRA

OBRA: PRIMERA ETAPA DE PISTA DE ARRANCONES EN COMPLEJO GOMEZ MORIN EN CD. CUAUTEMOC CHIHUAHUA



CONTRATO: MC-2317039-LP-2023 **ESTIMACION:** 12A

CLAVE:	CONCEPTO:	UNIDAD
2.1	Trazo y nivelación de área a intervenir; Incluye: material, mano de obra, herramienta, y todo lo necesario para su correcta ejecución. (Incluye: especificación particular y general).	m ²

Volumen 349.81 m²

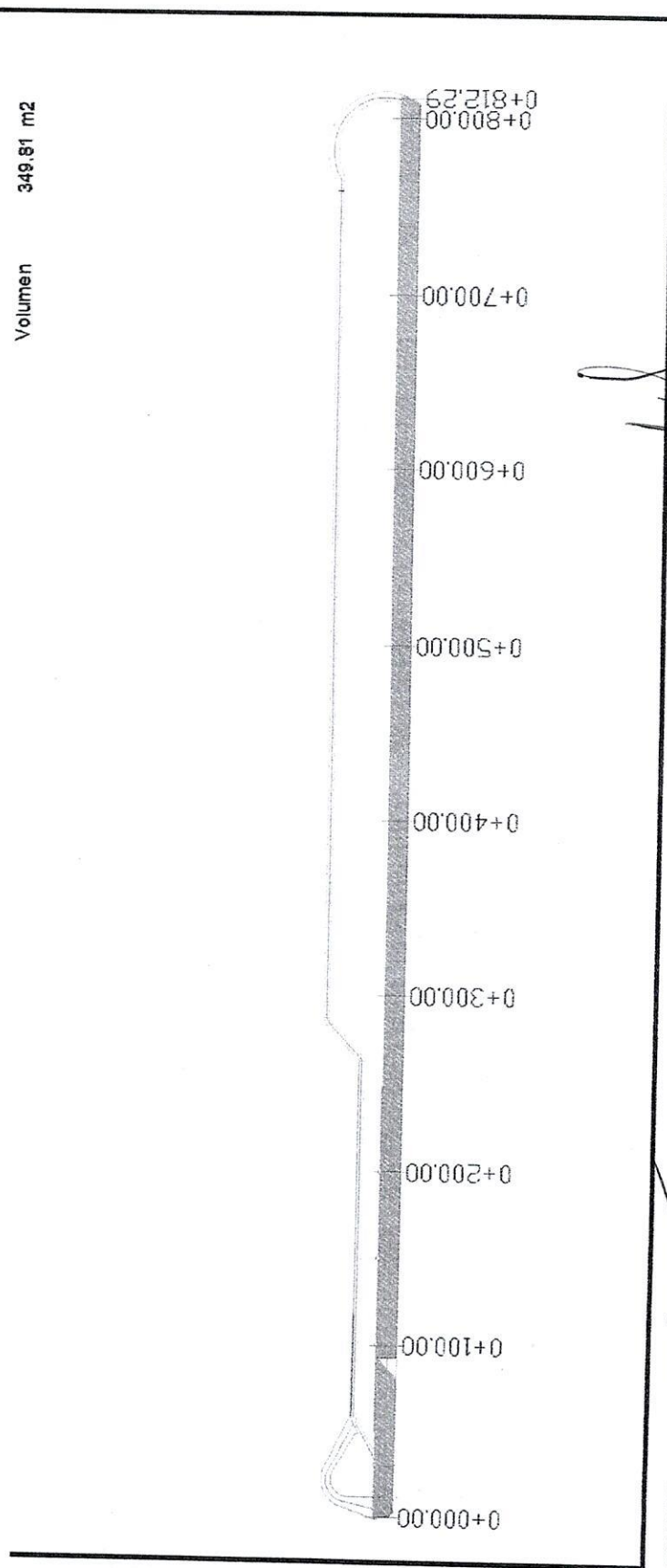
CROQUIS DE OBRA :

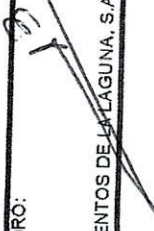

ELABORO:	REVISO:	
 PAVIMENTOS DE LA LAGUNA, S.A. DE C.V.	 ING. CLAUDIA ISABEL DE LA VEGA MARQUEZ	

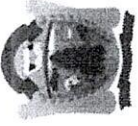



CROQUIS Y FOTOGRAFÍAS DE OBRA

OBRA: Suministro de base hidráulica triturada, espesor de 0.20 m, incluye: solo suministro puesto en obra medido suelto, de acuerdo a las normas vigentes S.C.T., A.S.T.M., Y NMX. (incluye: especificación particular y general).

CONTRATO: MC-2317039-LP-2023 **ESTIMACIÓN:** 0

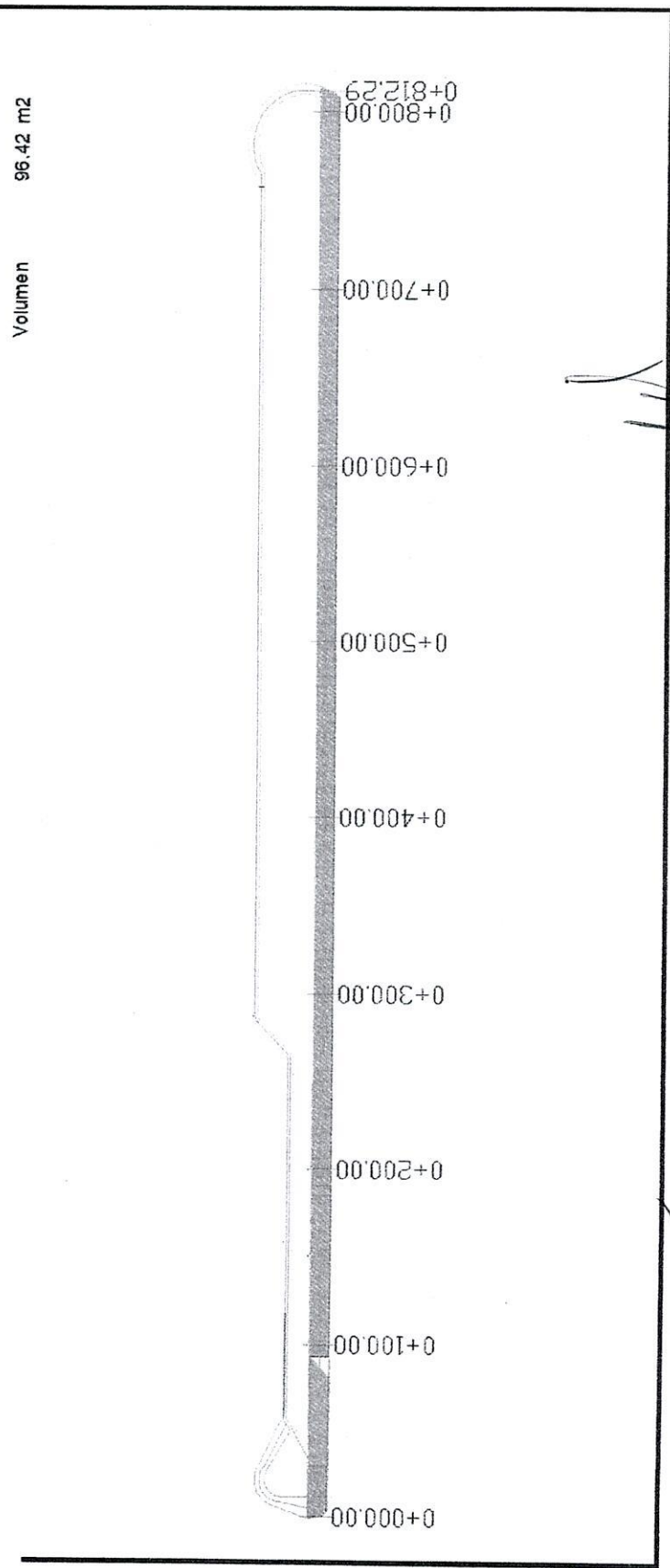
CLAVE:	CONCEPTO:	UNIDAD
2.3	Plantilla de concreto hecho en obra, Fc 100 kg/cm2, de 5 cm de espesor, incluye: Material, mano de obra, herramienta, equipo, limpieza del lugar de trabajo, y todo lo necesario para su correcta ejecución. (Incluye: especificación particular y general).	m2

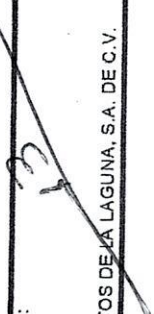

ELABORÓ:	REVISÓ:
	
PAVIMENTOS DE LA LAGUNA, S.A. DE C.V.	ING. CLAUDIA ISABEL DE LA VEGA MARQUEZ



CROQUIS Y FOTOGRAFÍAS DE OBRA

OBRA: PRIMERA ETAPA DE PISTA DE ARRANCONES EN COMPLEJO GOMEZ MORIN EN CD. CUAUTEMOC CHIHUAHUA

CONTRATO: MC-2317039-LP-2023 **ESTIMACIÓN:** 12A

CLAVE:	CONCEPTO:	UNIDAD
2.4	Suministro y habilitado de acero de refuerzo del #3, incluye: Material, mano de obra, herramienta, equipo, limpieza del lugar de trabajo, y todo lo necesario para su correcta ejecución. (incluye: especificación particular y general).	kg

Volumen 3227.73 kg

CROQUIS DE OBRA :

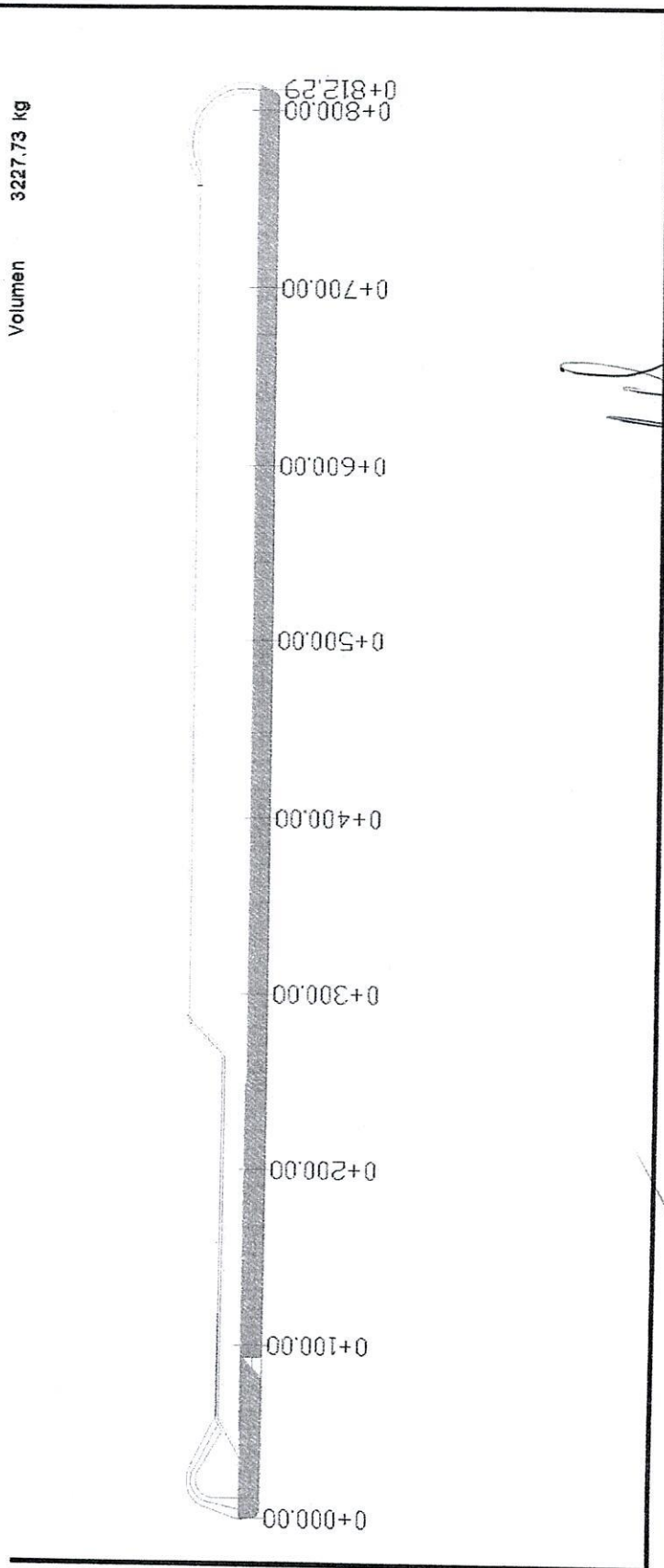

ELABORÓ:	REVISÓ:	
		ING. CLAUDIA ISABEL DE LA VEGA MARQUEZ
PAVIMENTOS DE LA LAGUNA, S.A. DE C.V.		



CROQUIS Y FOTOGRAFÍAS DE OBRA

OBRA: PRIMERA ETAPA DE PISTA DE ARRANCONES EN COMPLEJO GOMEZ MORIN EN CD. CUAUTEMOC CHIHUAHUA

CONTRATO: MC-2317039-LP-2023 **ESTIMACIÓN:** 12A

CLAVE:	CONCEPTO:	UNIDAD
2.5	Cimbra Y Des cimbra metálica para muro de contención, a base de lamina negra lisa de 3'x10' (ft), con bastidor de perfil pc de 2"x2", en marco de sección de muro y 2 travesaños intermedios (a cada 0.75 m promedio), incluye; mano de obra, herramienta, equipo y todo lo necesario para su correcta ejecución. (Incluye: especificación particular y general).	m2

CROQUIS DE OBRA :

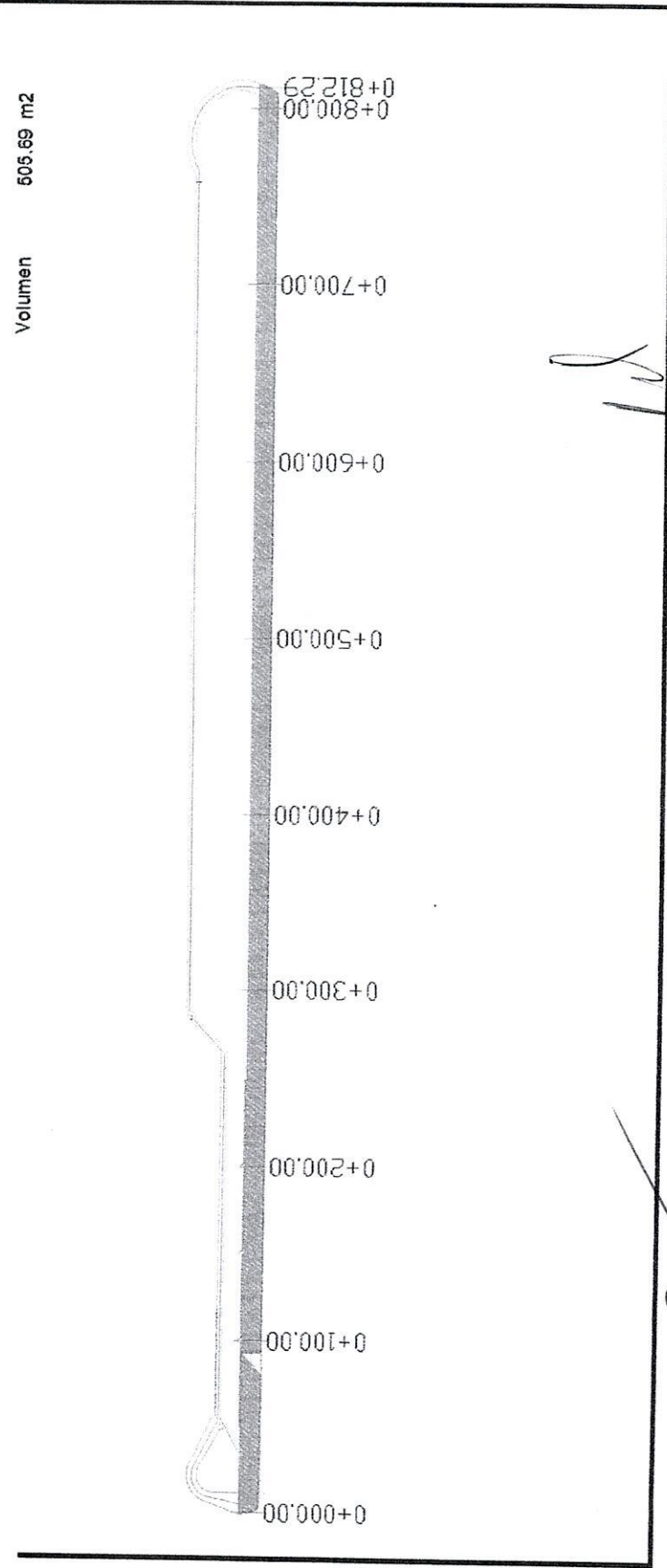

Volumen 505.69 m2

ELABORÓ:	REVISÓ:	
		ING. CLAUDIA ISABEL DE LA VEGA MARQUEZ

PAVIMENTOS DE LA LAGUNA, S.A. DE C.V.



CROQUIS Y FOTOGRAFÍAS DE OBRA

OBRA: PRIMERA ETAPA DE PISTA DE ARRANCONES EN COMPLEJO GOMEZ MORIN EN CD. CUAUTEMOC CHIHUAHUA
CONTRATO: MC-2317039-LP-2023 **ESTIMACIÓN:** 12A

CLAVE:	CONCEPTO:	UNIDAD
2.6	Colado de concreto hidráulico MR= 42.5 en muro de contención, en secciones de 3.05 m (10 ft), incluye: mano de obra, herramienta, equipo y todo lo necesario para su correcta ejecución. (concreto suministrado por municipio). (incluye: especificación particular y general).	m3

CROQUIS DE OBRA :

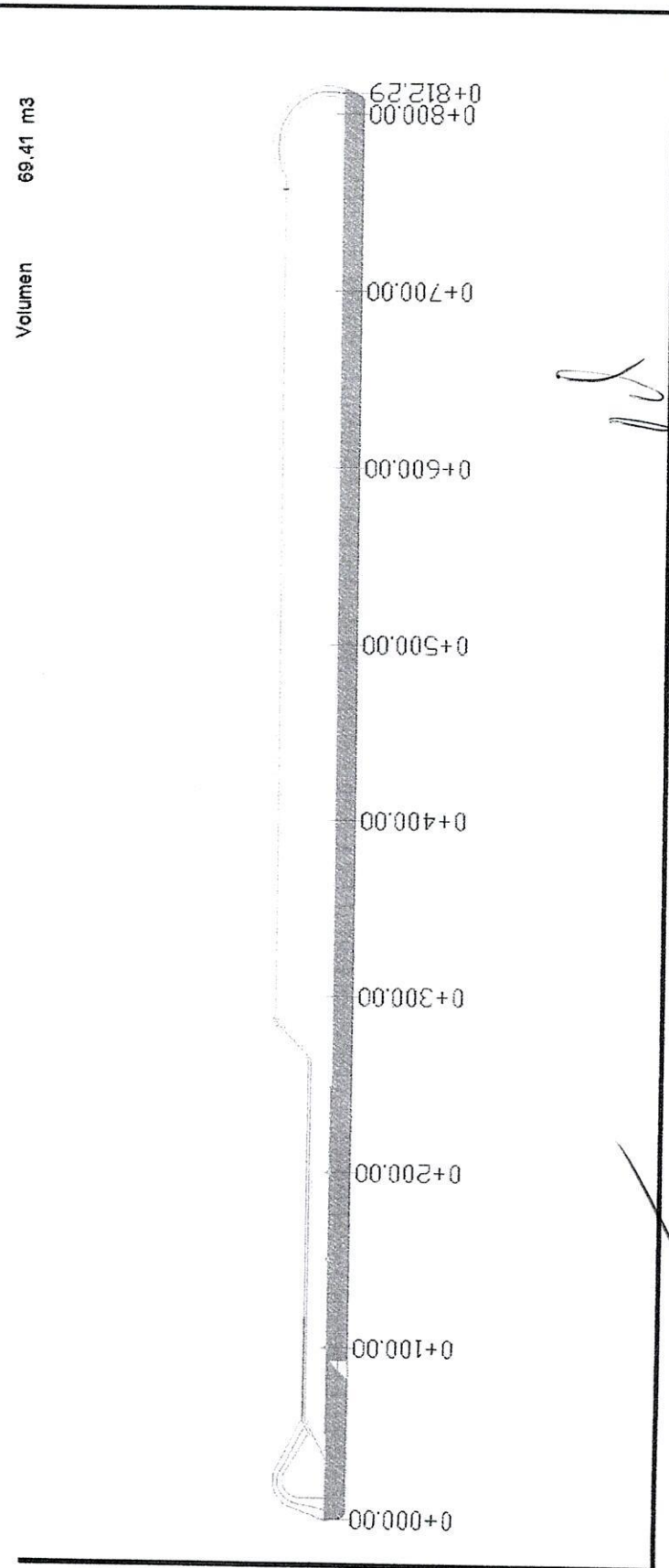

ELABORÓ:	REVISÓ:	
		ING. CLAUDIA ISABEL DE LA VEGA MARQUEZ
PAVIMENTOS DE LA LAGUNA, S.A. DE C.V.		



MUNICIPIO DE CUAUHTÉMOC
DIRECCIÓN DE OBRAS PÚBLICAS



CUAUHTÉMOC
AYUNTAMIENTO 2021 - 2024

GENERADOR DE VOLUMEN DE OBRA PARA ESTIMACIÓN

OBRA: PRIMERA ETAPA DE PISTA DE ARRANCONES EN COMPLEJO GOMEZ MORIN EN CD. CUAUTEMOC CHIHUAHUA

NO. DE ESTIMACIÓN 12A

PERIODO: 30 DICIEMBRE 2023 AL 30 DE ENERO 2024

FECHA: 31 DE ENERO 2024

LOCALIDAD: CD. CUAUHTEMOC, CHIHUAHUA.

CONTRATISTA: PAVIMENTOS DE LA LAGUNA, S.A. DE C.V.

PARTIDA: ÁREA DE PISTA

CLAVE	CONCEPTO	UNIDAD	De km	A km	long	ancho	AREA	ESPESOR	VOLUMEN		
1.3.2	Suministro y habilitado de acero de refuerzo del #3 @ 0.40m en ambos sentidos, para retícula para losa de concreto, incluye: Material, mano de obra, herramienta, equipo, limpieza del lugar de trabajo, y todo lo necesario	m2	Varillas para armado 0.40 x 0.40								
			Varillas longitudinales								
			Ancho losa	separacion	Piezas	long vailla	long total	kg/ml			
			12.150	0.4	31	93.10	2,886.10	0.56		1,616.20	
			Varillas transversales								
			long. losa	separacion	Piezas	long vailla	long total	kg/ml			
			93.100	0.4	234	12.10	2,831.40	0.56		1,585.60	
			Acero parajubta								
			long. losa	separacion	Piezas	long vailla	long total	kg/ml			
			93.100	0.6	156	0.45	70.20	1.00		70.20	
							SUMA		3,272.00		
							VOLUMEN PROYECTO		3,119.74		
							ESTA ESTIMACION		3,119.74		

[Handwritten signature]

EL CONTRATISTA:
ALONDRA BUSTAMANTE RODRIGUEZ

SUPERVISIÓN D.O.P.
ING. CLAUDIA ISABEL DE LA VEGA MARQUEZ

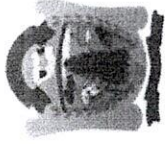

GENERADOR DE VOLUMEN DE OBRA PARA ESTIMACIÓN

OBRA: PRIMERA ETAPA DE PISTA DE ARRANCONES EN COMPLEJO GOMEZ MORIN EN CD. CUAUTEMOC CHIHUAHUA

NO. DE ESTIMACION 12A

PERIODO: 30 DICIEMBRE 2023 AL 30 DE ENERO 2024

LOCALIDAD: CD. CUAUHTEMOC, CHIHUAHUA.

FECHA: 31 DE ENERO 2024

CONTRATISTA: PAVIMENTOS DE LA LAGUNA, S.A. DE C.V.

PARTIDA:

MURO DE PROTECCIÓN

CLAVE	CONCEPTO	UNIDAD	De km	A km	long	ancho	AREA	ESPOSOR	VOLUMEN		
2.4	Suministro y habilitado de acero de refuerzo del #3, incluye: Material, mano de obra, herramienta, equipo, limpieza del lugar de trabajo, y todo lo necesario para su correcta ejecución. (incluye: especificación particular y general).	kg			pza	long			long total		
				varillas long		12.0	1.0			12.00	
				Varilla Horizontal		5.0	2.5				12.50
									long por ml		24.50
									peso varilla por ml		0.56
									acero por ml		13.72
						0+000.00	0+808.53	808.53	Lado der		808.53
						0+014.05	0+029.30	15.25	lado izq		15.25
						0+044.25	0+808.45	764.20			764.20
									Long total		1,587.98
						kg de acero por ml		13.70			
						Volumen		21,755.33			
			Interrupción de muro para acceso de ambulancias (0+250, 0+450 y 0+650 en 6.10 m)								
					pza	long					
					8	1.00			8.00		
					5	1.80			9.00		
							long por ml		17.00		
							peso por ml		9.52		
							long sin muro		36.60		
							PESO		(348.43)		
							VOLUMEN		21,406.90		
							estimado anterior		18,179.170		
							interrupción de muro				
							ESTA ESTIMACION		3,227.730		

EL CONTRATISTA:
ALONDRA BUSTAMANTE RODRIGUEZ

SUPERVISIÓN D.O.P.
ING. CLAUDIA ISABEL DE LA VEGA MARQUEZ



MUNICIPIO DE CUAUHTÉMOC

DIRECCIÓN DE OBRAS PÚBLICAS



GENERADOR DE VOLUMEN DE OBRA PARA ESTIMACIÓN
NO. DE ESTIMACION 12A
PERIODO: 30 DICIEMBRE 2023 AL 30 DE ENERO 2024
FECHA: 31 DE ENERO 2024

OBRA: PRIMERA ETAPA DE PISTA DE ARRANCONES EN COMPLEJO GOMEZ MORIN EN CD. CUAUTEMOC CHIHUAHUA
LOCALIDAD: CD. CUAUHTEMOC, CHIHUAHUA.

CONTRATISTA: PAVIMENTOS DE LA LAGUNA, S.A. DE C.V.

PARTIDA: MURO DE PROTECCIÓN

CLAVE	CONCEPTO	UNIDAD	De km	A km	long	ancho	AREA	ESPOSOR	VOLUMEN	
2.5	Cimbra Y Des cimbra metálica para muro de contención, a base de lamina negra lisa de 3'x10' (ft), con bastidor de perfil pc de 2"x2", en marco de sección de muro y 2 travesaños intermedios (a cada 0.75 m promedio), incluye; mano de obra, herramienta, equipo y todo lo necesario para su correcta ejecución. (Incluye: especificación particular y general).	m2	0+000.00	0+808.53	Long	Alto	Area	Piezas	323.41	
					808.53	0.20	161.71	2.00		
			0+014.05	0+029.30	15.25	0.20	3.05	2.00	6.10	
			0+044.25	0+808.45	764.20	0.20	152.84	2.00	305.68	
			0+000.00	0+808.53	808.53	0.80	646.82	2.00	1,293.65	
			0+014.05	0+029.30	15.25	0.80	12.20	2.00	24.40	
			0+044.25	0+808.45	764.20	0.80	611.36	2.00	1,222.70	
							volumen total		3,175.940	
							Interrupción de muro para acceso de ambulancias (0+250, 0+450 y 0+650 en 6.10 m)			
							Long	Alto	Area	
				36.6	0.80	29.28		29.280		
						volumen total		3,175.94		
						Interrupción de muro		29.28		
						Estimado Anterior		2,640.97		
						ESTA ESTIMACIÓN		505.69		
						ESTA ESTIMACION		505.69		

[Handwritten signature]

EL CONTRATISTA:
ALONDRA BUSTAMANTE RODRIGUEZ

SUPERVISIÓN D.O.P.
ING. CLAUDIA ISABEL DE LA VEGA MARQUEZ



MUNICIPIO DE CUAUHTÉMOC
DIRECCIÓN DE OBRAS PÚBLICAS



GENERADOR DE VOLUMEN DE OBRA PARA ESTIMACIÓN
NO. DE ESTIMACION 12A

OBRA: PRIMERA ETAPA DE PISTA DE ARRANCONES EN COMPLEJO GOMEZ MORIN EN CD. CUAUTEMOC CHIHUAHUA

PERIODO: 30 DICIEMBRE 2023 AL 30 DE ENERO 2024
FECHA: 31 DE ENERO 2024

LOCALIDAD: CD. CUAUHTEMOC, CHIHUAHUA.

CONTRATISTA: PAVIMENTOS DE LA LAGUNA, S.A. DE C.V.

PARTIDA: MURO DE PROTECCIÓN

CLAVE	CONCEPTO	UNIDAD	De km	A km	long	ancho	AREA	ESPESOR	VOLUMEN
2.7	Camisa a base de tubo de 4" de pvc a cada 10 metros en muro de contención a nivel de asfalto para desague de pista, incluye: Material, mano de obra, herramienta, equipo, limpieza del lugar de trabajo, y todo lo necesario para su correcta ejecución. (incluye: especificación particular y general).	pza	0+056.44		0+345.32		0+573.88		Piezas 52.0
			0+065.64		0+354.47		0+583.00		
			0+074.82		0+363.68		0+592.10		
			0+084.01		0+372.83		0+601.19		
			0+102.29		0+381.82		0+610.33		
			0+111.44		0+390.94		0+619.50		
			0+120.56		0+400.18				
			0+145.01		0+409.31				
			0+154.07		0+418.50				
			0+166.36		0+427.61				
			0+184.72		0+436.74				
			0+193.79		0+464.15				
			0+202.92		0+473.26				
			0+211.97		0+482.37				
			0+221.14		0+491.51				
			0+230.22		0+500.60				
			0+239.24		0+509.70				
			0+281.78		0+518.73				
			0+299.95		0+527.37				
			0+308.97		0+537.05				
			0+318.01		0+546.29				
			0+327.18		0+555.46				
			0+336.22		0+564.68				
ESTA ESTIMACION									52.000

EL CONTRATISTA:
 ALONDRA BUSTAMANTE RODRIGUEZ

SUPERVISIÓN D.O.P.
 ING. CLAUDIA ISABEL DE LA VEGA MARQUEZ

MUNICIPIO DE CUAUHTÉMOC
DIRECCIÓN DE OBRAS PÚBLICAS



GENERADOR DE VOLUMEN DE OBRA PARA ESTIMACIÓN

OBRA: PRIMERA ETAPA DE PISTA DE ARRANCONES EN COMPLEJO GOMEZ MORIN EN CD. CUAUTEMOC CHIHUAHUA

NO. DE ESTIMACION 12A

PERIODO: 30 DICIEMBRE 2023 AL 30 DE ENERO 2024

FECHA: 31 DE ENERO 2024

LOCALIDAD: CD. CUAUHTEMOC, CHIHUAHUA.

CONTRATISTA: PAVIMENTOS DE LA LAGUNA, S.A. DE C.V.

PARTIDA: AREA DE RETORNO

CLAVE	CONCEPTO	UNIDAD	A km			long	ancho	AREA	ESPESOR	VOLUMEN
			De km	area	A1+A2					
3.1.4	Carga y acarreo a tiro libre fuera de la obra de material producto de excavación, demoliciones, en camión, hasta una distancia promedio de 5 km. (incluye: especificación particular y general).	m3	Estacion		A1+A2					
			0+000.00	2.10		S/2				
			0+020.00	2.10	4.20	10.00				42.00
			0+040.00	2.10	4.20	10.00				42.00
			0+060.00	2.10	4.20	10.00				42.00
			0+076.17	2.10	4.20	8.09				34.00
			0+080.00	1.05	3.15	1.92				6.00
			0+100.00	1.13	2.18	10.00				21.80
			0+120.00	1.33	2.46	10.00				24.60
			0+140.00	1.65	2.98	10.00				29.80
			0+160.00	1.74	3.39	10.00				33.90
			0+176.16	1.79	3.53	8.08				28.50
			0+180.00	1.82	3.61	1.92				6.90
			0+200.00	1.98	3.80	10.00				38.00
			0+220.00	2.17	4.15	10.00				41.50
0+240.00	2.16	4.33	10.00				43.30			
0+260.00	2.22	4.38	10.00				43.80			
0+276.16	2.36	4.58	8.08				37.00			
0+280.00	2.39	4.75	1.92				9.10			
0+300.00	2.35	4.74	10.00				47.40			
0+320.00	2.25	4.60	10.00				46.00			
0+340.00	2.22	4.47	10.00				44.70			
SUBTOTAL									662.30	

33

CONTRATISTA:
ALONDRA BUSTAMANTE RODRIGUEZ

SUPERVISIÓN D.O.P.
ING. CLAUDIA ISABEL DE LA VEGA MARQUEZ



GENERADOR DE VOLUMEN DE OBRA PARA ESTIMACIÓN

OBRA: PRIMERA ETAPA DE PISTA DE ARRANCONES EN COMPLEJO GOMEZ MORIN EN CD. CUAUTEMOC CHIHUAHUA
NO. DE ESTIMACION 12A
PERIODO: 30 DICIEMBRE 2023 AL 30 DE ENERO 2024
FECHA: 31 DE ENERO 2024

LOCALIDAD: CD. CUAUHTEMOC, CHIHUAHUA.

CONTRATISTA: PAVIMENTOS DE LA LAGUNA, S.A. DE C.V.

PARTIDA: AREA DE RETORNO

CLAVE	CONCEPTO	UNIDAD	A km			long	ancho	AREA	ESPESOR	VOLUMEN
			De km	area	A1+A2					
3.1.4	Carga y acarreo a tiro libre fuera de la obra de material producto de excavación, demoliciones, en camión, hasta una distancia promedio de 5 km. (incluye: especificación particular y general).	m3								
			Estacion	area	A1+A2	S/2				
			0+340.00	2.22						
			0+360.00	1.98	4.20	10.00			42.00	
			0+376.15	1.89	3.87	8.07			31.30	
			0+380.00	1.91	3.80	1.93			7.30	
			0+400.00	1.97	3.88	10.00			38.80	
			0+420.00	2.11	4.08	10.00			40.80	
			0+440.00	1.97	4.08	10.00			40.80	
			0+460.00	1.73	3.70	10.00			37.00	
			0+476.15	1.46	3.19	8.07			25.80	
			0+480.00	1.40	2.86	1.93			5.50	
			0+500.00	1.38	2.78	10.00			27.80	
			0+520.00	1.13	2.51	10.00			25.10	
			0+540.00	1.05	2.18	10.00			21.80	
			0+560.00	1.05	2.10	10.00			21.00	
			0+580.00	1.36	2.41	10.00			24.10	
			0+584.20	1.49	2.85	2.10			6.00	
			0+600.00	1.25	2.74	7.90			21.60	
			0+620.00	1.05	2.30	10.00			23.00	
			0+640.00	1.05	2.10	10.00			21.00	
			0+660.00	1.05	2.10	10.00			21.00	
			0+680.00	1.05	2.10	10.00			21.00	
SUBTOTAL									502.70	

37

EL CONTRATISTA:
ALONDRA BUSTAMANTE RODRIGUEZ

SUPERVISIÓN D.O.P.
ING. CLAUDIA ISABEL DE LA VEGA MARQUEZ



MUNICIPIO DE CUAUHTÉMOC
DIRECCIÓN DE OBRAS PÚBLICAS



AYUNTAMIENTO 2021 - 2024

GENERADOR DE VOLUMEN DE OBRA PARA ESTIMACIÓN

OBRA: PRIMERA ETAPA DE PISTA DE ARRANCONES EN COMPLEJO GOMEZ MORIN EN CD. CUAUTEMOC CHIHUAHUA

NO. DE ESTIMACION 12A

PERIODO: 30 DICIEMBRE 2023 AL 30 DE ENERO 2024

LOCALIDAD: CD. CUAUTEMOC, CHIHUAHUA.

FECHA: 31 DE ENERO 2024

CONTRATISTA: PAVIMENTOS DE LA LAGUNA, S.A. DE C.V.

PARTIDA: AREA DE RETORNO

CLAVE	CONCEPTO	UNIDAD	De km		A km	long	ancho	AREA	ESPESOR	VOLUMEN
			Estacion	area						
3.1.4	Carga y acarreo a tiro libre fuera de la obra de material producto de excavación, demoliciones, en camión, hasta una distancia promedio de 5 km. (Incluye: especificación particular y general).	m3	0+680.00	1.05		A1+A2	S/2			
			0+684.71	1.05		2.10	2.36			4.90
			0+700.00	1.05		2.10	7.64			16.10
			0+720.00	1.05		2.10	10.00			21.00
			0+740.00	1.20		2.25	10.00			22.50
			0+760.00	2.33		3.53	10.00			35.30
			0+780.00	2.46		4.79	10.00			47.90
			0+784.71	2.54		5.00	2.36			11.80
			0+794.56	2.56		5.10	4.92			25.10
			0+800.00	2.67		5.23	2.72			14.20
			0+818.61	2.52		5.19	9.31			48.30
							SUBTOTAL		247.10	
							VOL. TOTAL		1,412.10	
							ABUNDAMIENTO		1.30	
							VOLUMEN		1,835.73	
							ESTA ESTIMACION		1,835.66	

3

EL CONTRATISTA:
ALONDRA BUSTAMANTE RODRIGUEZ

SUPERVISIÓN D.O.P.
ING. CLAUDIA ISABEL DE LA VEGA MARQUEZ





CROQUIS Y FOTOGRAFÍAS DE OBRA

OBRA: PRIMERA ETAPA DE PISTA DE ARRANCONES EN COMPLEJO GOMEZ MORIN EN CD. CUAUTEMOC CHIHUAHUA **CONTRATO:** MC-2317039-LP-2023 **ESTIMACIÓN:** 12A

CLAVE:	CONCEPTO:	UNIDAD
3.1.4	Carga y acarreo a tiro libre fuera de la obra de material producto de excavación, demoliciones, en camión, hasta una distancia promedio de 5 km. (incluye: especificación particular y general).	m3

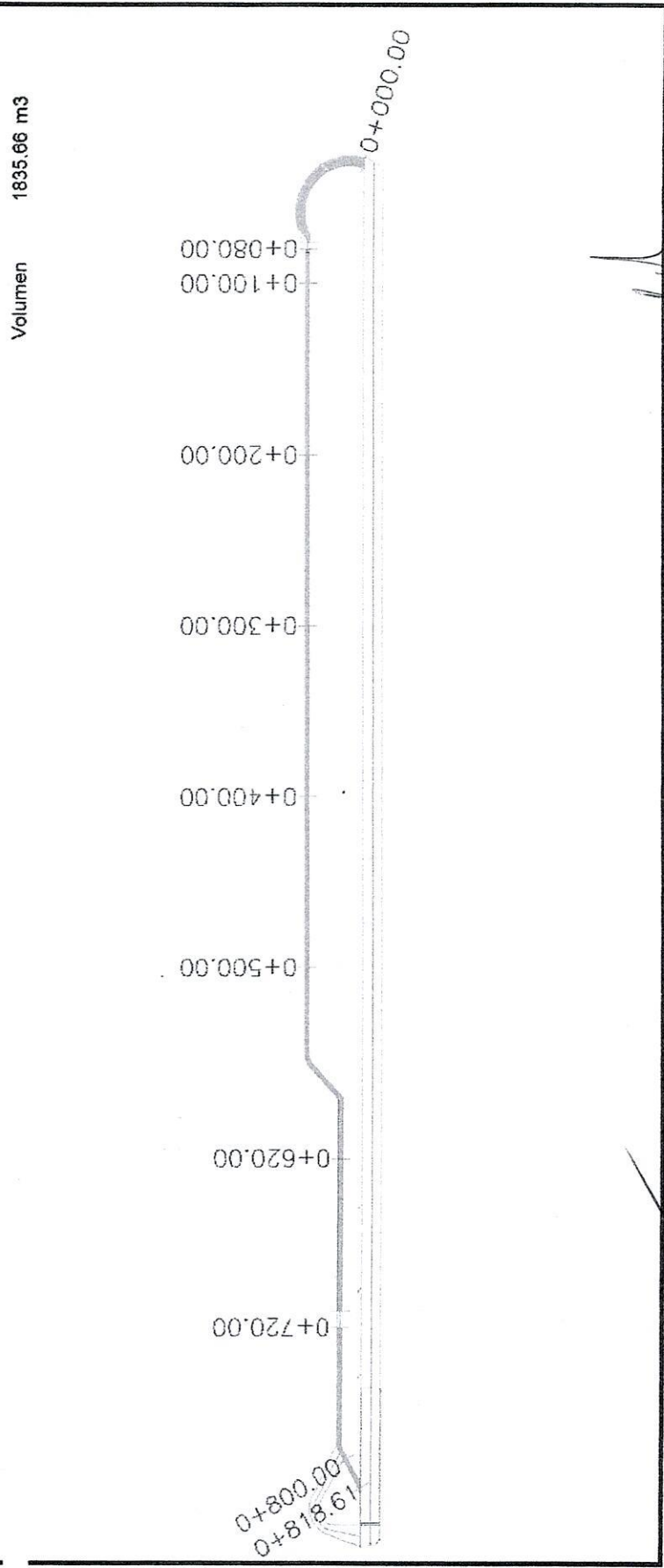
CROQUIS DE OBRA :

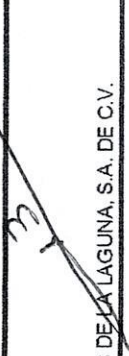

ELABORO:	REVISO:	
 PAVIMENTOS DE LA LAGUNA, S.A. DE C.V.	 ING. CLAUDIA ISABEL DE LA YEGA MARQUEZ	





CROQUIS Y FOTOGRAFÍAS DE OBRA

OBRA: PRIMERA ETAPA DE PISTA DE ARRANCONES EN COMPLEJO GOMEZ MORIN EN CD. CUAUTEMOC CHIHUAHUA
CONTRATO: MC-2317039-LP-2023 **ESTIMACIÓN:** 12A

CLAVE:	CONCEPTO:	UNIDAD
3.2.5	Tratamiento de sub-base hidráulica, incluye: afine, escarificación, incorporación de humedad y compactado al 100 % de su PVSM determinado mediante las pruebas PROCTOR o AASHTO según se requiera. Supervisión y laboratorio sólo checarán y recibirán tramos completos. (Incluye: especificación particular y general).	m3

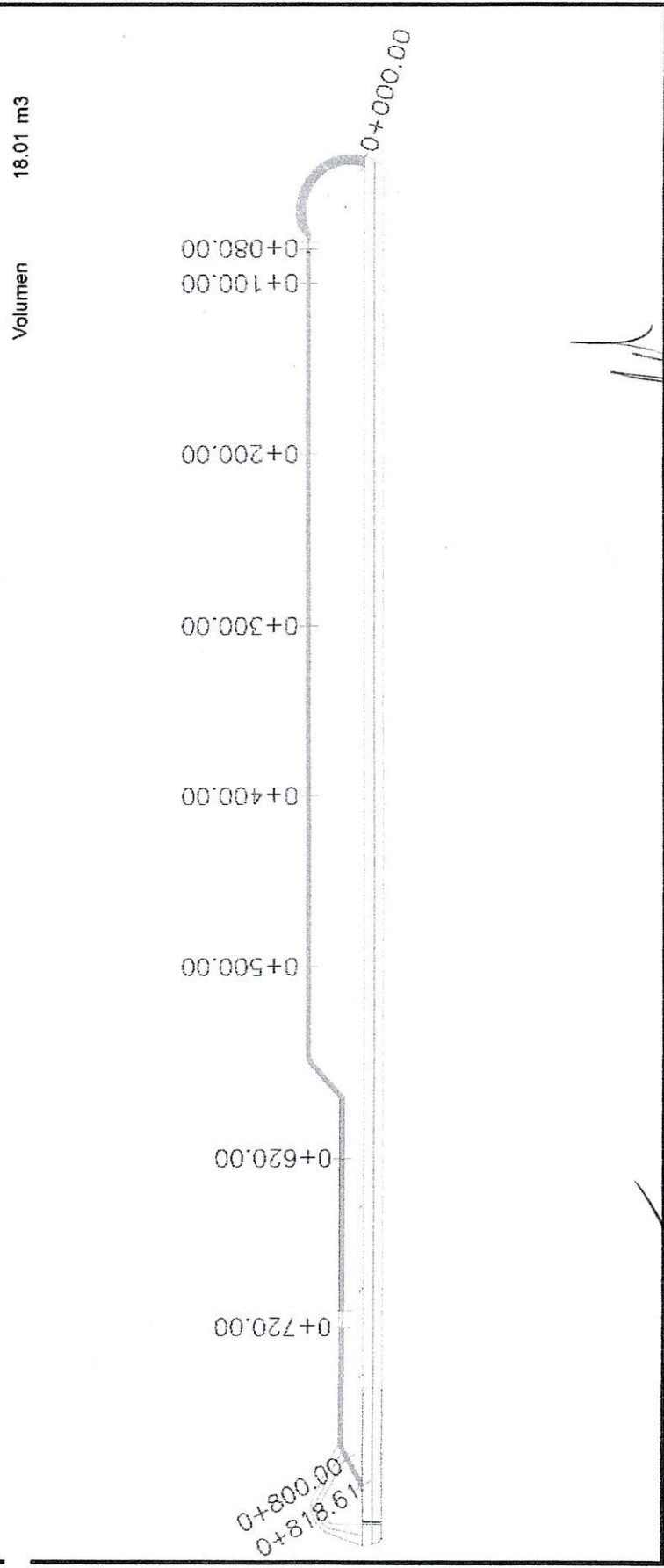
CROQUIS DE OBRA :



ELABORO:	REVISO:
 PAVIMENTOS DE LA LAGUNA, S.A. DE C.V.	 ING. CLAUDIA ISABEL DE LA VEGA MARQUEZ

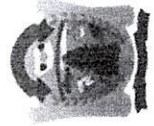

CROQUIS Y FOTOGRAFÍAS DE OBRA

OBRA: PRIMERA ETAPA DE PISTA DE ARRANCONES EN COMPLEJO GOMEZ MORIN EN CD. CUAUTEMOC CHIHUAHUA **CONTRATO:** MC-2317039-LP-2023 **ESTIMACIÓN:** 12A

CLAVE:	CONCEPTO:	UNIDAD
3.2.7	Tratamiento de base hidráulica triturada, incluye: afine, escarificación, incorporación de humedad y compactado al 100 % de su PVSM determinado mediante las pruebas PROCTOR o AASHTO según se requiera. Supervisión y laboratorio sólo checarán y recibirán tramos completos. (incluye: especificación particular y general).	m3

CROQUIS DE OBRA :

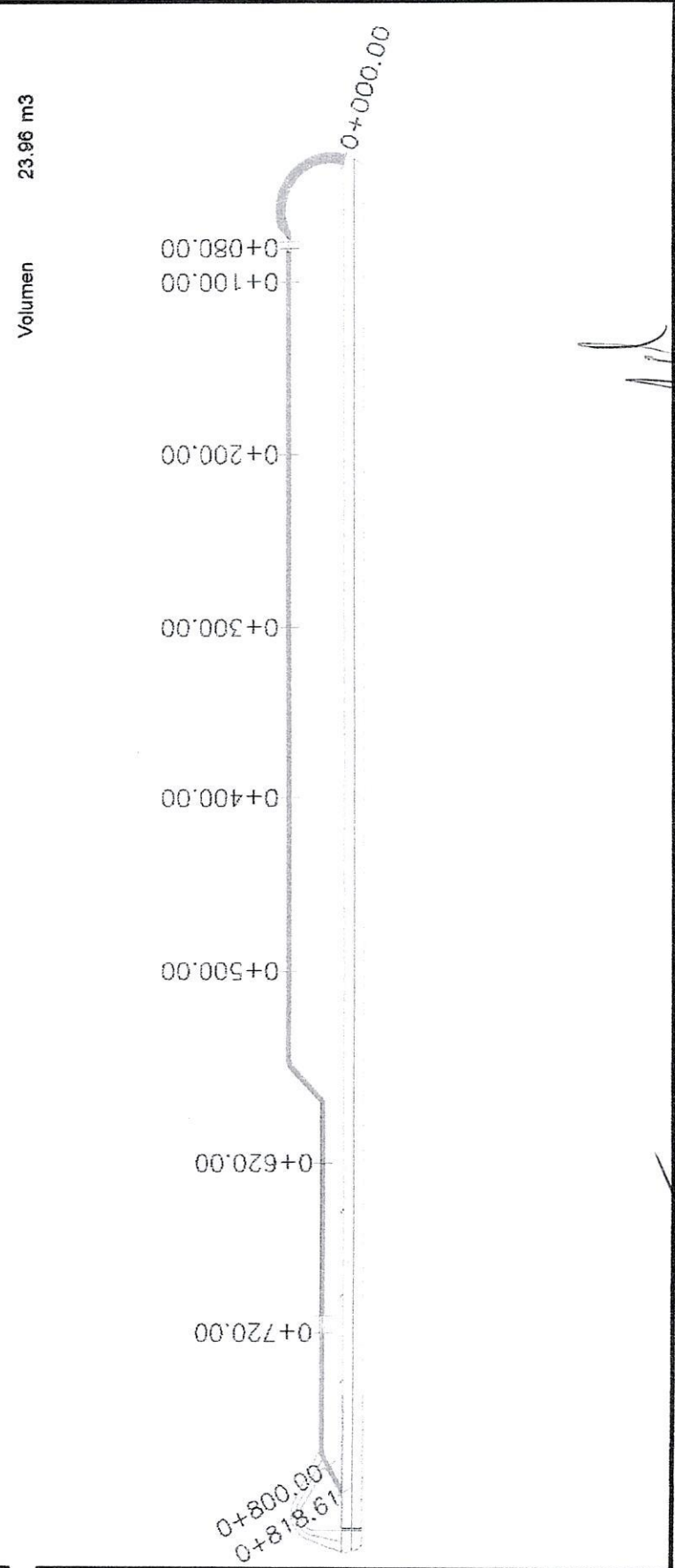

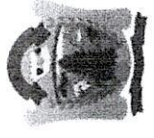

ELABORO:	REVISO:
<i>[Signature]</i>	<i>[Signature]</i>
PAVIMENTOS DE LA LAGUNA, S.A. DE C.V.	ING. CLAUDIA ISABEL DE LA VEGA MARQUEZ

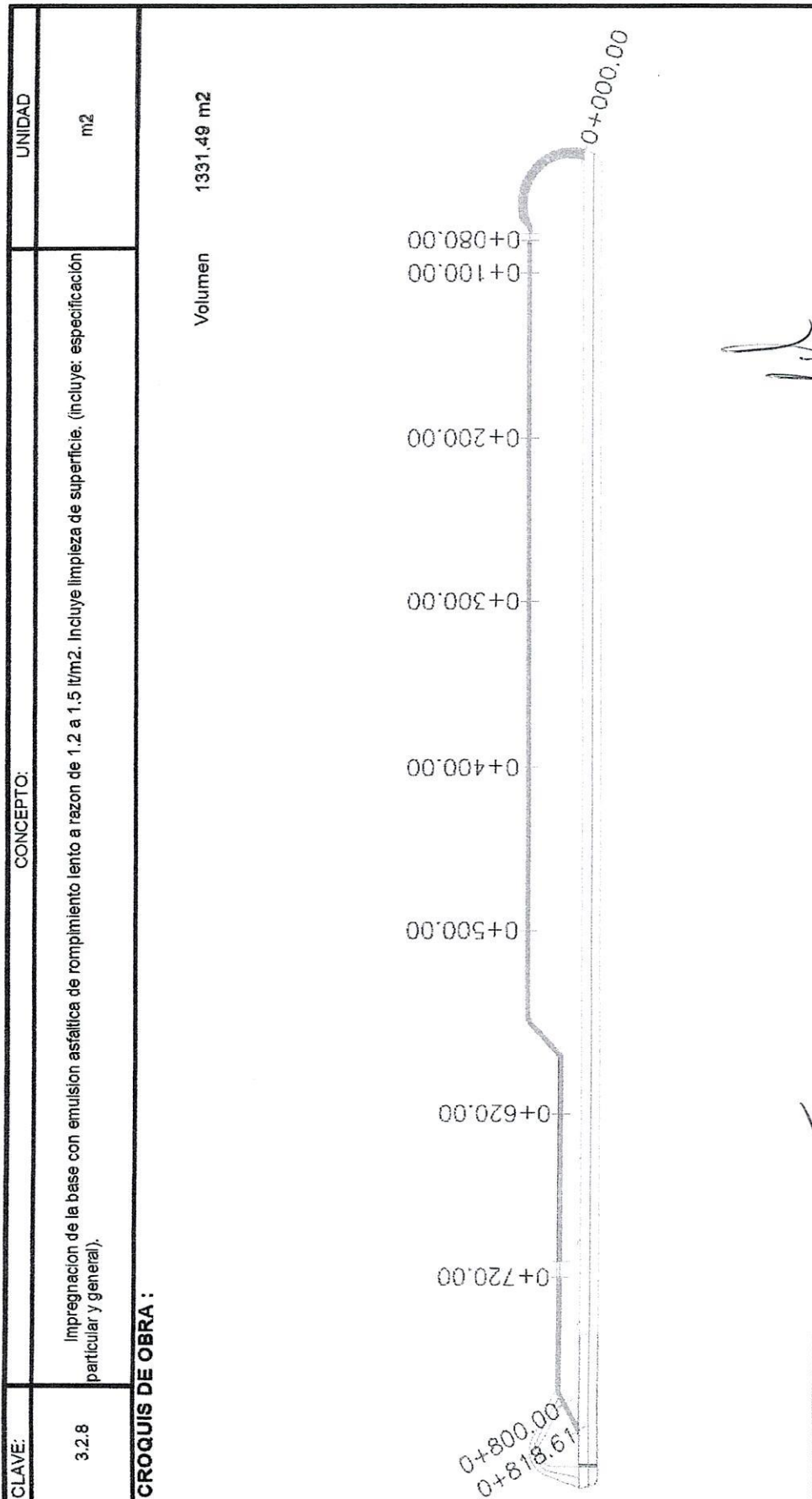

CROQUIS Y FOTOGRAFÍAS DE OBRA

OBRA: PRIMERA ETAPA DE PISTA DE ARRANCONES EN COMPLEJO GOMEZ MORIN EN CD. CUAUTEMOC CHIHUAHUA
CONTRATO: MC-2317039-LP-2023 **ESTIMACIÓN:** 12A

CLAVE:	CONCEPTO:	UNIDAD:
3.2.8	Impregnación de la base con emulsion asfáltica de rompimiento lento a razón de 1.2 a 1.5 lt/m ² . Incluye limpieza de superficie. (incluye: especificación particular y general).	m ²
CROQUIS DE OBRA :		
		
Volumen		1331.49 m ²

ELABORO:	REVISO:
 PAVIMENTOS DE LA LAGUNA, S.A. DE C.V.	 ING. CLAUDIA ISABEL DE LA VEGA MARQUEZ



CROQUIS Y FOTOGRAFÍAS DE OBRA

OBRA: PRIMERA ETAPA DE PISTA DE ARRANCONES EN COMPLEJO GOMEZ MORIN EN CD.
 CUAUTEMOC CHIHUAHUA

CONTRATO: MC-2317039-LP-2023 **ESTIMACIÓN:** 12A

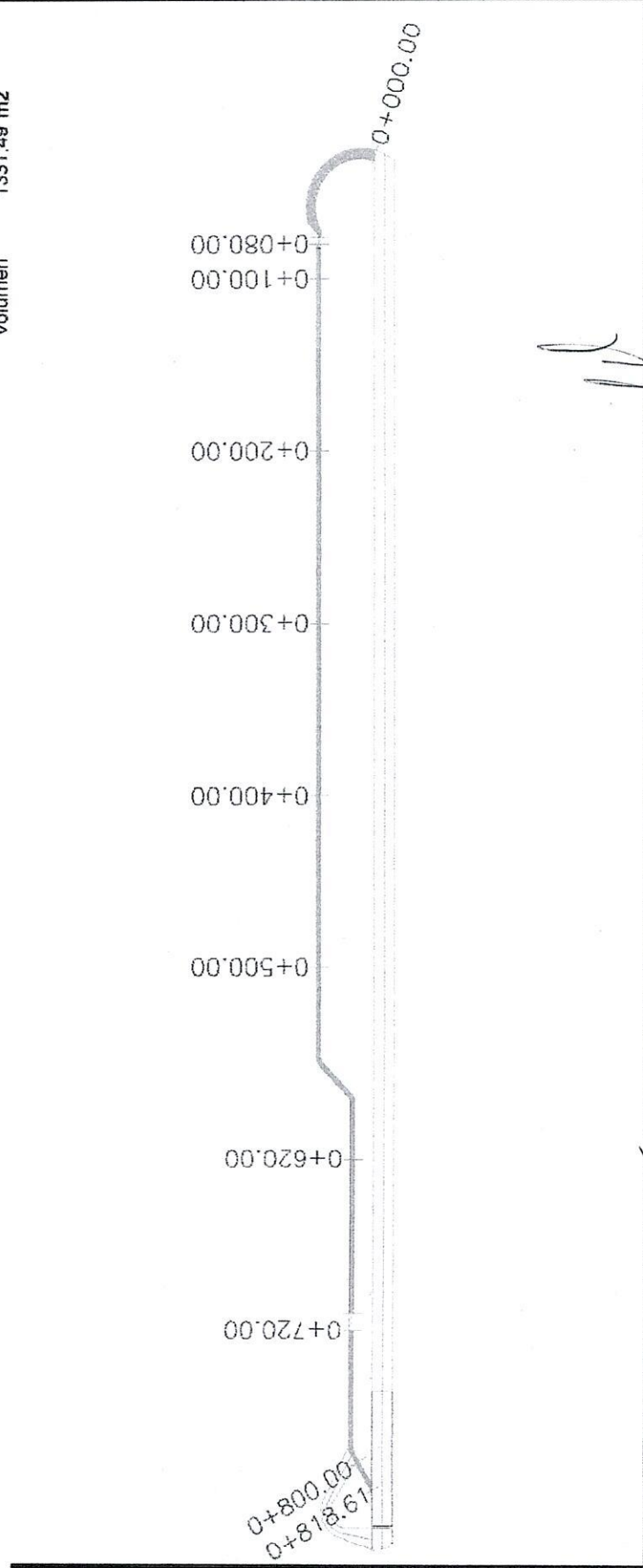
CLAVE:	CONCEPTO:	UNIDAD:
3.2.9	Poreo a base de arena n° 8 en proporción de 6 a 8 lt/m ² , incluye: suministro, acarreo dentro de la obra necesarios para su correcta ejecución. (incluye: especificación particular y general).	m ²
CROQUIS DE OBRA :		
 <p style="text-align: right;">Volumen 1331.49 m²</p>		

ELABORO:

REVISÓ:

PAVIMENTOS DE LA LAGUNA, S.A. DE C.V.

ING. CLAUDIA ISABEL DE LA VEGA MARQUEZ

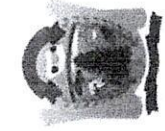

CROQUIS Y FOTOGRAFÍAS DE OBRA

OBRA: PRIMERA ETAPA DE PISTA DE ARRANCONES EN COMPLEJO GOMEZ MORIN EN CD. CUAUTEMOC CHIHUAHUA

CONTRATO: MC-2317039-LP-2023 **ESTIMACIÓN:** 12A

CLAVE:	CONCEPTO:	UNIDAD
5.1.4	Carga y acarreo a tiro libre fuera de la obra de material producto de excavación, demoliciones, en camión, hasta una distancia promedio de 5 km. (incluye: especificación particular y general).	m3

CROQUIS DE OBRA :

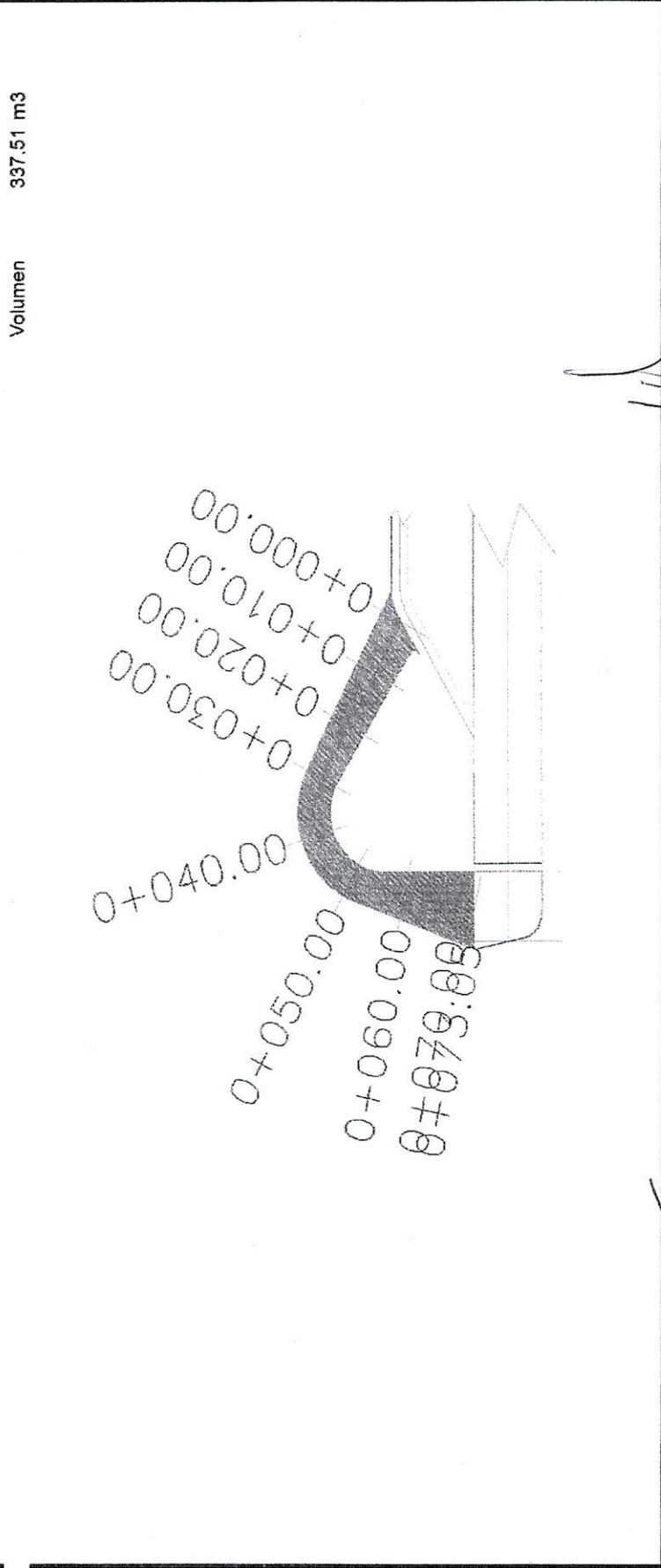

ELABORÓ:	REVISÓ:
PAVIMENTOS DE LA LAGUNA, S.A. DE C.V.	ING. CLAUDIA ISABEL DE LA VEGA MARQUEZ



CROQUIS Y FOTOGRAFÍAS DE OBRA

OBRA: PRIMERA ETAPA DE PISTA DE ARRANCONES EN COMPLEJO GOMEZ MORIN EN CD. CUAUTEMOC CHIHUAHUA

CONTRATO: MC-2317039-LP-2023 **ESTIMACIÓN:** 12A

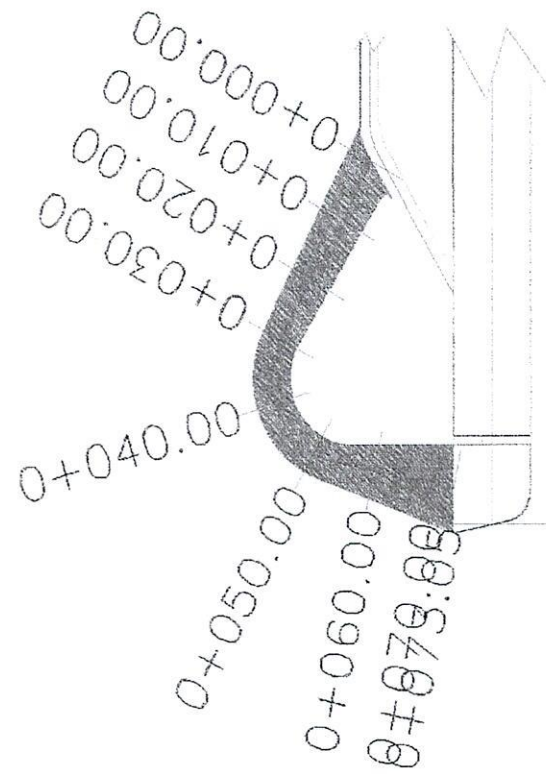
CLAVE:	CONCEPTO:	UNIDAD:
5.1.5	<p>Limpieza durante y final de obra. incluye: mano de obra, equipo, herramientas, y todo lo necesario para su correcta ejecución. (incluye: especificación particular y general).</p>	m ²
<p>CROQUIS DE OBRA :</p> <div style="text-align: center;">  </div>		
	Volumen	531.40 m ²

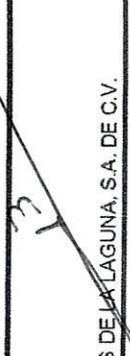
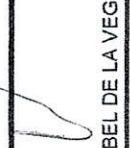
ELABORO:	REVISO:	
		ING. CLAUDIA ISABEL DE LA VEGA MARQUEZ
<p>PAVIMENTOS DE LA LAGUNA, S.A. DE C.V.</p>		

FOTOGRAFÍAS

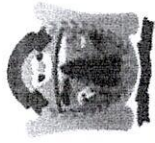

OBRA:

PRIMERA ETAPA DE PISTA DE ARRANCONES EN COMPLEJO GOMEZ MORIN EN CD. CUAUTEMOC
CHIHUAHUA

CONTRATO:

MC-2317039-LP-2023

ESTIMACIÓN:

12
A

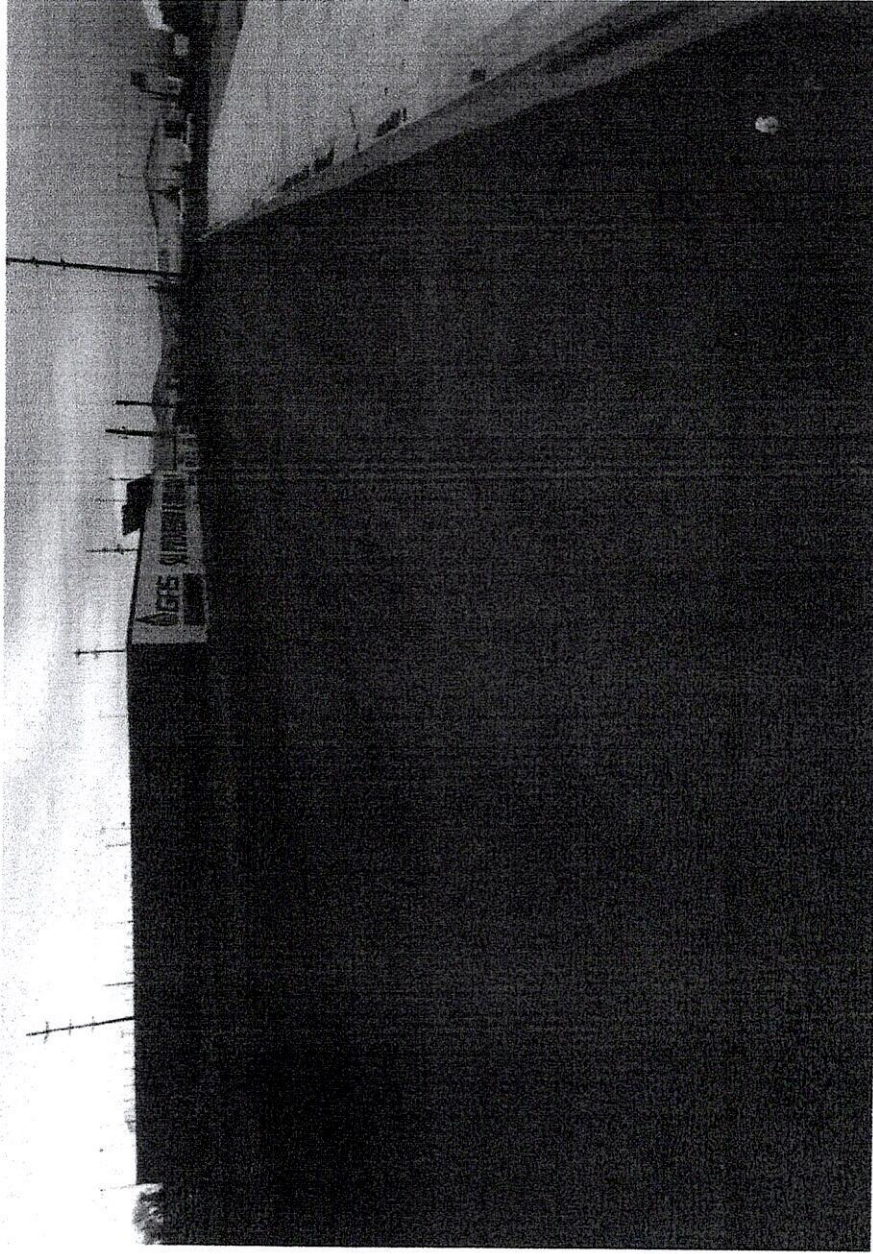

ELABORÓ:

PAVIMENTOS DE LA LAGUNA, S.A. DE C.V.

REVISÓ:

ING. CLAUDIA ISABEL DE LA VEGA MARQUEZ

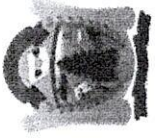

FOTOGRAFÍAS

OBRA: PRIMERA ETAPA DE PISTA DE ARRANCONES EN COMPLEJO GOMEZ MORIN EN CD. CUAUTEMOC
CHIHUAHUA

CONTRATO: MC-2317039-LP-2023

ESTIMACIÓN: 12
A

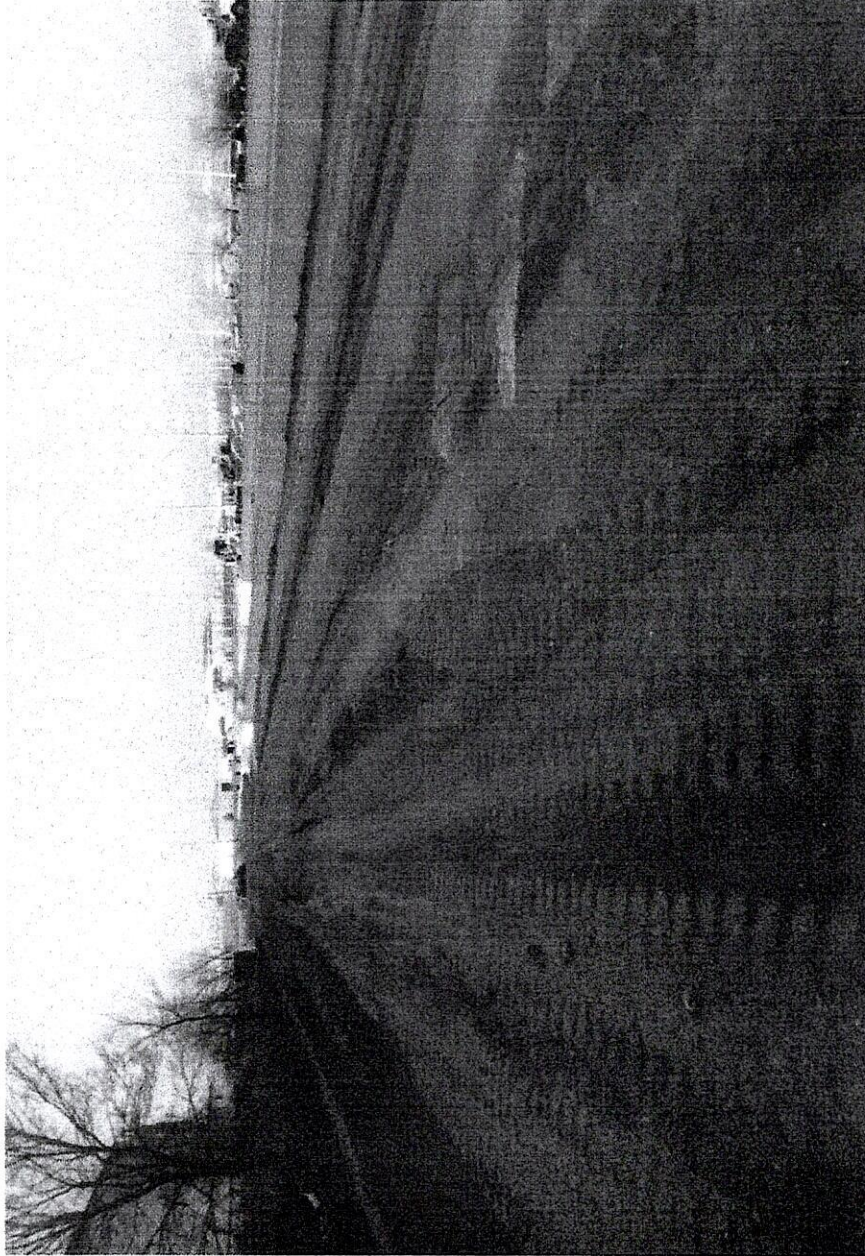

ELABORO:

PAVIMENTOS DE LA LAGUNA, S.A. DE C.V.

REVISO:

ING. CLAUDIA ISABEL DE LA VEGA MARQUEZ



FOTOGRAFÍAS

OBRA: PRIMERA ETAPA DE PISTA DE ARRANCONES EN COMPLEJO GOMEZ MORIN EN CD. CUAUTEMOC
CHIHUAHUA

CONTRATO: MC-2317039-LP-2023

ESTIMACIÓN: 12
A



ELABORÓ:



PAVIMENTOS DE LA LAGUNA, S.A. DE C.V.

REVISÓ:

ING. CLAUDIA ISABEL DE LA VEGA MARQUEZ

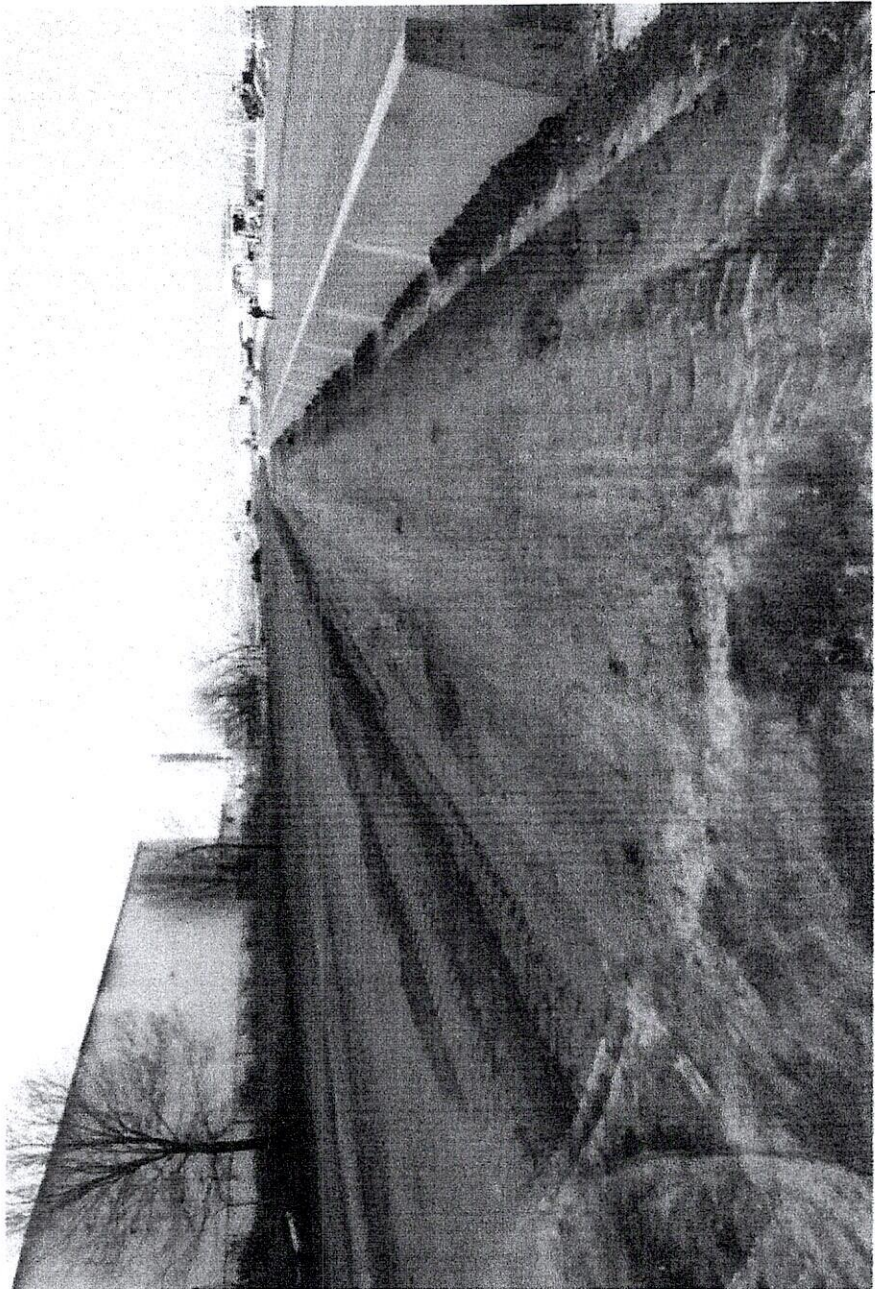

FOTOGRAFÍAS

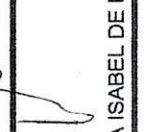
OBRA: PRIMERA ETAPA DE PISTA DE ARRANCONES EN COMPLEJO GOMEZ MORIN EN CD. CUAUTEMOC CHIHUAHUA	CONTRATO: MC-2317039-LP-2023	ESTIMACIÓN: 12 A
		
ELABORÓ:  PAVIMENTOS DE LA LAGUNA, S.A. DE C.V.	REVISÓ:  ING. CLAUDIA ISABEL DE LA VEGA MARQUEZ	

FOTOGRAFÍAS



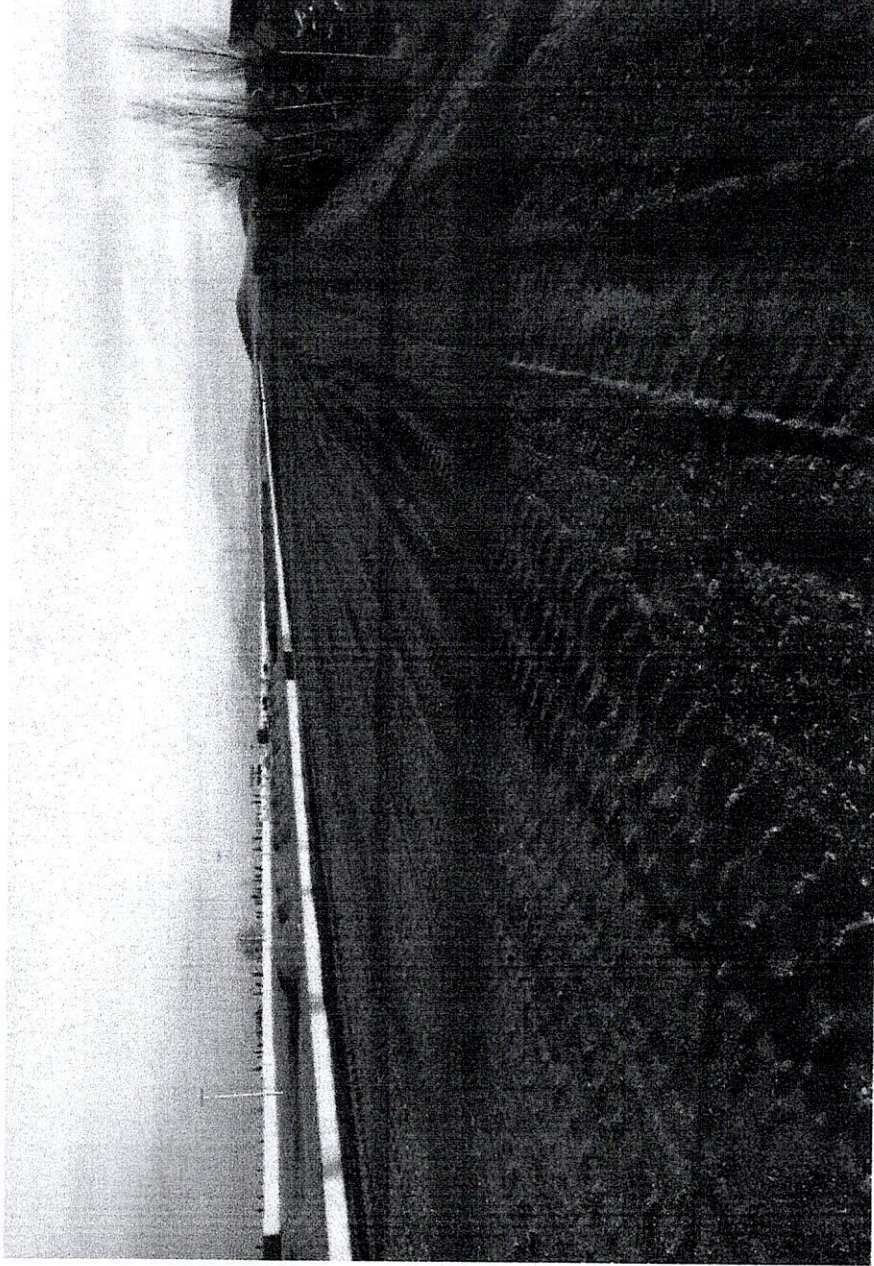

OBRA:	PRIMERA ETAPA DE PISTA DE ARRANCONES EN COMPLEJO GOMEZ MORIN EN CD. CUAUTEMOC CHIHUAHUA	CONTRATO:	MC-2317039-LP-2023	ESTIMACIÓN:	12 A
-------	--	-----------	--------------------	-------------	---------



ELABORÓ:		REVISÓ:	
PAVIMENTOS DE LA LAGUNA, S.A. DE C.V.		ING. CLAUDIA ISABEL DE LA VEGA MARQUEZ	

FOTOGRAFÍAS



OBRA: PRIMERA ETAPA DE PISTA DE ARRANCONES EN COMPLEJO GOMEZ MORIN EN CD. CUAUTEMOC CHIHUAHUA	CONTRATO: MC-2317039-LP-2023	ESTIMACIÓN: 12 A
		
ELABORO:  PAVIMENTOS DE LA LAGUNA, S.A. DE C.V.	REVISO:  ING. CLAUDIA ISABEL DE LA VEGA MARQUEZ	



FOTOGRAFÍAS

OBRA: PRIMERA ETAPA DE PISTA DE ARRANCONES EN COMPLEJO GOMEZ MORIN EN CD. CUAUTEMOC
CHIHUAHUA

CONTRATO: MC-2317039-LP-2023

ESTIMACIÓN: 12
A



ELABORÓ:

REVISÓ:

PAVIMENTOS DE LA LAGUNA, S.A. DE C.V.



ING. CLAUDIA ISABEL DE LA VEGA MARQUEZ



FOTOGRAFÍAS

OBRA: PRIMERA ETAPA DE PISTA DE ARRANCONES EN COMPLEJO GOMEZ MORIN EN CD. CUAUTEMOC CHIHUAHUA	CONTRATO: MC-2317039-LP-2023	ESTIMACIÓN: 12 A
--	------------------------------	---------------------



ELABORÓ: 	REVISÓ:  ING. CLAUDIA ISABEL DE LA VEGA MARQUEZ
--	---

PAVIMENTOS DE LA LAGUNA, S.A. DE C.V.



FOTOGRAFÍAS

OBRA: PRIMERA ETAPA DE PISTA DE ARRANCONES EN COMPLEJO GOMEZ MORIN EN CD. CUAUTEMOC
CHIHUAHUA

CONTRATO: MC-2317039-LP-2023

ESTIMACIÓN: 12
A

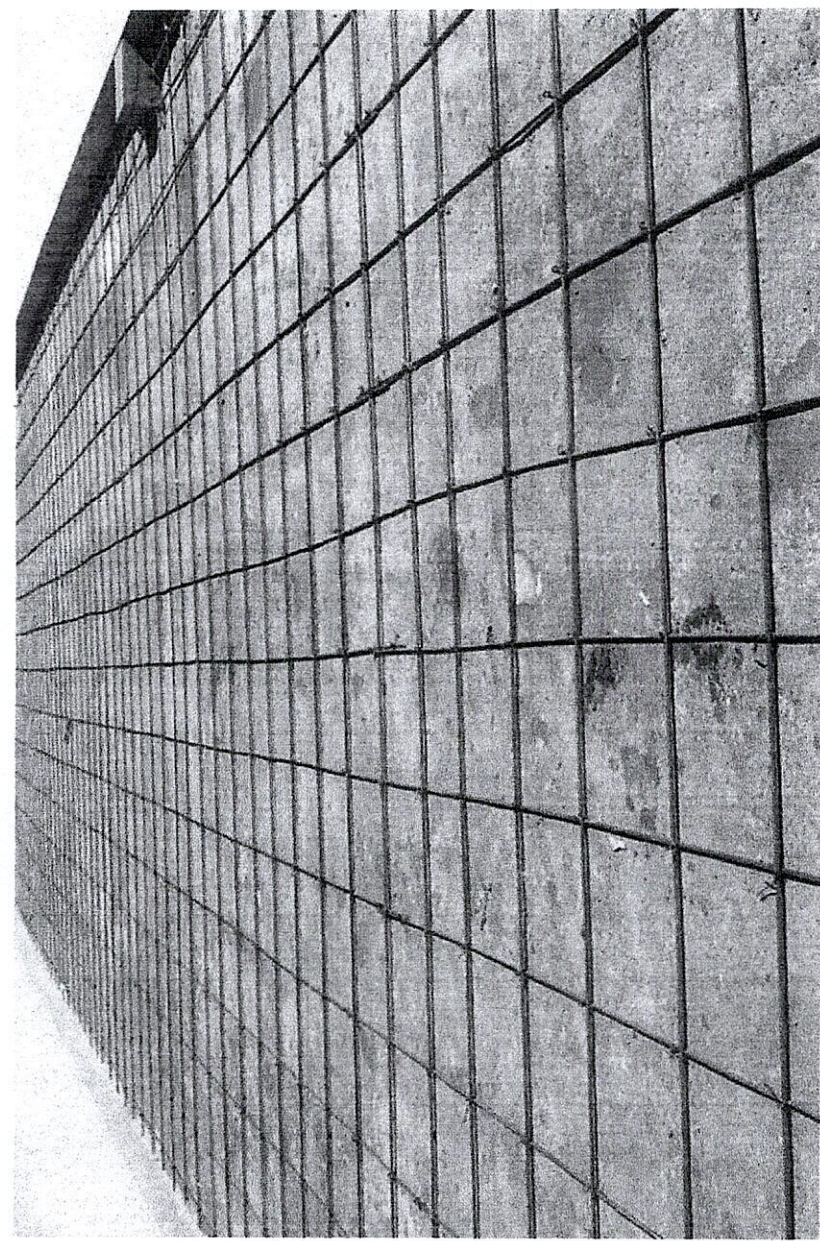

ELABORO:

PAVIMENTOS DE LA LAGUNA, S.A. DE C.V.

REVISO:

ING. CLAUDIA ISABEL DE LA VEGA MARQUEZ

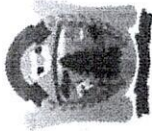

FOTOGRAFÍAS

OBRA: PRIMERA ETAPA DE PISTA DE ARRANCONES EN COMPLEJO GOMEZ MORIN EN CD. CUAUTEMOC
CHIHUAHUA

CONTRATO: MC-2317039-LP-2023

ESTIMACIÓN: 12
A

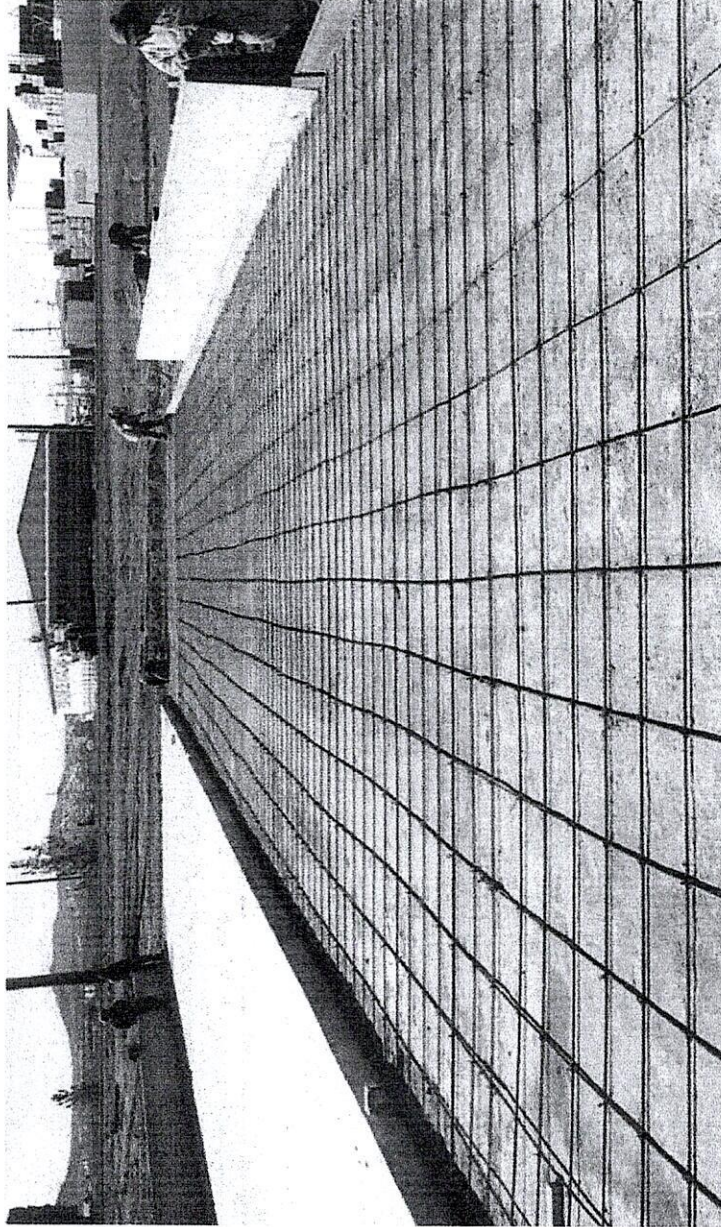

ELABORÓ:



REVISÓ:

PAVIMENTOS DE LA LAGUNA, S.A. DE C.V.

ING. CLAUDIA ISABEL DE LA VEGA MARQUEZ

FOTOGRAFÍAS

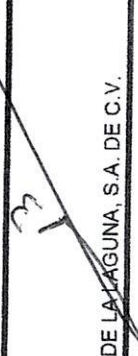

OBRA: PRIMERA ETAPA DE PISTA DE ARRANCONES EN COMPLEJO GOMEZ MORIN EN CD. CUAJATEMOC CHIHUAHUA	CONTRATO: MC-2317039-LP-2023	ESTIMACIÓN: 12 A
		
ELABORÓ: 	REVISÓ: 	PAVIMENTOS DE LA LAGUNA, S.A. DE C.V.
ING. CLAUDIA ISABEL DE LA VEGA MARQUEZ		

FOTOGRAFÍAS

PRIMERA ETAPA DE PISTA DE ARRANCONES EN COMPLEJO GOMEZ MORIN EN CD. CUAUTEMOC
CHIHUAHUA

CONTRATO: MC-2317039-LP-2023

ESTIMACIÓN: A

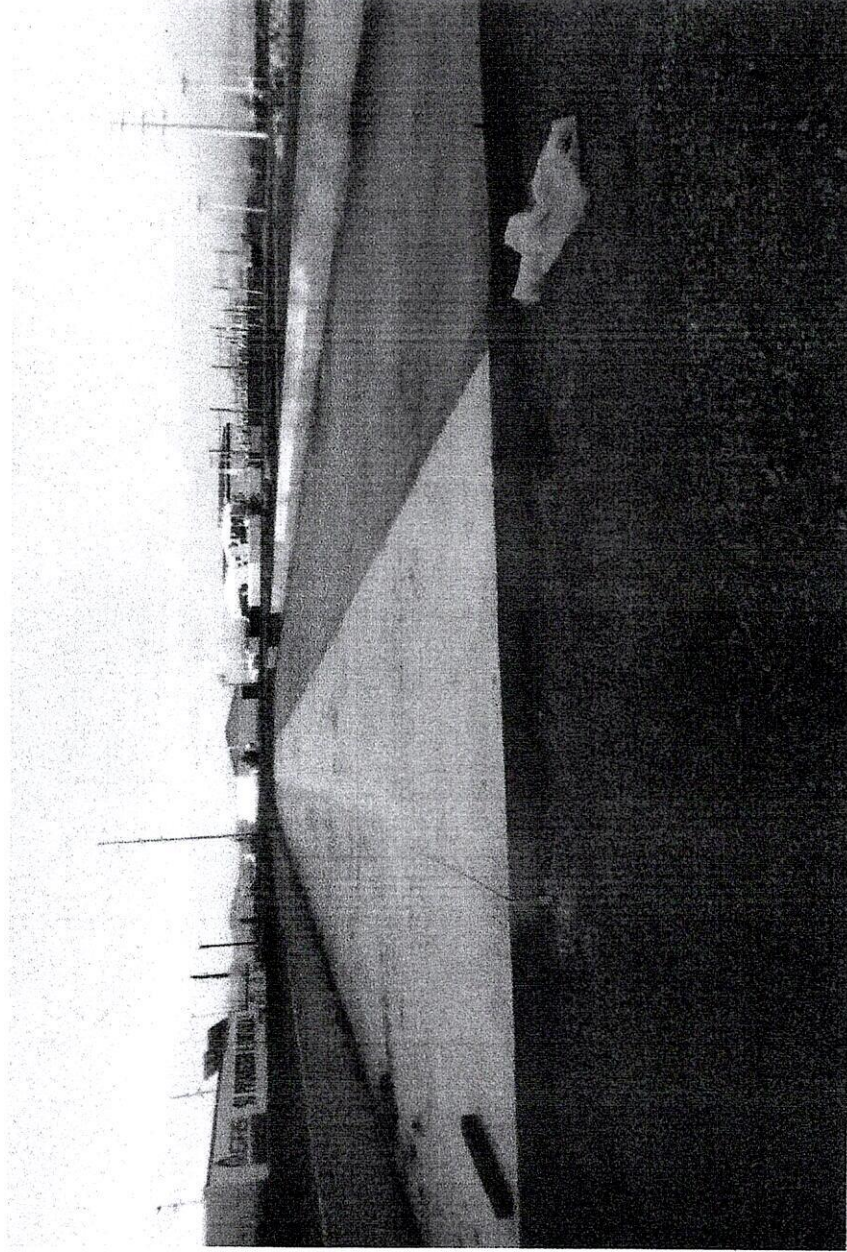

ELABORÓ:

REVISÓ:

PAVIMENTOS DE LA LAGUNA, S.A. DE C.V.

ING. CLAUDIA ISABEL DE LA VEGA MARQUEZ

FOTOGRAFÍAS

PRIMERA ETAPA DE PISTA DE ARRANCONES EN COMPLEJO GOMEZ MORIN EN CD. CUAUTEMOC
CHIHUAHUA

CONTRATO: MC-2317039-LP-2023

ESTIMACIÓN: A



ELABORÓ:

PAVIMENTOS DE LA LAGUNA, S.A. DE C.V.

REVISÓ:

ING. CLAUDIA ISABEL DE LA VEGA MARQUEZ



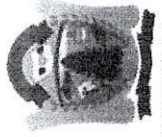

FOTOGRAFÍAS

OBRA:	PRIMERA ETAPA DE PISTA DE ARRANCONES EN COMPLEJO GOMEZ MORIN EN CD. CUAUTEMOC CHIHUAHUA	CONTRATO:	MC-2317039-LP-2023	ESTIMACIÓN:	12 A
-------	--	-----------	--------------------	-------------	---------



ELABORÓ:		REVISÓ:	
PAVIMENTOS DE LA LAGUNA, S.A. DE C.V.		ING. CLAUDIA ISABEL DE LA VEGA MARQUEZ	



FOTOGRAFÍAS

OBRA: PRIMERA ETAPA DE PISTA DE ARRANCONES EN COMPLEJO GOMEZ MORIN EN CD. CUAUTEMOC
CHIHUAHUA

CONTRATO: MC-2317039-LP-2023

ESTIMACIÓN: 12
A



ELABORO: 

REVISO: 

PAVIMENTOS DE LA LAGUNA, S.A. DE C.V.

ING. CLAUDIA ISABEL DE LA VEGA MARQUEZ



FOTOGRAFÍAS

OBRA: PRIMERA ETAPA DE PISTA DE ARRANCONES EN COMPLEJO GOMEZ MORIN EN CD. CUAUTEMOC
CHIHUAHUA

CONTRATO: MC-2317039-LP-2023

ESTIMACIÓN: 12
A



ELABORÓ:

PAVIMENTOS DE LA LAGUNA, S.A. DE C.V.

REVISÓ:

ING. CLAUDIA ISABEL DE LA VEGA MARQUEZ

FOTOGRAFÍAS

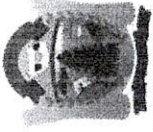

OBRA:

PRIMERA ETAPA DE PISTA DE ARRANCONES EN COMPLEJO GOMEZ MORIN EN CD. CUAUTEMOC
CHIHUAHUA

CONTRATO: MC-2317039-LP-2023

ESTIMACIÓN: 12
A

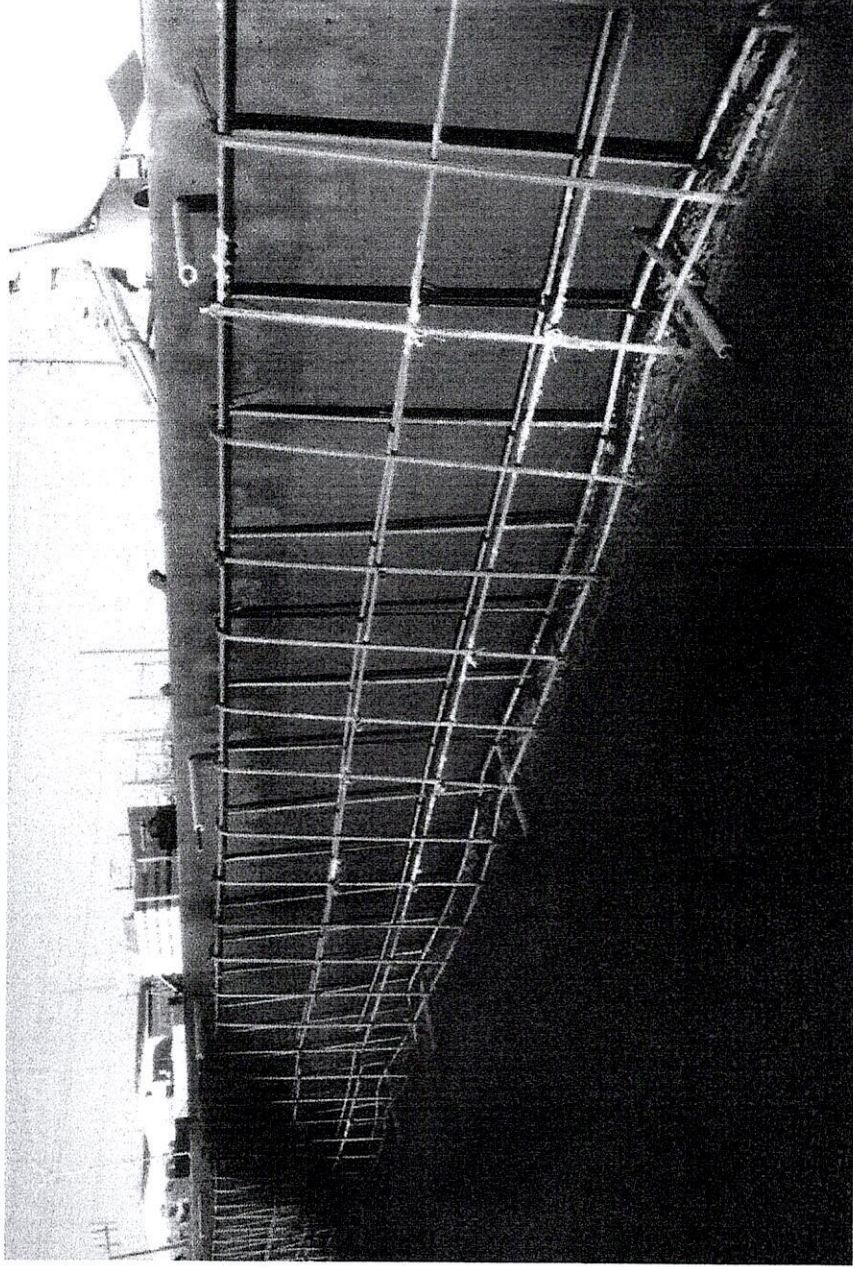

ELABORO:

PAVIMENTOS DE LA LAGUNA, S.A. DE C.V.

REVISÓ:

ING. CLAUDIA SABEL DE LA VEGA MARQUEZ



FOTOGRAFÍAS

OBRA: PRIMERA ETAPA DE PISTA DE ARRANCONES EN COMPLEJO GOMEZ MORIN EN CD. CUAUTEMOC
CHIHUAHUA

CONTRATO: MC-2317039-LP-2023

ESTIMACIÓN: 12
A

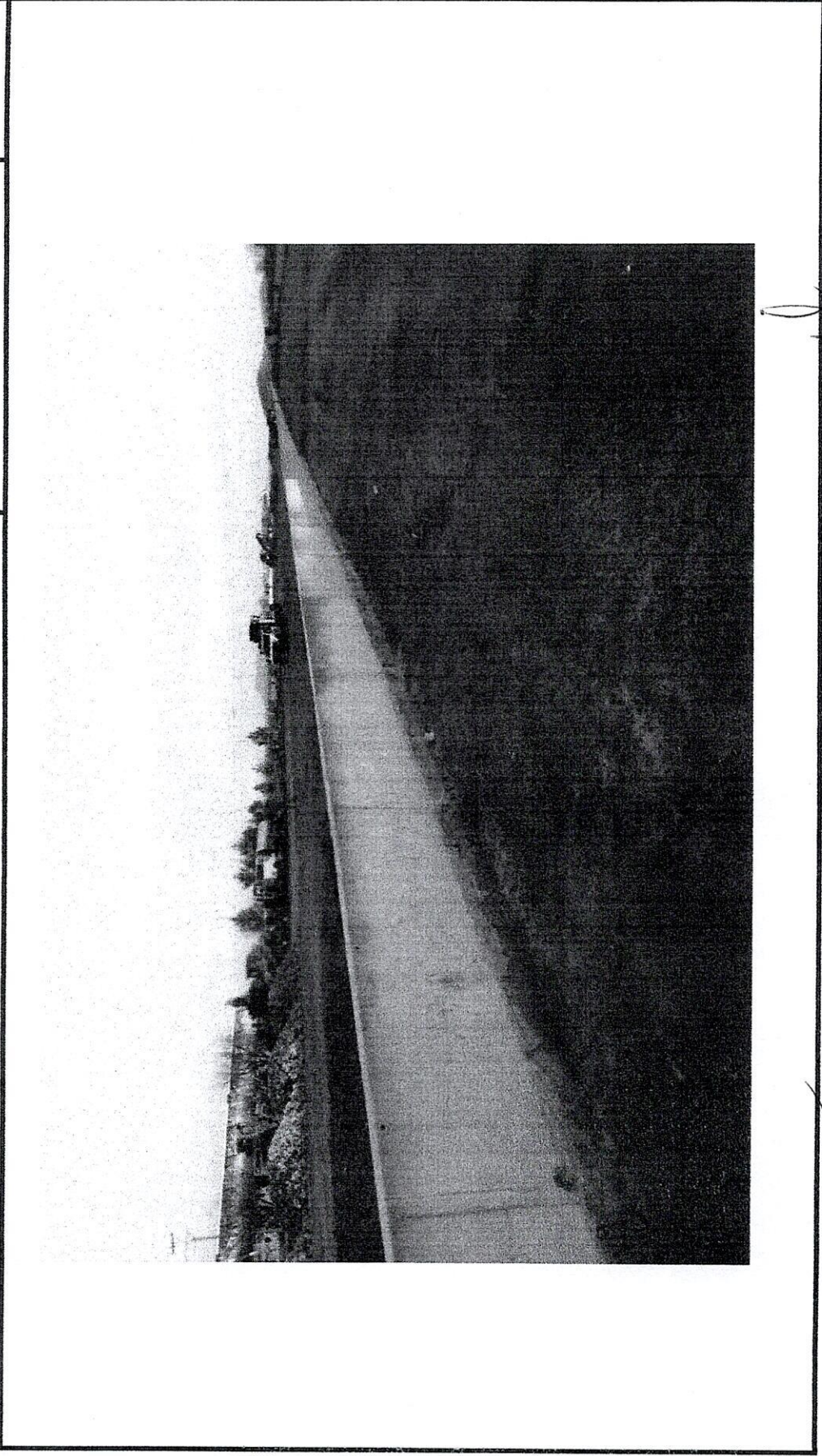

ELABORÓ:

[Signature]
PAVIMENTOS DE LA LAGUNA, S.A. DE C.V.

REVISÓ:

[Signature]
ING. CLAUDIA ISABEL DE LA VEGA MARQUEZ





FOTOGRAFÍAS

OBRA: PRIMERA ETAPA DE PISTA DE ARRANCONES EN COMPLEJO GOMEZ MORIN EN CD. CUAUTEMOC
CHIHUAHUA

CONTRATO: MC-2317039-LP-2023

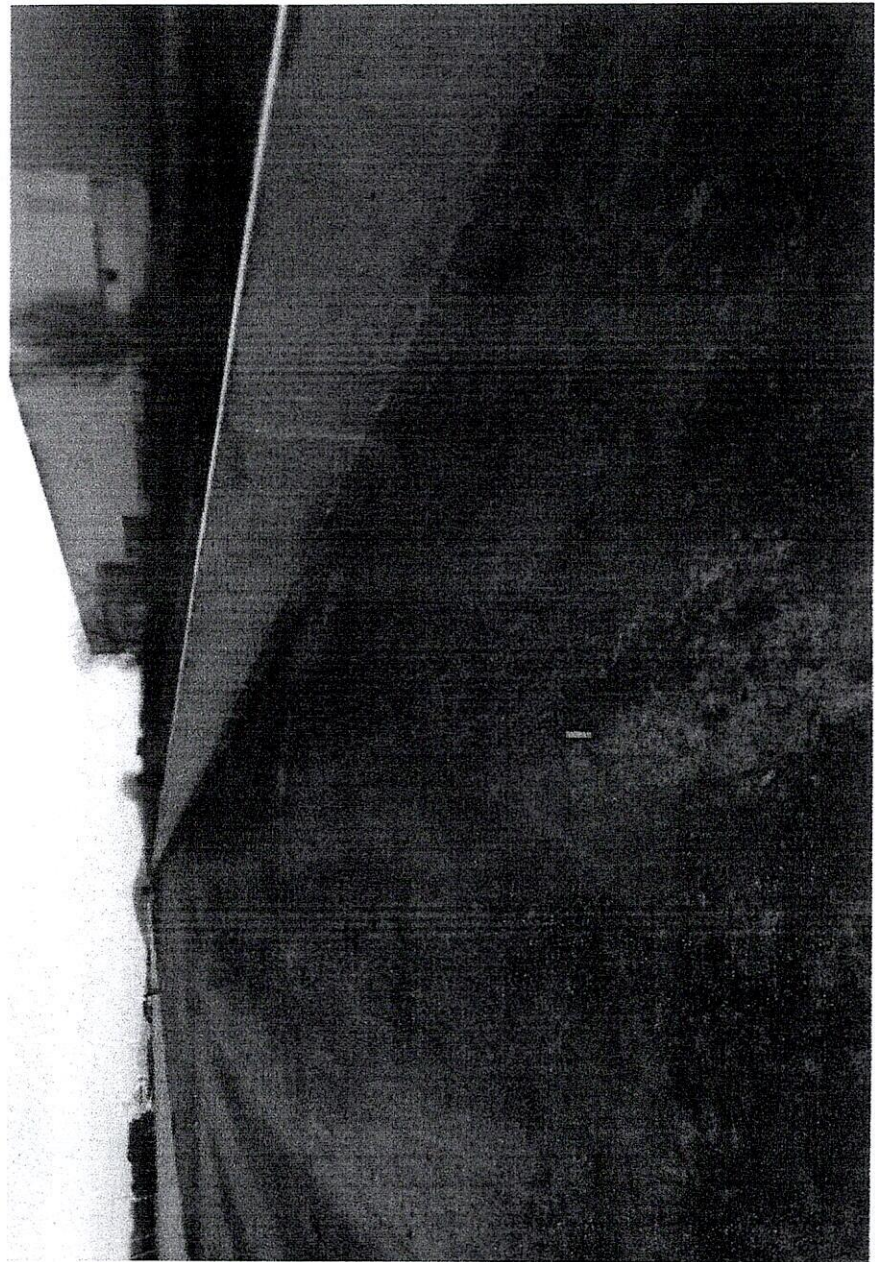
ESTIMACIÓN: 12
A



ELABORÓ: 
PAVIMENTOS DE LA LAGUNA, S.A. DE C.V.

REVISÓ: 
ING. CLAUDIA ISABEL DE LA VEGA MARQUEZ

FOTOGRAFÍAS

PRIMERA ETAPA DE PISTA DE ARRANCONES EN COMPLEJO GOMEZ MORIN EN CD. CUAUTEMOC
CHIHUAHUA

CONTRATO: MC-2317039-LP-2023

ESTIMACIÓN: A

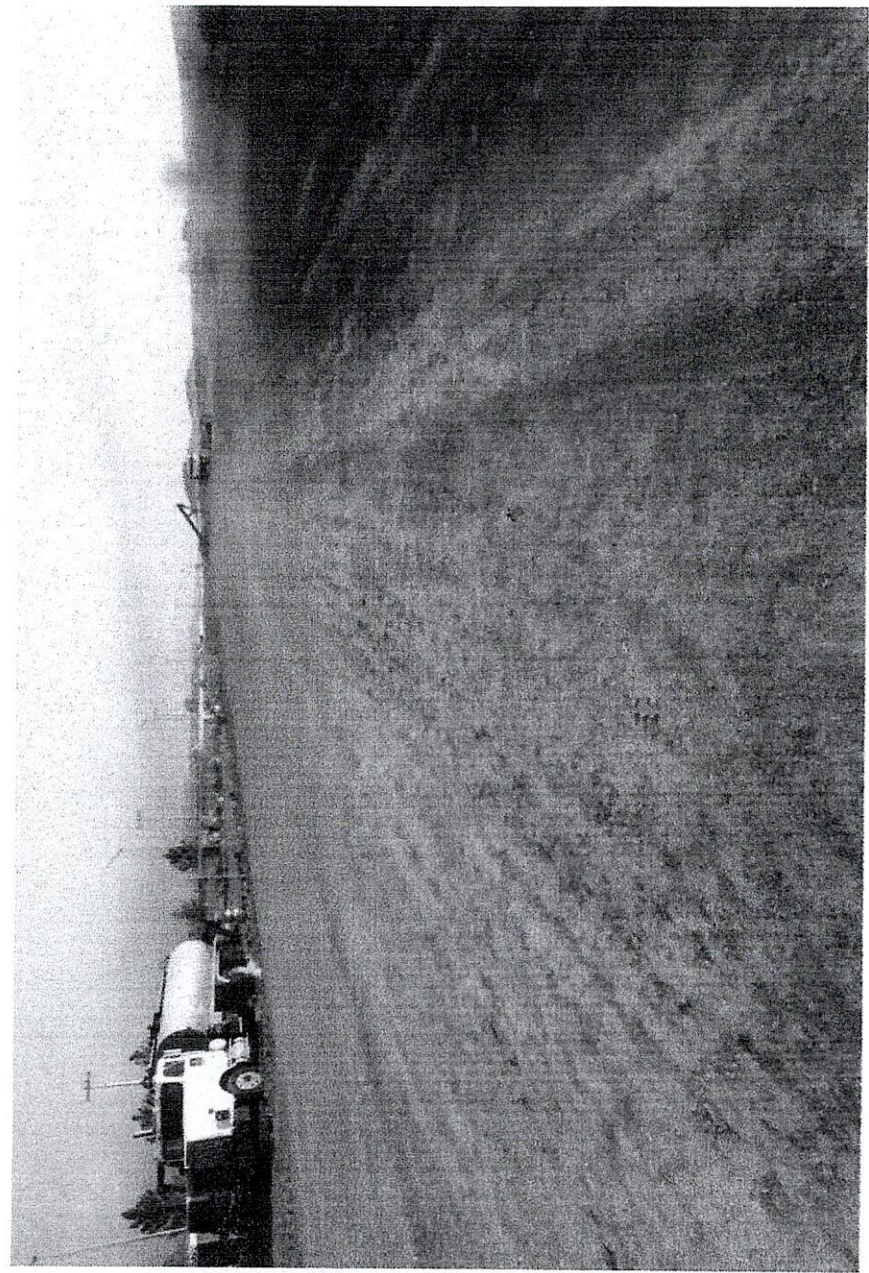

ELABORÓ:

PAVIMENTOS DE LA LAGUNA, S.A. DE C.V.

REVISÓ:

ING. CLAUDIA ISABEL DE LA VEGA MARQUEZ

FOTOGRAFÍAS



PRIMERA ETAPA DE PISTA DE ARRANCONES EN COMPLEJO GOMEZ MORIN EN CD. CUAUTEMOC
CHIHUAHUA

CONTRATO: MC-2317039-LP-2023

ESTIMACIÓN: A

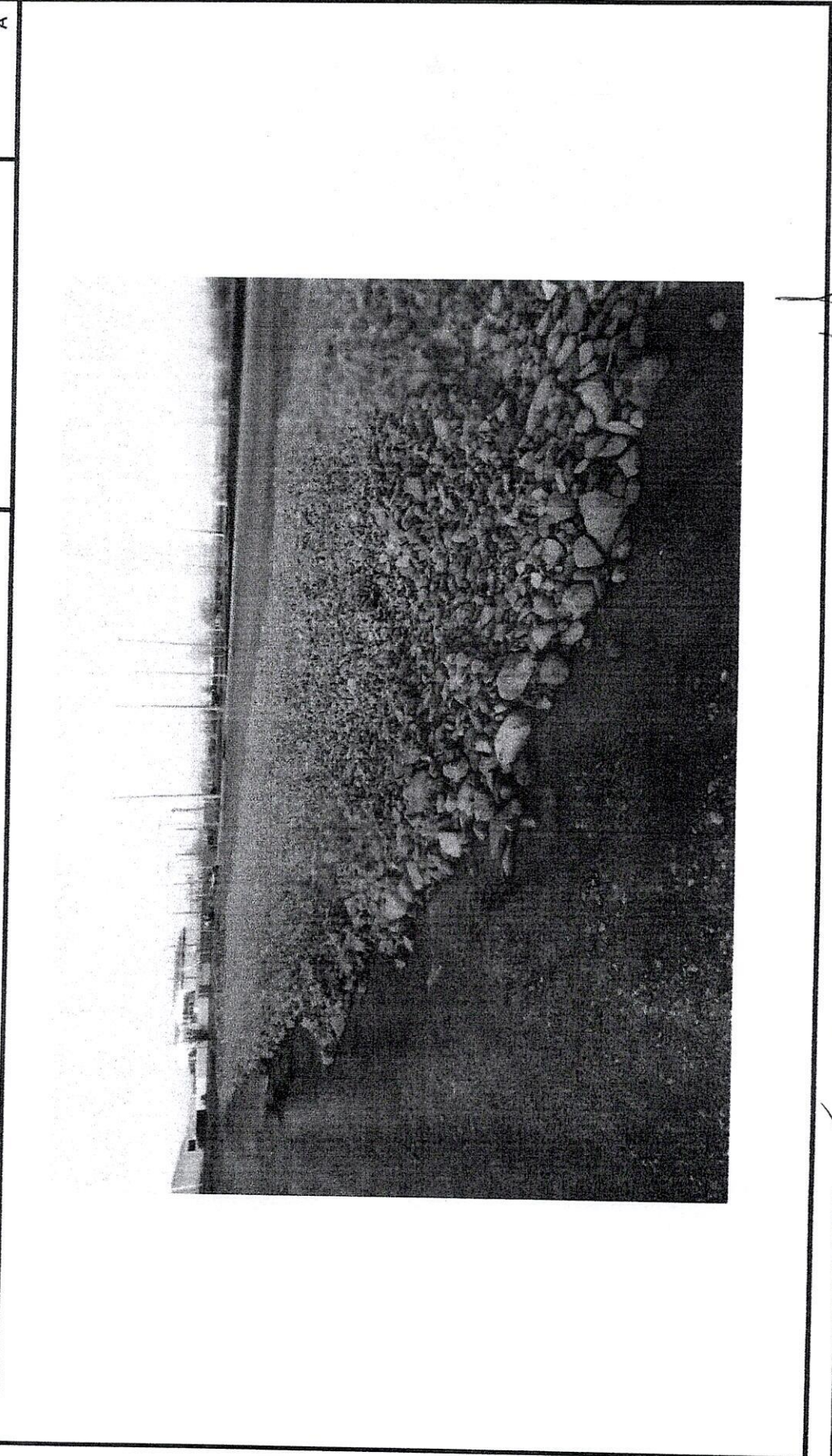

ELABORO:

PAVIMENTOS DE LA LAGUNA, S.A. DE C.V.

REVISO:

ING. CLAUDIA ISABEL DE LA VEGA MARQUEZ

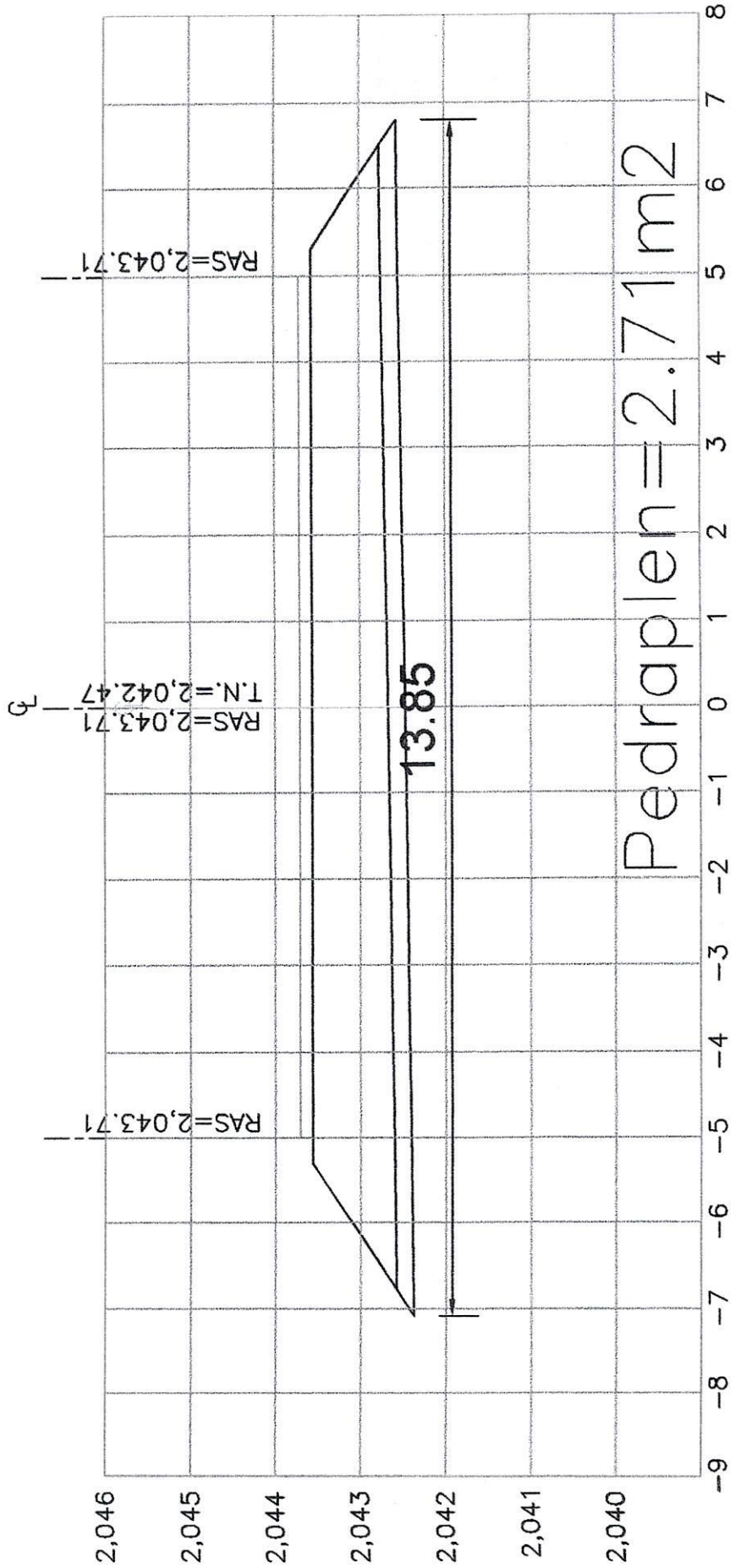

ESTACION 0+000.00
 ESCALA HORIZONTAL 1 : 100
 ESCALA VERTICAL 1 : 100

Handwritten signature

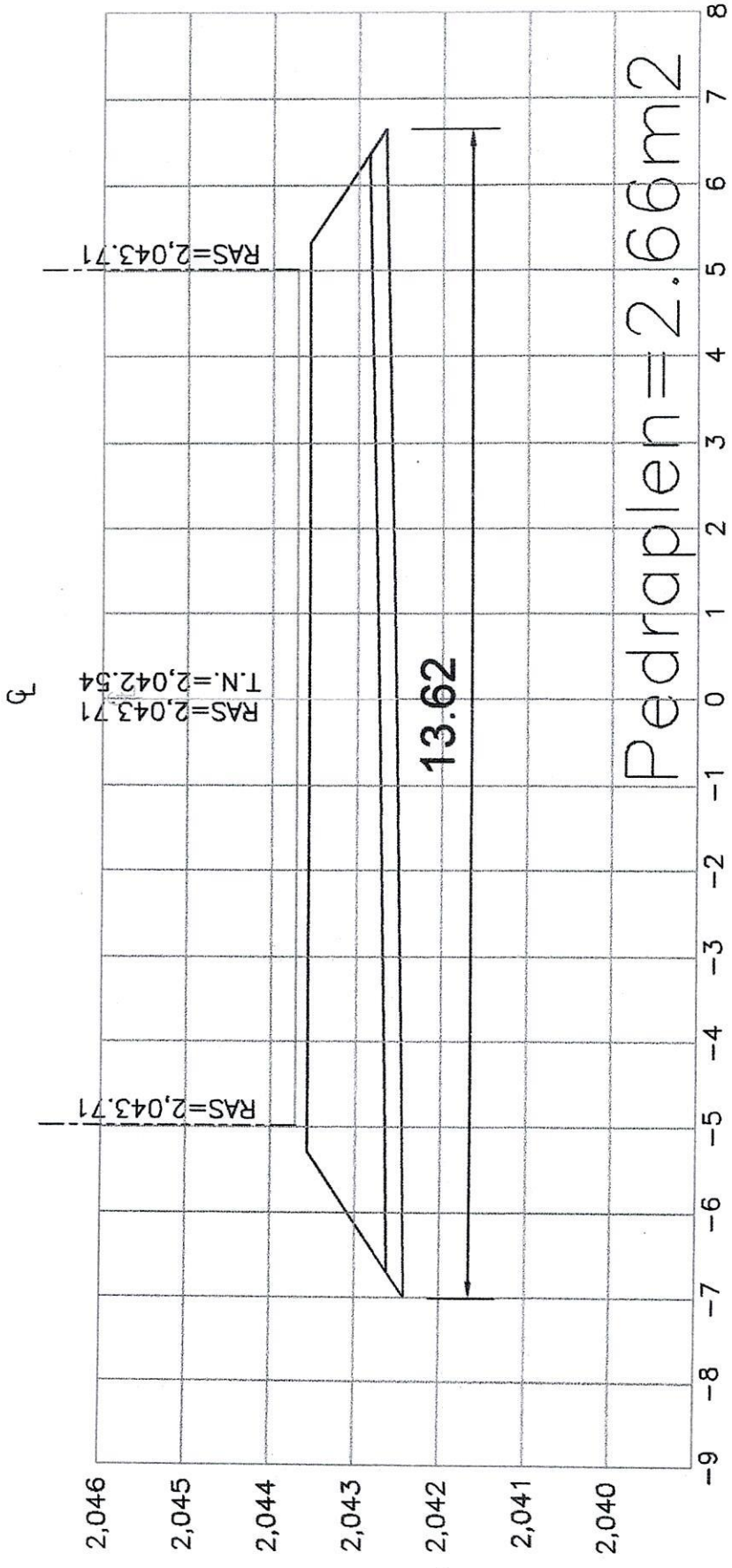

ESTACION 0+010.00
 ESCALA HORIZONTAL 1 : 100
 ESCALA VERTICAL 1 : 100

Handwritten signature

Handwritten signature

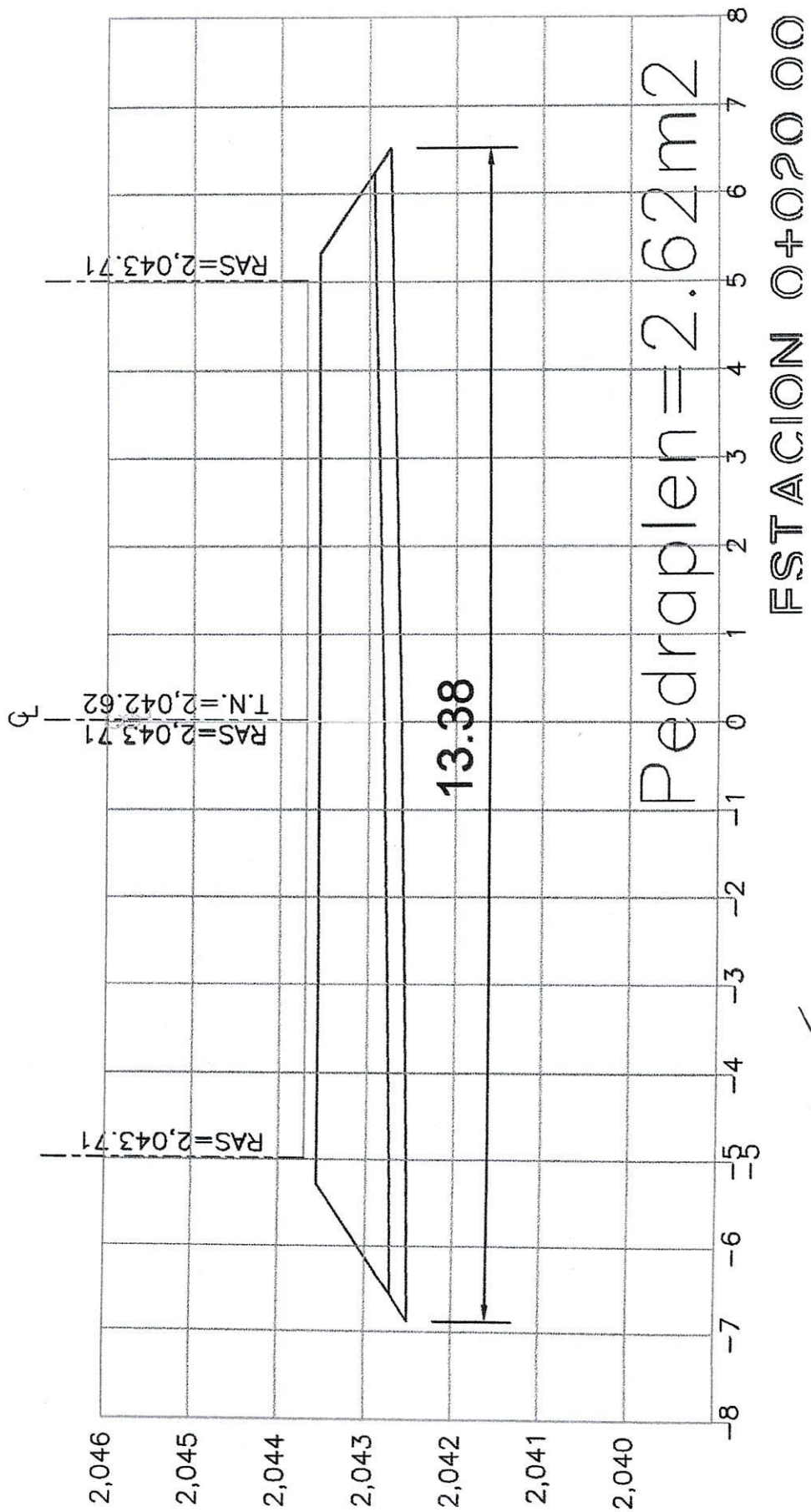

[Handwritten signature]
[Handwritten mark]

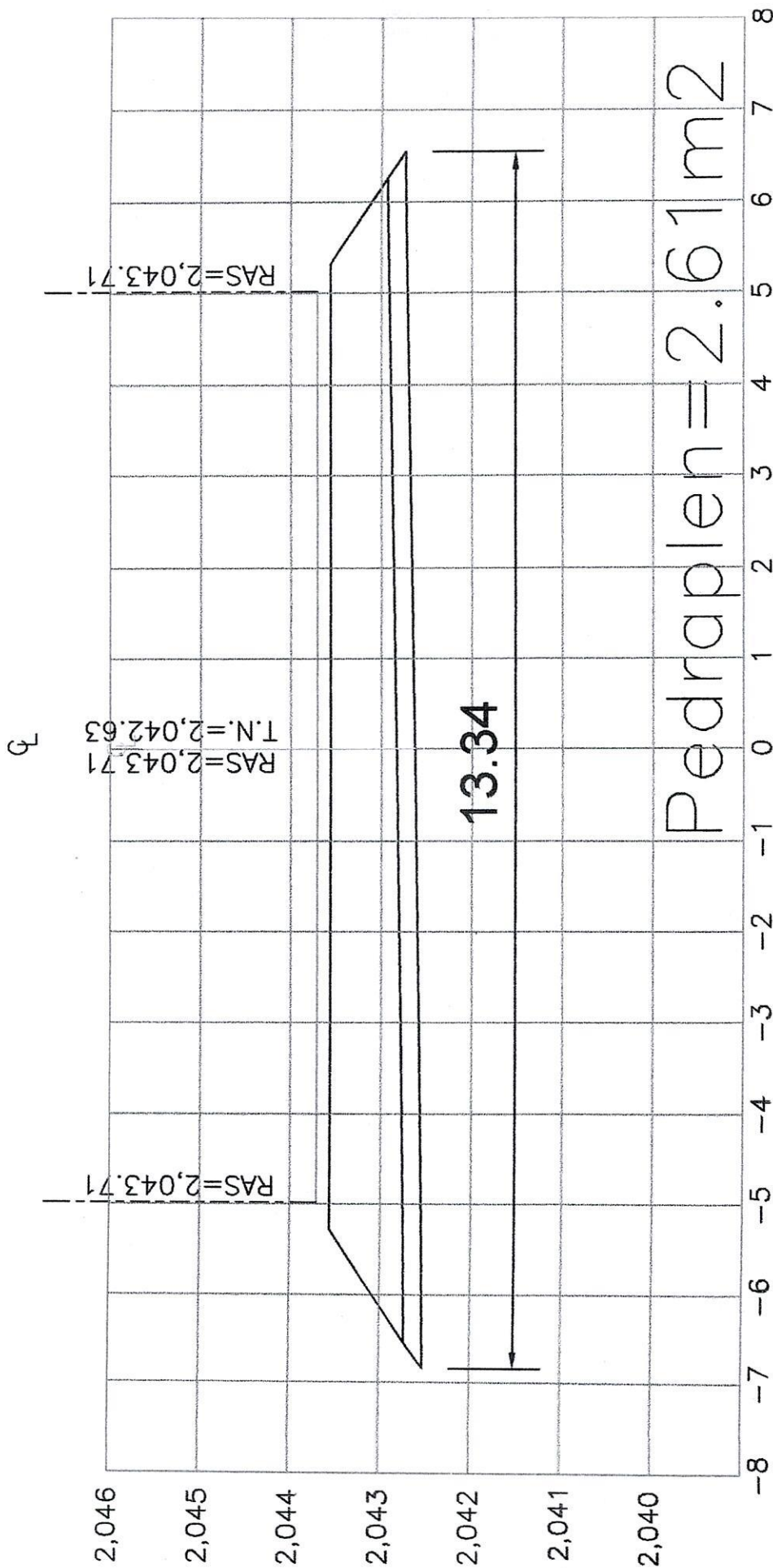

ESTACION 0+030.00
 ESCALA HORIZONTAL 1 : 100
 ESCALA VERTICAL 1 : 100

[Handwritten signature]
[Handwritten mark]

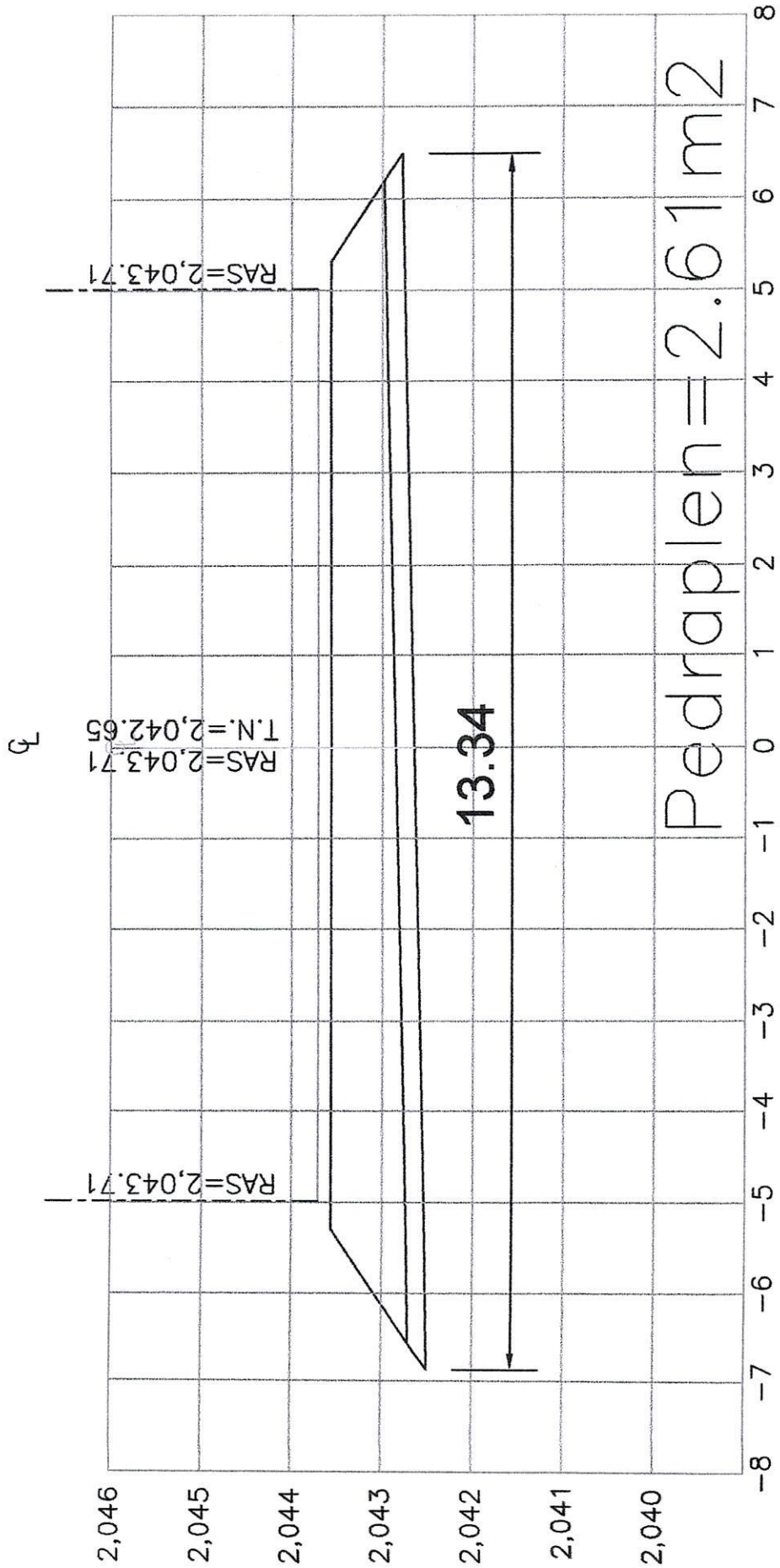

ESTACION 0+040.00
 ESCALA HORIZONTAL 1 : 100
 ESCALA VERTICAL 1 : 100

[Handwritten signature]

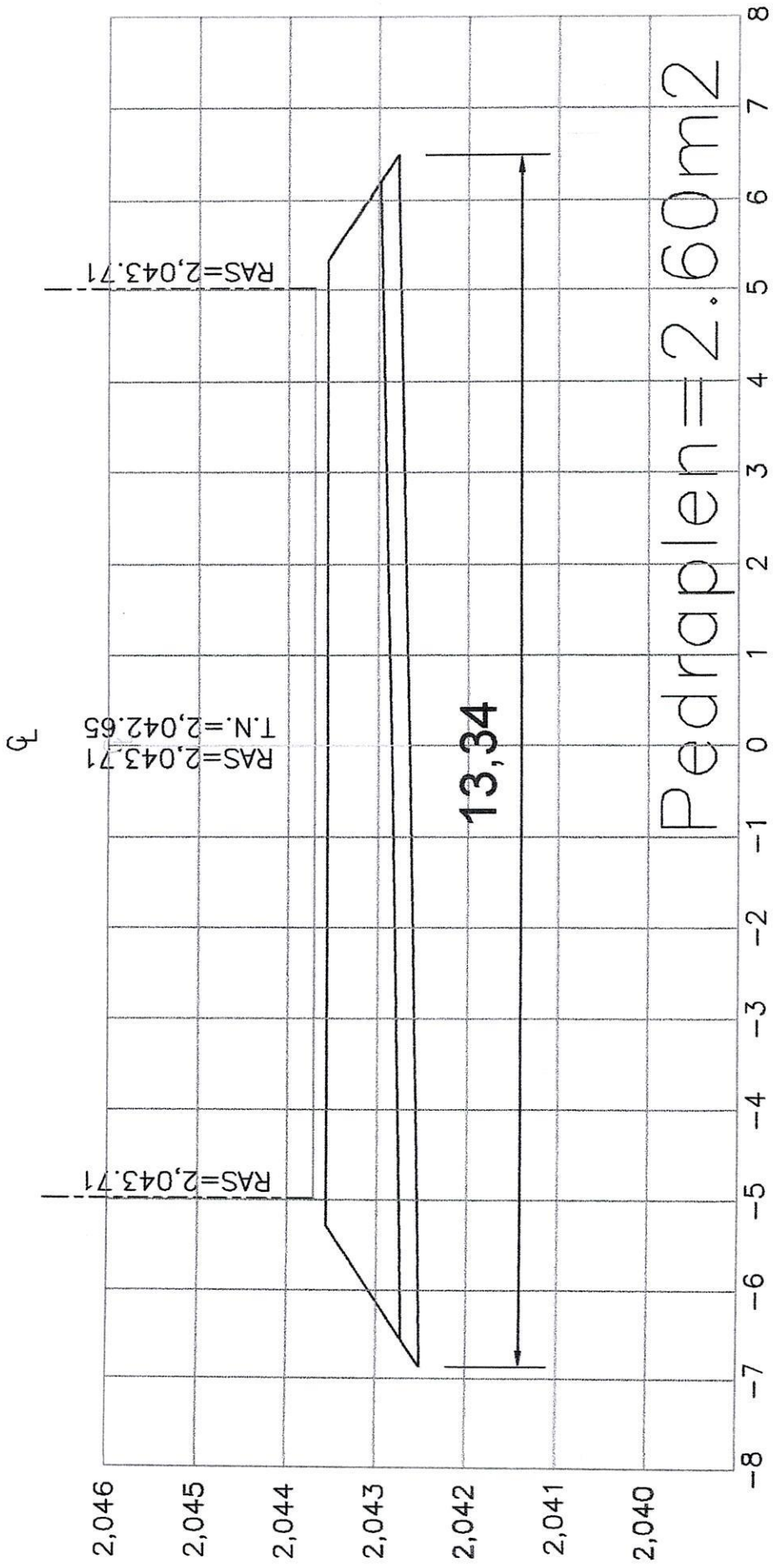

ESTACION 0+050.00
 ESCALA HORIZONTAL 1 : 100
 ESCALA VERTICAL 1 : 100

[Handwritten signature]
[Handwritten mark]

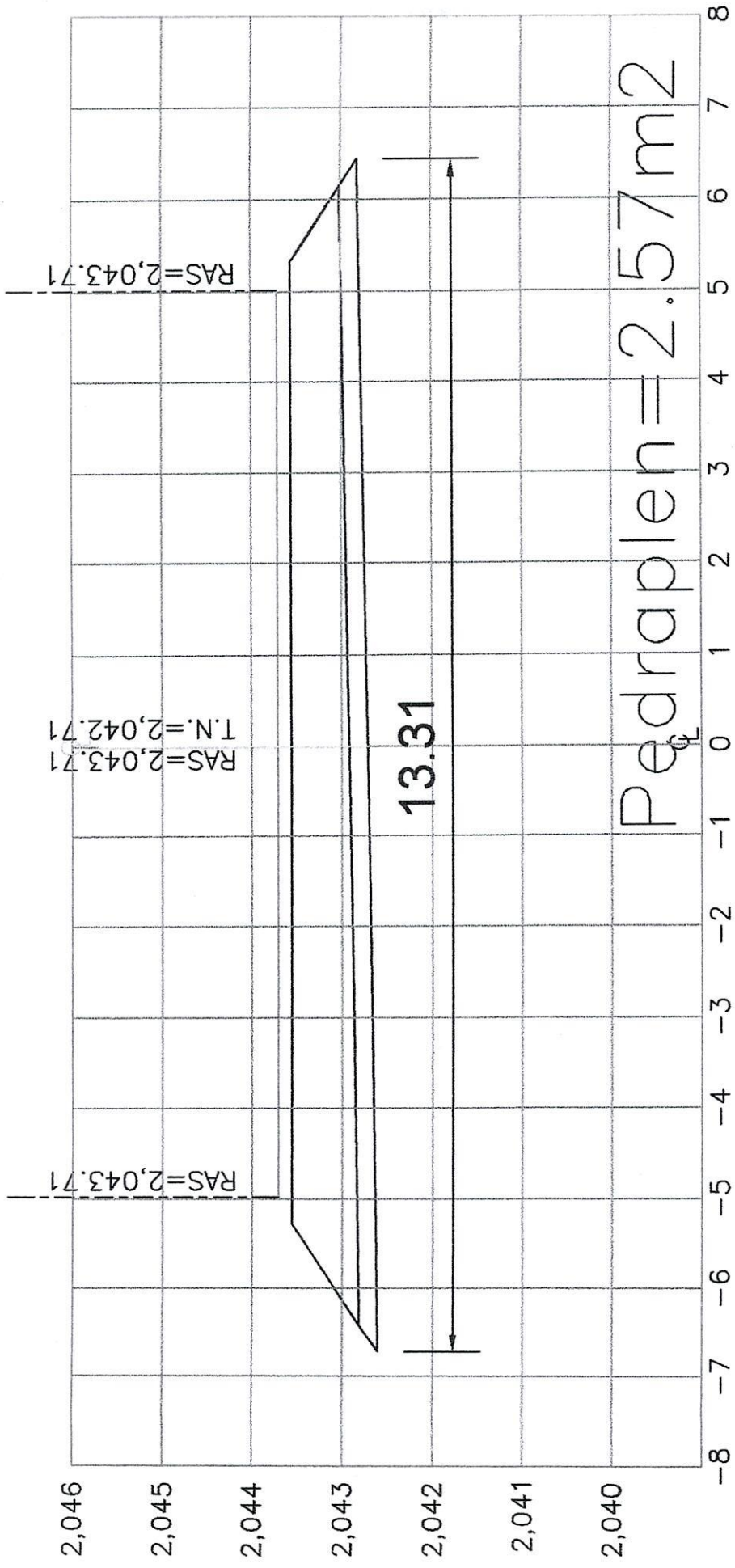

ESTACION 0+056.00
 ESCALA HORIZONTAL 1 : 100
 ESCALA VERTICAL 1 : 100

[Handwritten signature]

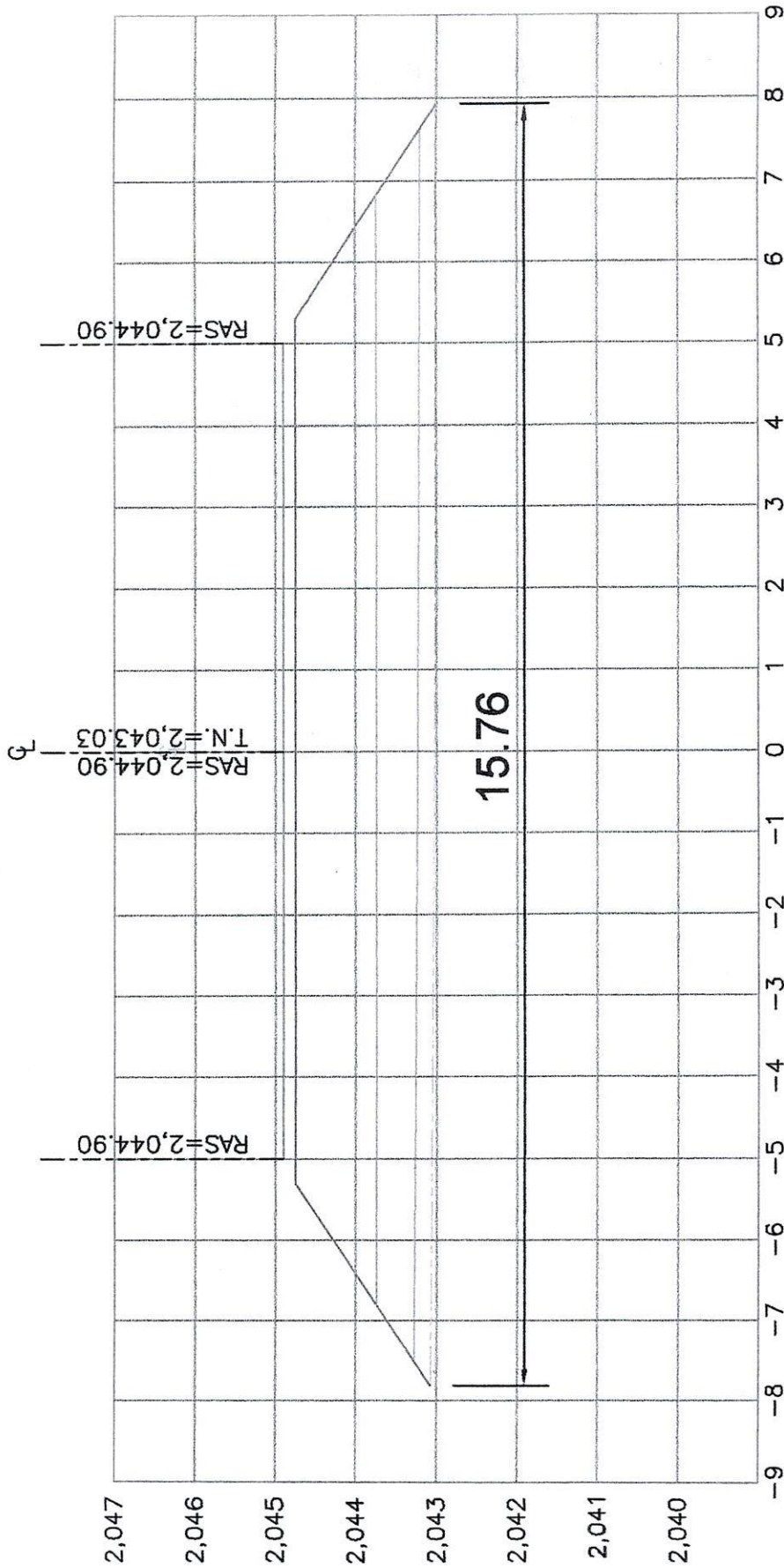

ESTACION 0+000.00
 ESCALA HORIZONTAL 1 : 100
 ESCALA VERTICAL 1 : 100

[Handwritten signature]
[Handwritten signature]

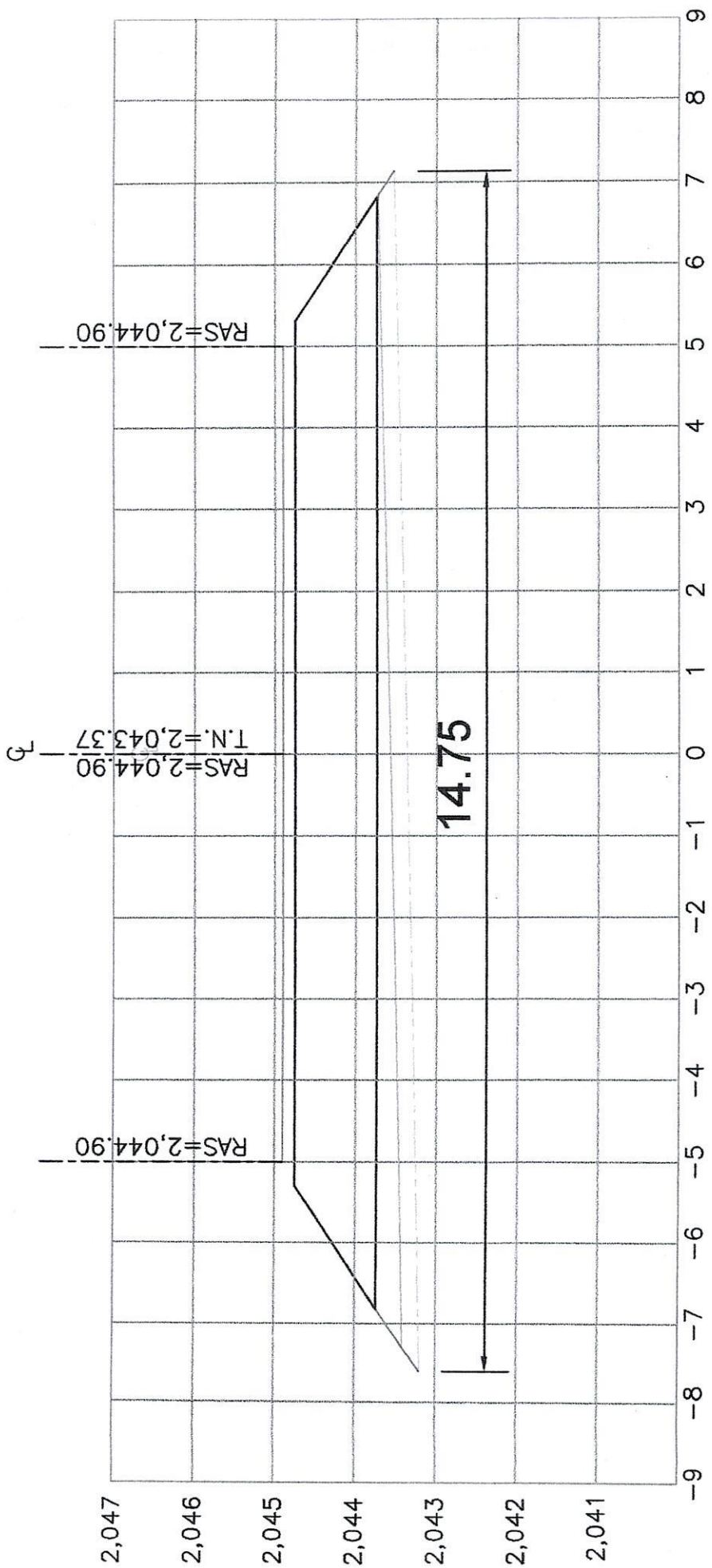

ESTACION 0+023.00
 ESCALA HORIZONTAL 1 : 100
 ESCALA VERTICAL 1 : 100

Handwritten signature

Handwritten signature

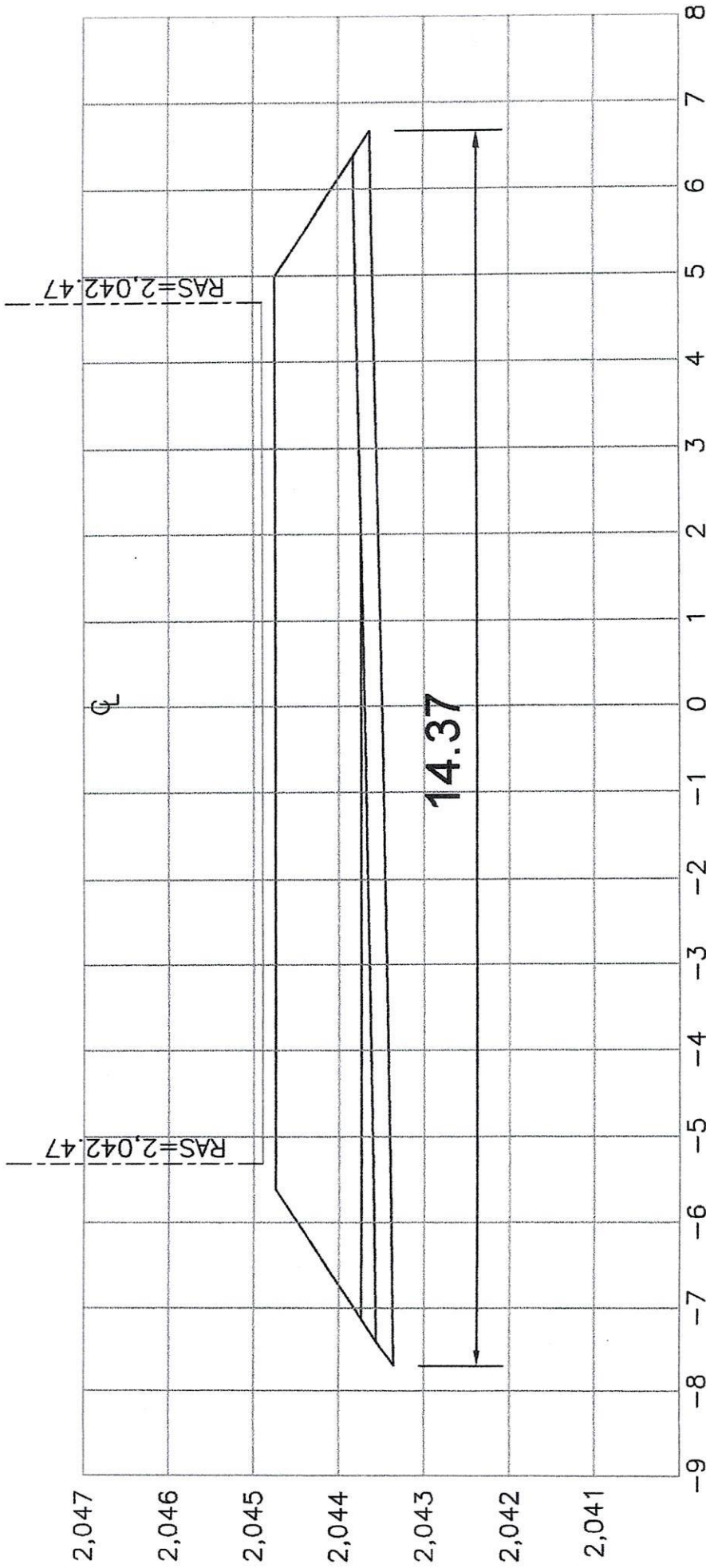

ESTACION 0+043.00

ESCALA HORIZONTAL 1 : 100

ESCALA VERTICAL 1 : 100

Handwritten signature

Handwritten signature

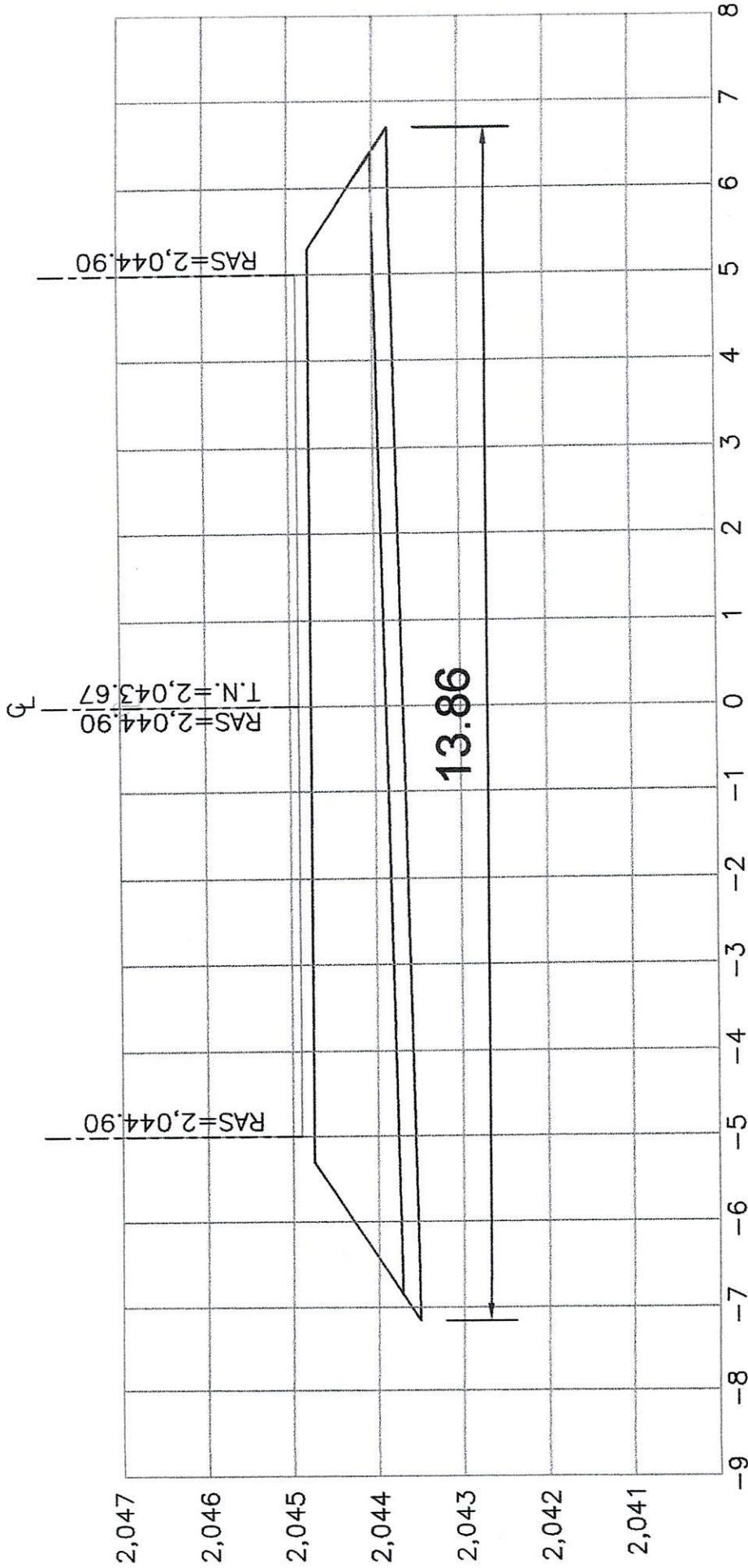

ESTACION 0+063.00

ESCALA HORIZONTAL 1 : 100
 ESCALA VERTICAL 1 : 100

Handwritten signature

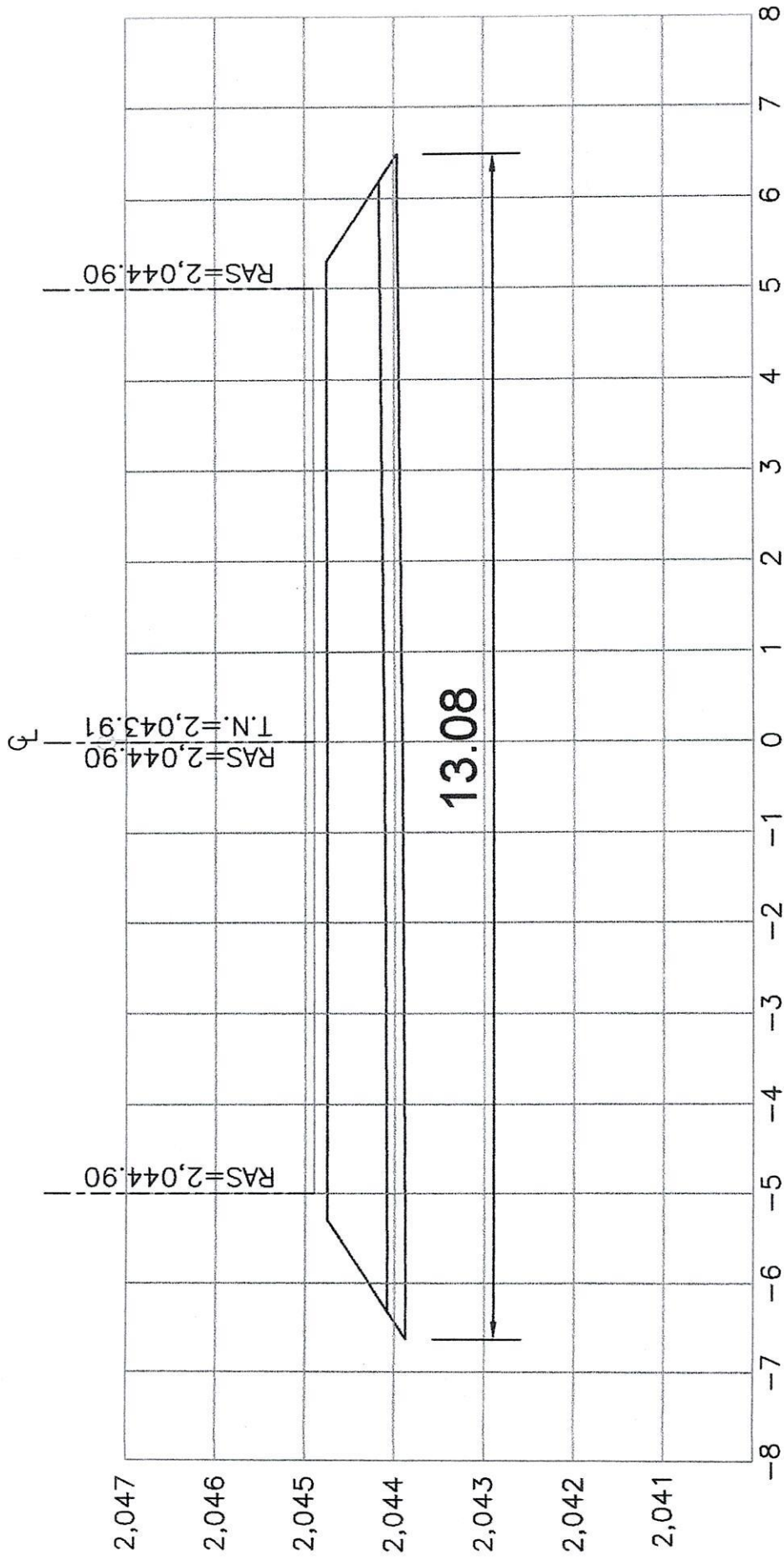

ESTACION 0+083.00
 ESCALA HORIZONTAL 1 : 100
 ESCALA VERTICAL 1 : 100

Handwritten signature

Handwritten signature

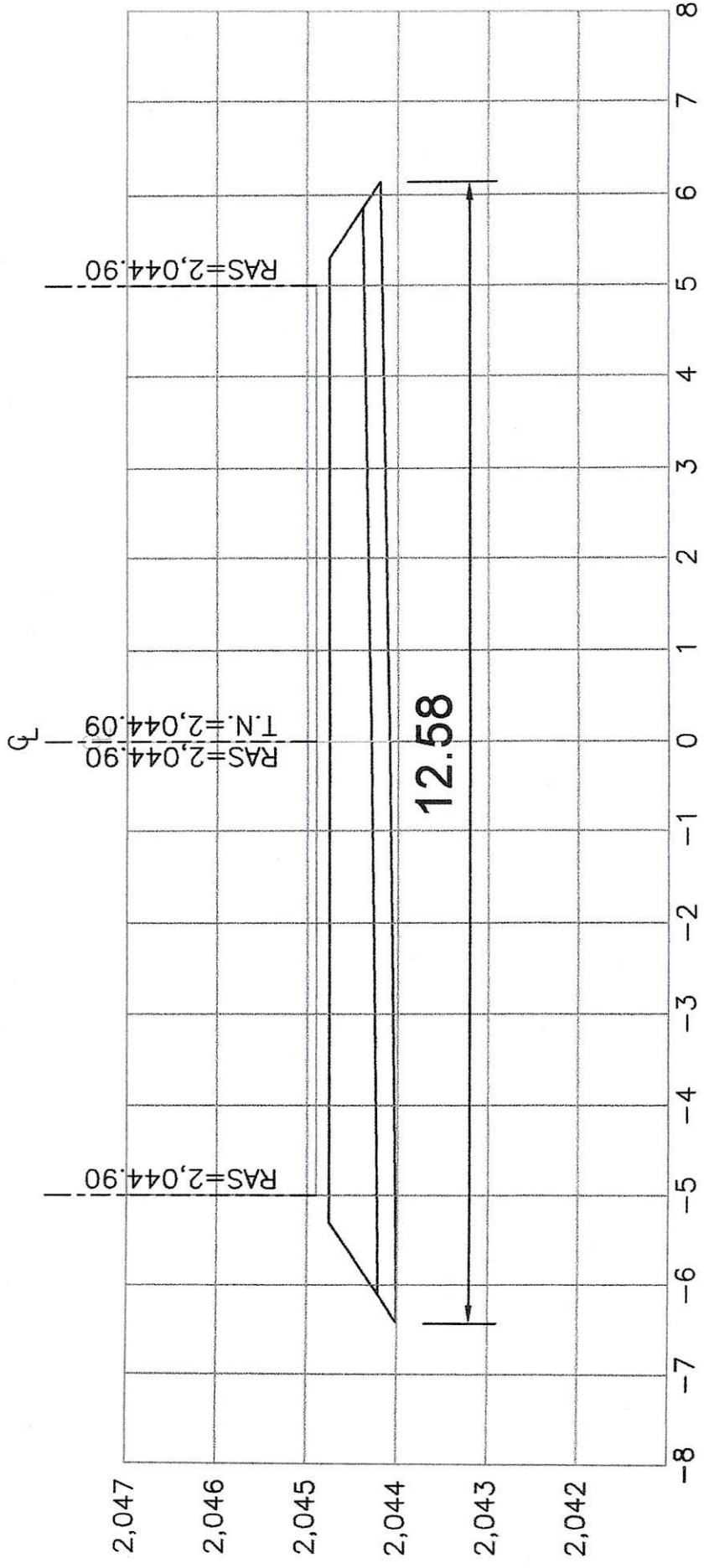

ESTACION 0+108.00
 ESCALA HORIZONTAL 1 : 100
 ESCALA VERTICAL 1 : 100

Handwritten signature
Handwritten mark