

Orden vigente hasta el 30/06/2024 para presentar con su firma en Oficialia Mayor.

2604 Comprometido FODESEM 2023

OK



SAACGNet

**Sírvase surtir lo siguiente para:
3073 FODESEM**

30732317039250101 ESTIMACIÓN 2317039 1A. ETAPA PISTA ARRANCONES
COMPL. GÓMEZ MORÍN

511 PAVIMENTOS DE LA LAGUNA S.A. DE C.V.

Orden de Compra
Folio: 001581
Captura 21/03/2024 16:30:41
COPIA
11597

Ing. Oscar Daniel Cota Kelly

Cantidad	Unidad	Artículo	P. Unitario	Total
1.00	Pieza	Estimación No. 13 Tipo "B"	\$99,990.72	\$99,990.72

Estimación No. 13 Tipo "B" Contrato MC-2317039-LP-2023

TOTAL:

\$99,990.72

30731581

Oscar Cota Kelly
AUTORIZADO
 21/03/2024 ??:??
 Ing. Oscar Daniel Cota Kelly
 PRESIDENCIA MUNICIPAL
 CUAUHTÉMOC
 RECURSOS MATERIALES

[Signature]
 Por el departamento de Recursos Materiales
 LIC. HEIDI PRISCILA ORTIZ URIBE

RECIBIDO
[Signature] 25 MAR 2024
 09:00
 RECURSOS MATERIALES
 MUNICIPIO DE CUAUHTÉMOC

Orden vigente hasta el 30/06/2024 para presentar con su firma en Oficialia Mayor.



SAACGNet

Sírvase surtir lo siguiente para:

3073 FODESEM

307323170390028 RETENCIONES CICAC 1% 2317039 1A. ETAPA PISTA
ARRANCONES COMPL. GÓMEZ MORÍN

391 COLEGIO DE INGENIEROS CIVILES Y ARQUITECTOS D

2604	Comprometido FODESEM 2023
Orden de Compra	
Folio: 001582	
Captura	
21/03/2024 16:30:41	
COPIA	

Ing. Oscar Daniel Cota Kelly

Cantidad	Unidad	Articulo	P. Unitario	Total
1.00	Pieza	Retención CICAC 0.1%	\$123.59	\$123.59

Retención CICAC 0.1% Estimación No. 13 Tipo "B" Contrato MC-2317039-LP-2023

TOTAL:

\$123.59

Oscar Cota Kelly
AUTORIZADO

Ing. Oscar Daniel Cota Kelly

21/03/2024 ??:??
PRESIDENCIA MUNICIPAL
CUAUHTÉMOC
RECURSOS MATERIALES

[Signature]
Por el departamento de Recursos Materiales
LIC. HEIDI PRISCILA ORTIZ URIBE

30731582

RECIBIDO

[Signature] 25 MAR 2024
09:00
RECURSOS MATERIALES
MUNICIPIO DE CUAUHTÉMOC

Orden vigente hasta el 30/06/2024 para presentar con su firma en Oficialía Mayor.

2604 Comprometido FODESEM 2023



SAACGNet

**Sírvase surtir lo siguiente para:
3073 FODESEM**

307323170390029 RETENCIONES DIF 2% 2317039 1A. ETAPA PISTA
ARRANCONES COMPL. GÓMEZ MORÍN

390 SISTEMA PARA EL DESARROLLO INTEGRAL DE LA FA

Orden de Compra	
Folio: 001583	
Captura	
21/03/2024 16:30:41	
COPIA	

Ing. Oscar Daniel Cota Kelly

0

Cantidad	Unidad	Artículo	P. Unitario	Total
1.00	Pieza	Retención DIF 0.2%	\$247.19	\$247.19

Retención DIF 0.2% Estimación No. 13 Tipo "B" Contrato MC-2317039-LP-2023

TOTAL:

\$247.19

30731583

Oscar Cota Kelly
AUTORIZADO

Ing. Oscar Daniel Cota Kelly

21/03/2024 ??:??
PRESIDENCIA MUNICIPAL
CUAUHTÉMOC
RECURSOS MATERIALES

Heidi Priscila Ortiz Uribe
Por el departamento de Recursos Materiales
LIC. HEIDI PRISCILA ORTIZ-URIBE

RECIBIDO

Heidi Priscila Ortiz Uribe
25 MAR 2024
09:00

RECURSOS MATERIALES
MUNICIPIO DE CUAUHTÉMOC



Usr: GUBERBRAS1
Rep: rptPoliza

MUNICIPIO DE CUAUHTEMOC

ESTADO DE CHIHUAHUA

Póliza: P09250 Del 20/03/2024

Fecha y hora de Impresión | 22/mar/2024 11:36 a.m.
Página | 1

Concepto: 8913 - Obra Pública : 2317039 - Primera etapa de la pista de arrancones en complejo Gomez Morin en c. GD Folio: 1804

No	Cuenta	Descripción de la cuenta	Cargo	Abono	Concepto del movimiento
0001	8250-2604-2K0106-3071-6121-2	Edificación no habitacional G. Capital	\$143,373.57		FF:2604, GD Folio: 1804
0002	8240-2604-2K0106-3071-6121-2	Edificación no habitacional G. Capital		\$143,373.57	FF:2604, GD Folio: 1804
0003	1235-2-6121	Edificación no habitacional	\$143,373.57		FF:2604, GD Folio: 1804
0004	2113-001879	PAVIMENTOS DE LA LAGUNA, SA		\$143,373.57	FF:2604, GD Folio: 1804
Sumas iguales =>			<u>286,747.14</u>	<u>286,747.14</u>	

RECIBIDO

25 MAR 2024

RECURSOS MATERIALES
MUNICIPIO DE CUAUHTEMOC

Folio: 346

Factura / Referencia: 8913 Status: Activo Fecha: 20/03/2024

Obra Publica: 2317039 - Primera etapa de la pista de arrancones en complejo Gomez Morin en cd. Cuauhtémoc, Chihuahua

Comentarios: 2317039 Estimación No. 13 Tipo "B" Contrato MC-2317039-LP-2023

Orden	Concepto Id	Concepto	Importe Contratado	Avance Acumulado	% Acumulado	Importe Avance	% Avance	Comentarios
1	25	PISTA DE ARRANCONES	12.201.298.53	2.856.246.01	23.416	143.373.57	1.17	2317039 Est. 13-B

Importe total del Avance: 143.373.57

Porcentaje Avance: 1.18 %

Oscar Gonzalez

Emisor	
PAVIMENTOS DE LA LAGUNA	
PLA520109Q36	
Régimen: 601(General de Ley Personas Morales)	

Receptor	
MUNICIPIO DE CUAUHEMOC	
MCU270101TK7	C.P.:31500
Uso CFDI: I01(Construcciones)	
Régimen: 601(General de Ley Personas Morales)	

Folio Fiscal (UUID)	
709CB2EB-6F8F-3246-877B-E40146750194	
Método de Pago	FACTURA
PPD (Pago en parcialidades o diferido)	- 8913
Condiciones de Pago	Lugar de Expedición
	31136
Forma de Pago	Fecha
99(Por definir)	2024-03-20T11:54:02
Confirmación	Tipo de Relación
Exportación	Tipo de Comprobante
01(No aplica)	I(Ingreso)

CLAVE P/S	No. De Identificación	Cve. Unidad	Obj. Impuesto	Unidad	Cantidad	P.Unitario	Descuento	Importe
72141000	CUAUHEMOC	ACT	02	ACTIVIDAD	1.00	\$ 86,518.54		\$ 86,518.54
PRIMERA ETAPA DE PISTA DE ARRANCONES EN COMPLEJO GOMEZ MORIN EN CD. CUAUHEMOC CHIHUAHUA								
ESTIMACION NUMERO 13B								
SEGÚN CONTRATO NUM. MC-2317039-LP-2023								
ALCANCE DE LA ESTIMACION:		\$ 123,597.91						
AMORTIZACION DEL ANTICIPO:		\$ 37,079.37						
RETENCIONES PACTADAS EN CONTRATO								
D.I.F. DEL 0.2%				\$ 247.19				
C.I.C.A.C. DEL 0.1%		\$ 123.59						
DER. INSP. Y VIGILANCIA DEL 0.5%		\$ -						
SUMA:				\$ 370.78				
NETO A RECIBIR:				\$ 99,990.72				

	Total con Letra: CIEN MIL TRESCIENTOS SESENTA Y UNO PESOS 51/100.-MXN Tipo de Cambio: 1	SubTotal \$ 86,518.54 IVA 0.16% \$ 13,842.97
		Total \$ 100,361.51

Sello digital del Emisor:

JE1gv4CaYZ8yxpVoiMhhHsdAXILVWY902DXTOumeVxSySUsU9tF1C036H9i1y3r31KroAj+sMJXbY20UAX/FjBxlqpw/4n5MAAdAHDJ7zsc/vBe2o1X1/SXljq3wMas0BmRqEvrka3iE
 tbbbn5oOCqH/Fj6enEYZFC4yAqwMFkCOfUtG+41dA6jTqq2dGr1ReMfaA+hUPXkYeleDsriplYaGnHO4qQwxas5d5vJckP1GrAzmaM0G0+TXh2TO8+dujiqsgtKYcV4MxtbGch3A
 AsQto02T/PGQzNQueZnaE+PuHdPwybs+Bj38pRT4gvEiDpEo/gypwN9uXlMdG==

Sello digital del SAT:

Mrp6q8+ZUyccKfk/o2Urit56JSOQ445SQlpgksKz3Y5FAh0v7gKkJrB/xgnnAQbBDRFLL1kyfk4FMBarySjU7fo9gA5EtamkngKz3RXWzomlHdTxYBN4e+KFeEw8RqSXcybjgWfduw1T
 OrCrY1wIPWkKW3NNowFz3Of3FvDjo27nKhR3oEgfYUXw8QPnDLx6XtrMXo8IbjKJeeBA/d9+ZUHgdwGiVl+zzsFOmDpTcHmtM9XQBtWggDMIDvemehs+P2/WxVHoFPuHPw1mr
 Dv5dkl+26sLMVfXJG2L7pCySRm2rNkXwRSsqnTv/wwDg6+uAMIZ6UcNlOnkSvH9q0Jw==

Cadena Original del Complemento de Certificación del SAT:

||1.1|709CB2EB-6F8F-3246-877B-E40146750194|2024-03-20T12:55:11|SCD110105654|JE1gv4CaYZ8yxpVoiMhhHsdAXILVWY902DXTOumeVxSySUsU9tF1C036H9i1y3r31KroAj+sMJXbY20UAX/FjBxlqpw/4n5MAAdAHDJ7zsc/vBe2o1X1/SXljq3wMas0BmRqEvrka3iE
 tbbbn5oOCqH/Fj6enEYZFC4yAqwMFkCOfUtG+41dA6jTqq2dGr1ReMfaA+hUPXkYeleDsriplYaGnHO4qQwxas5d5vJckP1GrAzmaM0G0+TXh2TO8+dujiqsgtKYcV4MxtbGch3AAsQto02T/PGQzNQueZnaE+PuHdPwybs+Bj38pRT4gvEiDpEo/gypwN9uXlMdG=|00001000000702501858|

Certificado del Emisor: 00001000000505425365

Fecha y Hora de Certificación: 2024-03-20T12:55:11

Certificado SAT: 00001000000702501858

Proveedor de Certificación: SCD110105654

Oscar Gutierrez

Verificación de comprobantes fiscales digitales por internet

RFC del emisor	Nombre o razón social del emisor	RFC del receptor	Nombre o razón social del receptor
PLA520109Q36	PAVIMENTOS DE LA LAGUNA	MCU270101TK7	MUNICIPIO DE CUAUHTEMOC
Folio fiscal	Fecha de expedición	Fecha certificación SAT	PAC que certificó
709CB2EB-6F8F-3246-877B-E40146750194	2024-03-20T11:54:02	2024-03-20T12:55:11	SCD110105654
Total del CFDI	Efecto del comprobante	Estado CFDI	Estatus de cancelación
\$100,361.51	Ingreso	Vigente	Cancelable sin aceptación

Imprimir

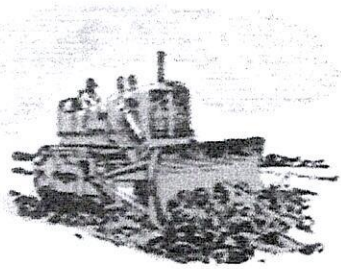

PAVIMENTOS DE LA LAGUNA, S.A. DE C.V. L

CHIHUAHUA, CHIH. 31 DE ENERO 2024

CONTROL PRESUPUESTAL

ANEXO ESTIMACION No. **13B** CON FACTURA CORRESPONDIENTE A LA OBRA DENOMINADA :
PRIMERA ETAPA DE PISTA DE ARRANCONES EN COMPLEJO GOMEZ MORIN EN CD. CUAUTEMOC CHIHUAHUA

DE LOS TRABAJOS EJECUTADOS DURANTE EL PERÍODO DE 30 DICIEMBRE 2023 AL 30 DE
POR UN SALDO NETO FACTURADO L \$100,361.50 CON IVA INCLUIDO

ACOMPAÑADA DE LOS NÚMEROS GENERADORES, FOTOGRAFÍAS Y CROQUIS ASÍ COMO LA
DOCUMENTACIÓN QUE ACREDITA LA PROCEDENCIA DE SU PAGO; PARA SU REVISIÓN Y
AUTORIZACIÓN

ATENTAMENTE

3

PAVIMENTOS DE LA LAGUNA, S.A. DE C.V.

RECIBE

CONTROL PRESUPUESTAL

RESUMEN DE ESTIMACION





PROGRAMA: 0	CONTRATO No. MC-2317039-LP-2023	CONTRATADOS INCLUYE CONVENIO
OBRA: PRIMERA ETAPA DE PISTA DE ARRANCONES EN COMPLEJO GOMEZ MORIN EN CD. CUAUHEMOC CHIHUAHUA	ESTIMACIÓN No. 13B	\$ 15,793,187.18 CON IVA
	PERÍODO EJEC. 30 DICIEMBRE 2023 AL 30 DE ENERO 2024	
LOCALIDAD CD. CUAUHEMOC, CHIHUAHUA.	IMPORTE ESTIMADO (CON IVA)	\$ 143,373.57 CON IVA
CONTRATISTA: PAVIMENTOS DE LA LAGUNA, S.A. DE C.V.	ACUMULADO ANTERIOR (CON IVA)	\$ 9,933,140.03 CON IVA
RFC PLA-520109-Q36	IMPORTE ACUMULADO (CON IVA)	\$ 10,076,513.60 CON IVA

TIPO DE OBRA	IMPORTE	OBSERVACIONES
<u>ADICIONALES</u>	\$ 123,597.91	
IMPORTE TOTAL ESTIMACION (SIN IVA)		
	\$ 123,597.91	

--	--	--

DESCUENTOS		
0.2% DIF	\$	247.19
0.1% C.I.C.A.C.	\$	123.59
0.5% DER INSP Y VIG.	\$	0.00
SUMA DESCUENTOS	\$	370.78
RESUMEN		
SUMA ESTA ESTIMACION	\$	123,597.91
AMORT ANTICIPO	\$	37,079.37
SUB-TOTAL	\$	86,518.54
I.V.A.	\$	13,842.96
TOTAL	\$	100,361.50
(CON LETRA)		
(CIEN MIL TRESCIENTOS SESENTA Y UN PESOS 50/100 M.N.)		
DESCUENTOS	\$	370.78
SALDO NETO A RECIBIR	\$	99,990.72

 AUTORIZÓ ING. CLAUDIA ISABEL DE LA VEGA MARQUEZ RESIDENTE D.O.P.	 ELABORÓ PAVIMENTOS DE LA LAGUNA, S.A. DE C.V. CONTRATISTA
Vo. Bo.  ING. OSCAR DANIEL COTA KELLY DIRECTOR DE OBRAS PUBLICAS MUNICIPALES	

CHIHUAHUA, CHIH.,

31 DE ENERO 2024

RECIBIMOS DEL MUNICIPIO DE CUAUHTÉMOC, LA CANTIDAD DE: \$ 99,990.72
 (NOVENTA Y NUEVE MIL NOVECIENTOS NOVENTA PESOS 72/100 M.N.) COMO PAGO A LA
 ESTIMACIÓN NUM. 13B CONTRATO No. MC-2317 POR LA CANTIDAD DE : \$ 15,793,187.18 INCLUYE CONVENIO
 0.00 POR TRABAJOS EN LA OBRA:

PRIMERA ETAPA DE PISTA DE ARRANCONES EN COMPLEJO GOMEZ MORIN EN CD. CUAUTEMOC CHIHUAHUA

ALCANCE DE LA ESTIMACION \$ 123,597.91
 AMORTIZACION DEL ANTICIPO \$ 37,079.37

RETENCIONES PACTADA EN CONTRATO		SUBTOTAL	\$ 86,518.54
D.I.F. DEL 0.2%	247.19	IVA	\$ 13,842.96
C.I.C.A.C. DEL 0.1%	123.59	TOTAL	\$ 100,361.50
DER. INSP. Y VIGILANCIA DEL 0.5%	0.00		
SUMA	370.78		

RESUMEN FINANCIERO DE LA OBRA

1.- CONTRATO (MONTOS CON IVA)

	CONTRATO
IMPORTE CONTRATADO	\$ 12,308,181.76
CONVENIO MODIFICATORIO	\$ 3,485,005.42
ESTIMACION ACUMULADA ANTERIOR	\$ 9,933,140.03
ESTA ESTIMACION	\$ 143,373.57
ACUMULADO HASTA ESTA ESTIMACION	\$ 10,076,513.60
POR EJERCER	<u>\$ 5,716,673.58</u>

2.- AMORTIZACION DEL ANTICIPO (MONTOS CON IVA)

	CONTRATO
IMPORTE DE ANTICIPO	\$ 3,692,454.53
ACUMULADO ANTERIOR	\$ 2,979,941.88
ESTA ESTIMACION	\$ 43,012.06
ACUMULADO ACTUAL	\$ 3,022,953.94
POR AMORTIZAR	<u>\$ 669,500.59</u>

3.- RETENCIONES PACTADAS EN CONTRATO

	0.2% DIF	0.1% C.I.C.A.C.	0.5% DER INSP Y VIG.
ACUMULADO ANTERIOR	\$ 17,126.05	\$ 8,562.99	\$ -
ESTA ESTIMACION	\$ 247.19	\$ 123.59	\$ -
ACUMULADO ACTUAL	\$ 17,373.24	\$ 8,686.58	\$ -

R E C I B I M O S

PAVIMENTOS DE LA LAGUNA, S.A. DE C.V.
 PLA-520109-Q36



MUNICIPIO DE CUAUHTÉMOC
DIRECCIÓN DE OBRAS PÚBLICAS



OBRA: PRIMERA ETAPA DE PISTA DE ARRANCONES EN COMPLEJO GOMEZ MORIN EN CD. CUAUHTEMOC, CHIHUAHUA.

LOCALIDAD: CUAUHTEMOC, CHIHUAHUA. No. CONTRATO: MC-2317039-LP-2023

CONTRATISTA: PAVIMENTOS DE LA LAGUNA, S.A. DE C.V.

PERÍODO: 30 DICIEMBRE 2023 AL 30 DE ENERO 2024

RESUMEN DE LA ESTIMACIÓN POR PARTIDAS		IMPORTE
No.	DESCRIPCIÓN DE LAS PARTIDAS	

ADICIONALES

- 1 ÁREA DE PISTA
- 2 CARRIL DE RETORNO
- 3 GRADAS

123,597.91
\$62,461.42
\$1,232.91
\$59,903.58

SUBTOTAL	123,597.91
I.V.A.	19,775.66
TOTAL	143,373.57

EL CONTRATISTA:
 ALONDRA BUSTAMANTE RODRIGUEZ

SUPERVISIÓN D.O.P.
 ING. CLAUDIA ISABEL DE LA VEGA MARQUEZ

MUNICIPIO DE CUAUHTÉMOC
DIRECCIÓN DE OBRAS PÚBLICAS

PRIMERA ETAPA DE PISTA DE ARRANCONES EN COMPLEJO GOMEZ MORIN EN CD. CUAUTEMOC CHIHUAHUA

CONTRATISTA:

PAVIMENTOS DE LA LAGUNA, S.A. DE C.V.

ESTIMACIÓN No. 13B

PERIODO: 30 DICIEMBRE 2023 AL 30 DE ENERO 2024

CD. CUAUTEMOC,
 CHIHUAHUA.

CONTRATO: MC-2317039-

No.	CONCEPTOS DESCRIPCIÓN	PROYECTO		VOLUMENES		PRECIO UNITARIO	IMPORTE
		VOLUMEN	ACUM. TOTAL	ACUM. ANTERIOR	VOL. ESTIMADO		

OBRA NORMAL

							\$123,597.91
--	--	--	--	--	--	--	---------------------

							\$62,461.42
--	--	--	--	--	--	--	--------------------

1.2 TERRACERIAS

							\$45,547.00	
1.2.2	Suministro de matacan de 2" - 8", espesor de 0.30 m, libre de partículas finas incluye; suministro, acarreo dentro de la obra necesarios para su correcta ejecución. (incluye: especificación particular y general).	m3	2922.68	3106.57	3070.57	36.00	\$220.78	7,948.08
1.2.3	Tratamiento de matacan de 2" - 8" para zona de corte, incluye: afine, escarificación, incorporación de humedad, bandedo hasta lograr su acomodo y compactado al 95% de su PVSM determinado mediante las pruebas PROCTOR o AASHTO según se requiera. Supervisión y laboratorio sólo checarán y recibirán tramos completos. (incluye: especificación particular y general).	m3	2922.68	3106.57	3070.57	36.00	\$36.62	1,318.32
1.2.4	Suministro de sub-base hidráulica, espesor de 0.15 m, incluye: solo suministro puesto en obra medido suelto, de acuerdo a las normas vigentes S.C.T., A.S.T.M., Y NMX. (incluye: especificación particular y general).	m3	1682.33	2425.31	2417.51	7.80	\$157.46	1,228.18
1.2.5	Tratamiento de sub-base hidráulica, incluye: afine, escarificación, incorporación de humedad y compactado al 100 % de su PVSM determinado mediante las pruebas PROCTOR o AASHTO según se requiera. Supervisión y laboratorio sólo checarán y recibirán tramos completos. (incluye: especificación particular y general).	m3	1294.10	1440.12	1306.15	133.97	\$93.34	12,504.75

(Handwritten signature)

EL CONTRATISTA:
 ALONDRA BUSTAMANTE RODRIGUEZ

SUPERVISIÓN D.O.P.:
 ING. CLAUDIA ISABEL DE LA VEGA MARQUEZ

MUNICIPIO DE CUAUHTÉMOC
DIRECCIÓN DE OBRAS PÚBLICAS



CD. CUAUHTÉMOC,
CHIHHUAHUA.
CONTRATO: MC-2317039-14-2022

LOCALIDAD CUAUHTÉMOC, CHIHHUAHUA.

ESTIMACIÓN No. 13B
PERIODO: 30 DICIEMBRE 2023 AL 30 DE ENERO 2024

PAVIMENTOS DE LA LAGUNA, S.A. DE C.V.

CONTRATISTA:

No.	CONCEPTOS DESCRIPCIÓN	PROYECTO			VOLUMENES		PRECIO UNITARIO	IMPORTE
		UNIDAD	VOLUMEN	ACUM. TOTAL	CUM. ANTERIOR	VOL. ESTIMADO		
1.2.6	Suministro de base hidráulica triturada, espesor de 0.20 m, incluye: solo suministro puesto en obra medido suelto, de acuerdo a las normas vigentes S.C.T., A.S.T.M., Y NMX. (incluye: especificación particular y general).	m3	2532.98	2595.06	2531.88	63.18	\$356.88	22,547.67
1.3	CARPETA DE CONCRETO							\$8,386.20
1.3.1	Tendido de carpeta de concreto hidráulico MR= 42.5 de 0.2032 m de espesor (8") con un ancho de losa no mayor de 3.60 m, junta longitudinal con varilla corrugada de 1/2" de 45 cm @ 60 cm, junta transversal aserrada a 1/3 del espesor de la losa de profundidad y la separación entre juntas no mayor de 24 espesores. (concreto suministrado por municipio), (incluye: especificación suministrado por municipio), (incluye: especificación Suministro y habilitado de acero de refuerzo del #3 @ 0.40m en ambos sentidos, para retícula para losa de concreto, incluye: Material, mano de obra, herramienta, equipo, limpieza del lugar de trabajo, y todo lo necesario.	m2	1114.91	1131.17	1114.91	16.26	\$148.31	2,411.52
1.3.2	DUCTO PREPARACIÓN PASO ELÉCTRICO	kg	3119.74	3272.00	3119.74	152.26	\$39.24	5,974.68
1.6	DUCTO PREPARACIÓN PASO ELÉCTRICO							\$8,528.22
1.6.1	Tubo pad corrugado de 4" para paso de cableado eléctrico únicamente tubo dejando cubiertas la puntas para su posterior apertura, dejando las líneas instaladas antes de colocar carpeta de asfalto o concreto, encofrado	m	42.00	96.00	42.00	54.00	\$157.93	8,528.22

EL CONTRATISTA:
ALONDRA BUSTAMANTE RODRIGUEZ

SUPERVISIÓN D.O.P.:
ING. CLAUDIA ISABEL DE LA VEGA MARQUEZ

MUNICIPIO DE CUAUHTÉMOC
DIRECCIÓN DE OBRAS PÚBLICAS



CD. CUAUHTÉMOC,
 CHIQUAHUA.

LOCALIDAD CUAUHTÉMOC, CONTRATO: MC-2317039-LEB-2023

ESTIMACIÓN No. 13B

PERIODO: 30 DICIEMBRE 2023 AL 30 DE ENERO 2024

PAVIMENTOS DE LA LAGUNA, S.A. DE C.V.

CONTRATISTA:

No.	DESCRIPCIÓN	PROYECTO		VOLUMENES		PRECIO UNITARIO	IMPORTE	
		UNIDAD	VOLUMEN	ACUM. TOTAL	ACUM. ANTERIOR			VOL. ESTIMADO
3	CARRIL DE RETORNO						\$1,232.91	
3.2	TERRACERIAS Surministro de sub-base hidráulica, espesor de 0.15 m, incluye: solo suministro puesto en obra medido suelto, de acuerdo a las normas vigentes S.C.T., A.S.T.M., Y NMX. (incluye: especificación particular y general).	m3	523.78	697.93	690.10	\$ 157.46	1,232.91	
4	GRADAS						\$59,903.58	
4.1	PRELIMINARES Trazo y nivelación de área a intervenir; Incluye: material, mano de obra, herramienta, y todo lo necesario para su correcta ejecución. (incluye: especificación particular y general).	m2	1000.00	2254.00	1,000.00	\$ 5.11	6,407.94	
4.2	TERRACERIAS Tratamiento de terreno natural para formar un piso compacto en un espesor de 20 cm, incluye; afine, sin escarificar, incorporación de humedad, eliminando las partículas mayores a 3" y compactado al 95% de su PVSM determinado mediante las pruebas PROCTOR	m2	1000.00	2254.00	1,000.00	\$ 42.66	53,495.64	
4.2.1								
SUMA							\$ 123,597.91	
IVA							\$ 19,775.66	
TOTAL							\$ 143,373.57	

ING. CLAUDIA ISABEL DE LA VEGA MARQUEZ
 SUPERVISIÓN D.O.P.:

ALONDRA BUSTAMANTE RODRIGUEZ
 EL CONTRATISTA:

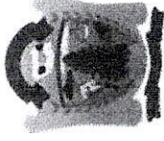

GENERADOR DE VOLUMEN DE OBRA PARA ESTIMACIÓN

OBRA: PRIMERA ETAPA DE PISTA DE ARRANCONES EN COMPLEJO GOMEZ MORIN EN CD. CUAUTEMOC CHIHUAHUA

NO. DE ESTIMACION 13B

PERIODO: 30 DICIEMBRE 2023 AL 30 DE ENERO 2024

LOCALIDAD: CD. CUAUHTEMOC, CHIHUAHUA.

FECHA: 31 DE ENERO 2024

CONTRATISTA: PAVIMENTOS DE LA LAGUNA, S.A. DE C.V.

PARTIDA:

CLAVE	CONCEPTO	UNIDAD	ÁREA DE PISTA			VOLUMEN				
			De km	A km	long		ancho	AREA	ESPOSOR	
1.2.6	Suministro de base hidráulica triturada, espesor de 0.20 m, incluye: solo suministro puesto en obra medido suelto, de acuerdo a las normas vigentes S.C.T., A.S.T.M., Y NIMX. (incluye: especificación particular y general).	m3	0+000.00	0+093.10	93.1	13.35	1,242.89	0.20	248.60	
			0+093.10	0+160.00	66.9	12.15	812.84	0.20	162.60	
			0+160.00	0+812.26	652.26	12.15	7,924.96	0.20	1,585.00	
							SUMA		1,996.20	
							ABUNDAMIENTO		1.30	
						VOL. ABUNDADO		2,595.06		
						EST.ANTERIOR		2,531.88		
						esta estimacion		63.18		
								ESTA ESTIMACION	63.18	

 EL CONTRATISTA:
 ALONDRA BUSTAMANTE RODRIGUEZ

 SUPERVISIÓN D.O.P.
 ING. CLAUDIA ISABEL DE LA VEGA MARQUEZ



MUNICIPIO DE CUAUHTÉMOC
DIRECCIÓN DE OBRAS PÚBLICAS



AYUNTAMIENTO 2021 - 2024

GENERADOR DE VOLUMEN DE OBRA PARA ESTIMACIÓN

OBRA: PRIMERA ETAPA DE PISTA DE ARRANCONES EN COMPLEJO GOMEZ MORIN EN CD. CUAUTEMOC CHIHUAHUA

NO. DE ESTIMACION 13B

PERIODO: 30 DICIEMBRE 2023 AL 30 DE ENERO 2024

LOCALIDAD: CD. CUAUHTEMOC, CHIHUAHUA.

FECHA: 31 DE ENERO 2024

CONTRATISTA: PAVIMENTOS DE LA LAGUNA, S.A. DE C.V.

PARTIDA:

AREA DE RETORNO

CLAVE	CONCEPTO	UNIDAD	De km	A km	long	ancho	AREA	ESPESOR	VOLUMEN		
3.2.4	Suministro de sub-base hidráulica, espesor de 0.15 m, incluye: solo suministro puesto en obra medido suelto, de acuerdo a las normas vigentes S.C.T., A.S.T.M., Y NMX. (incluye: especificación particular y general).	m3	0+000.00	0+076.17	76.17	6.00	457.02	0.15	68.55		
			0+076.17	0+818.61	742.44	3.00	2,227.32	0.15	334.10		
			Porreo de pedraplen								
			0+000.00	0+076.17	76.17	6.00	457.02	0.05	22.85		
			0+076.17	0+818.61	742.44	3.00	2,227.32	0.05	111.37		
										SUMA	536.87
										ABUNDAMIENTO	1.30
										VOL. ABUNDADO	697.93
										EST. ANTERIOR	690.10
											ESTA ESTIMACION

AL

EL CONTRATISTA:
 ALONDRA BUSTAMANTE RODRIGUEZ

[Handwritten signature]

SUPERVISIÓN D.O.P.
 ING. CLAUDIA ISABEL DE LA VEGA MARQUEZ



MUNICIPIO DE CUAUHTÉMOC
DIRECCIÓN DE OBRAS PÚBLICAS

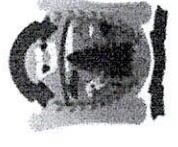

GENERADOR DE VOLUMEN DE OBRA PARA ESTIMACIÓN

OBRA: PRIMERA ETAPA DE PISTA DE ARRANCONES EN COMPLEJO GOMEZ MORIN EN CD. CUAUHTÉMOC CHI-HUAHUA
LOCALIDAD: CD. CUAUHTÉMOC, CHIHUAHUA
NO. DE ESTIMACION 13B
PERIODO: 30 DICIEMBRE 2023 AL 30 DE ENERO 2024
FECHA: 31 DE ENERO 2024

CONTRATISTA: PAVIMENTOS DE LA LAGUNA, S.A. DE C.V.

PARTIDA: GRADAS

CLAVE	CONCEPTO	UNIDAD	A km				long	ancho	AREA	ESPESOR	VOLUMEN					
			De km													
4.1.1	Trazo y nivelación de área a intervenir; Incluye: material, mano de obra, herramienta, y todo lo necesario para su correcta ejecución. (incluye: especificación particular y general).	m2	PLATAFORMA 1				27.47	5.00			137.40					
			Estacion	Ancho												
			0+000.00	13.85												
			0+010.00	13.62												
			0+020.00	13.38												
			0+030.00	13.34												
			0+040.00	13.34												
			0+050.00	13.34												
			0+055.00	13.31												
			PLATAFORMA 2									26.65	2.50			66.60
			Estacion	Ancho												
			0+000.00	15.76												
			0+023.00	14.75												
0+043.00	14.37															
0+063.00	13.86															
0+083.00	13.08															
0+108.00	12.58															
										VOLUMEN TOTAL	2,254.00					
										EST. ANTERIOR	1,000.00					
										ESTA ESTIMACION	1,254.00					
										ESTA ESTIMACION	1,254.00					

EL CONTRATISTA:
 ALONDRA BUSTAMANTE RODRIGUEZ

SUPERVISIÓN D.O.P.:
 ING. CLAUDIA ISABEL DE LA VEGA MARQUEZ



GENERADOR DE VOLUMEN DE OBRA PARA ESTIMACIÓN

OBRA: PRIMERA ETAPA DE PISTA DE ARRANCONES EN COMPLEJO GOMEZ MORIN EN CD. CUAUTEMOC CHIHUAHUA
NO. DE ESTIMACION 138
PERIODO: 30 DICIEMBRE 2023 AL 30 DE ENERO 2024
FECHA: 31 DE ENERO 2024

LOCALIDAD: CD. CUAUHTEMOC, CHIHUAHUA.

CONTRATISTA: PAVIMENTOS DE LA LAGUNA, S.A. DE C.V.

PARTIDA:

GRADAS

CLAVE	CONCEPTO	UNIDAD	A km				GRADAS				
			De km	A km	long	ancho	AREA	ESPESOR	VOLUMEN		
4.2.1	Tratamiento de terreno natural para formar un piso compacto en un espesor de 20 cm, incluye: afine, sin escarificar, incorporación de humedad, eliminando las partículas mayores a 3" y compactado al 95% de su PVSM determinado mediante las pruebas PROCTOR o AASHTO según se requiera. Supervisión y laboratorio sólo checarán y recibirán tramos completos en caso de ser calles aisladas. (incluye: especificación particular y general).	m2	PLATAFORMA 1								
			Estacion	Ancho	A1+A2	S/2					
			0+000.00	13.85							
			0+010.00	13.62	27.47	5.00				137.40	
			0+020.00	13.38	27.00	5.00				135.00	
			0+030.00	13.34	26.72	5.00				133.60	
			0+040.00	13.34	26.68	5.00				133.40	
			0+050.00	13.34	26.68	5.00				133.40	
			0+055.00	13.31	26.65	2.50				66.60	
			PLATAFORMA 2								
Estacion	Ancho	A1+A2	S/2								
0+000.00	15.76										
0+023.00	14.75	30.51	11.50				350.90				
0+043.00	14.37	29.12	10.00				291.20				
0+063.00	13.86	28.23	10.00				282.30				
0+083.00	13.08	26.94	10.00				269.40				
0+108.00	12.58	25.66	12.50				320.80				
								VOLUMEN TOTAL	2,254.00		
								EST. ANTERIOR	1,000.00		
								ESTA ESTIMACION	1,254.00		
								ESTA ESTIMACION	1,254.00		

DEL CONTRATISTA:
ALONDRA BUSTAMANTE RODRIGUEZ

SUPERVISIÓN D.O.P.
ING. CLAUDIA ISABEL DE LA VEGA MARQUEZ

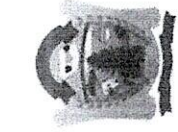

CROQUIS Y FOTOGRAFÍAS DE OBRA

OBRA: PRIMERA ETAPA DE PISTA DE ARRANCONES EN COMPLEJO GOMEZ MORIN EN CD. CUAUTEMOC CHIHUAHUA

CONTRATO: MC-2317039-LP-2023 **ESTIMACIÓN:** 13B

CLAVE:	CONCEPTO:	UNIDAD
1.2.3	Tratamiento de matacan de 2"- 8" para zona de corte, incluye: afine, escarificación, incorporación de humedad, bandeado hasta lograr su acomodo y compactado al 95% de su PVSMT determinado mediante las pruebas PROCTOR o AASHTO según se requiera. Supervisión y laboratorio sólo checarán y recibirán tramos completos. (Incluye: especificación particular y general).	m3

CROQUIS DE OBRA :

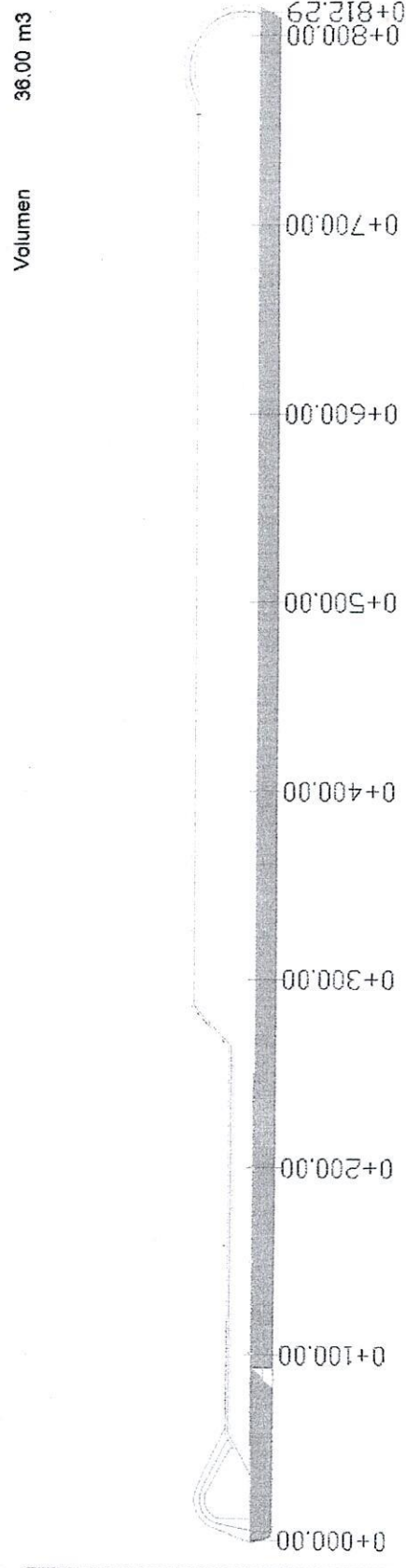

ELABORO:

REVISÓ:

PAVIMENTOS DE LA LAGUNA, S.A. DE C.V.

ING. CLAUDIA ISABEL DE LA VEGA MARQUEZ



CROQUIS Y FOTOGRAFÍAS DE OBRA

OBRA: PRIMERA ETAPA DE PISTA DE ARRANCONES EN COMPLEJO GOMEZ MORIN EN CD.
CUAUTEMOC CHIHUAHUA

CONTRATO: MC-2317039-LP-2023 **ESTIMACIÓN:** 13B

CLAVE:	CONCEPTO:	UNIDAD
1.2.5	Tratamiento de sub-base hidráulica, incluye: afine, escarificación, incorporación de humedad y compactado al 100 % de su PVSM determinado mediante las pruebas PROCTOR o AASHTO según se requiera. Supervisión y laboratorio sólo checarán y recibirán tramos completos. (incluye: especificación particular y general).	m3

CROQUIS DE OBRA :

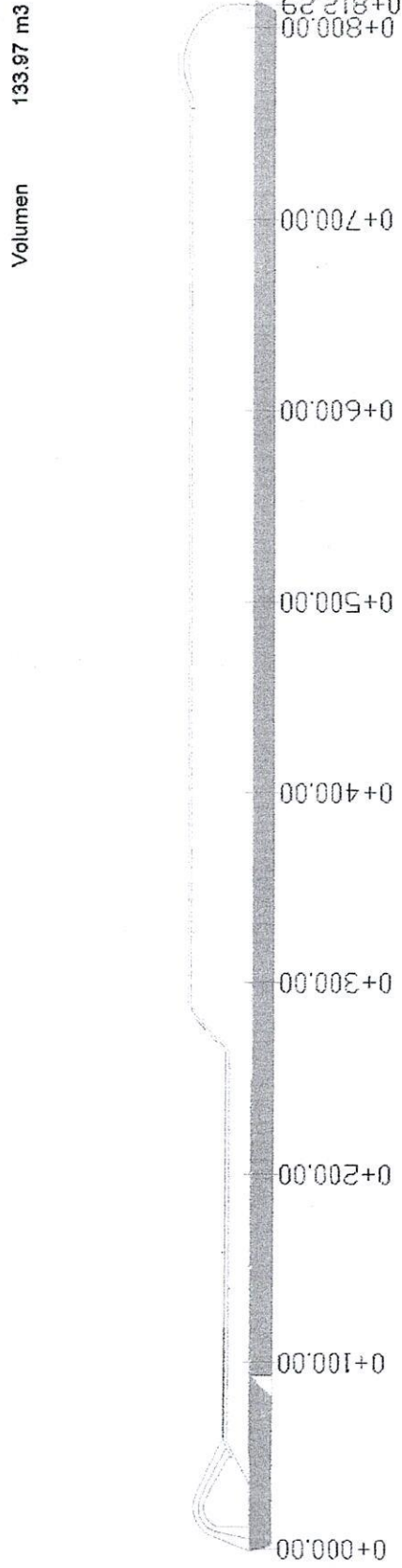

ELABORO:

REVISÓ:

PAVIMENTOS DE LA LAGUNA, S.A. DE C.V.

ING. CLAUDIA ISABEL DE LA VEGA MARQUEZ



CROQUIS Y FOTOGRAFÍAS DE OBRA

OBRA: PRIMERA ETAPA DE PISTA DE ARRANCONES EN COMPLEJO GOMEZ MORIN EN CD. CUAUTEMOC CHIHUAHUA

CONTRATO: MC-2317039-LP-2023 **ESTIMACIÓN:** 13B

CLAVE:	CONCEPTO:	UNIDAD
1.2.6	Suministro de base hidráulica triturada, espesor de 0.20 m, incluye: solo suministro puesto en obra medido suelto, de acuerdo a las normas vigentes S.C.T., A.S.T.M., Y NMX. (Incluye: especificación particular y general).	m3

CROQUIS DE OBRA :

Volumen 63.18 m3

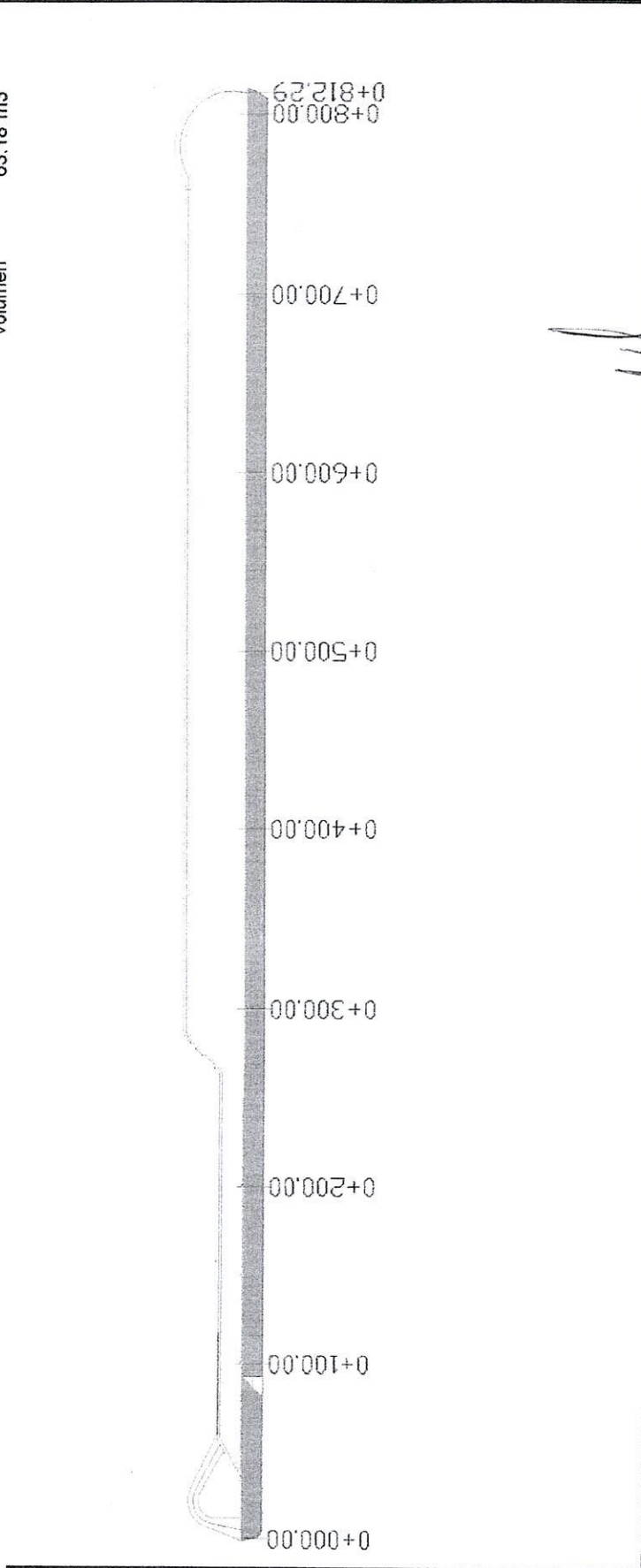

ELABORO:	REVISÓ:	
PAVIMENTOS DE LA LAGUNA, S.A. DE C.V.	ING. CLAUDIA ISABEL DE LA VEGA MARQUEZ	



CROQUIS Y FOTOGRAFÍAS DE OBRA

OBRA: PRIMERA ETAPA DE PISTA DE ARRANCONES EN COMPLEJO GOMEZ MORIN EN CD. CUAUTEMOC CHIHUAHUA

CONTRATO: MC-2317039-LP-2023 **ESTIMACIÓN:** 13B

CLAVE:	CONCEPTO:	UNIDAD
1.3.1	Tendido de carpeta de concreto hidráulico MR= 42.5 de 0.2032 m de espesor (8") con un ancho de losa no mayor de 3.60 m, junta longitudinal con varilla corrugada de 1/2" de 45 cm @ 60 cm, junta transversal aserrada a 1/3 del espesor de la losa de profundidad y la separación entre juntas no mayor de 24 espesores. (concreto suministrado por municipio). (Incluye: especificación particular y general).	m ²
CROQUIS DE OBRA :		

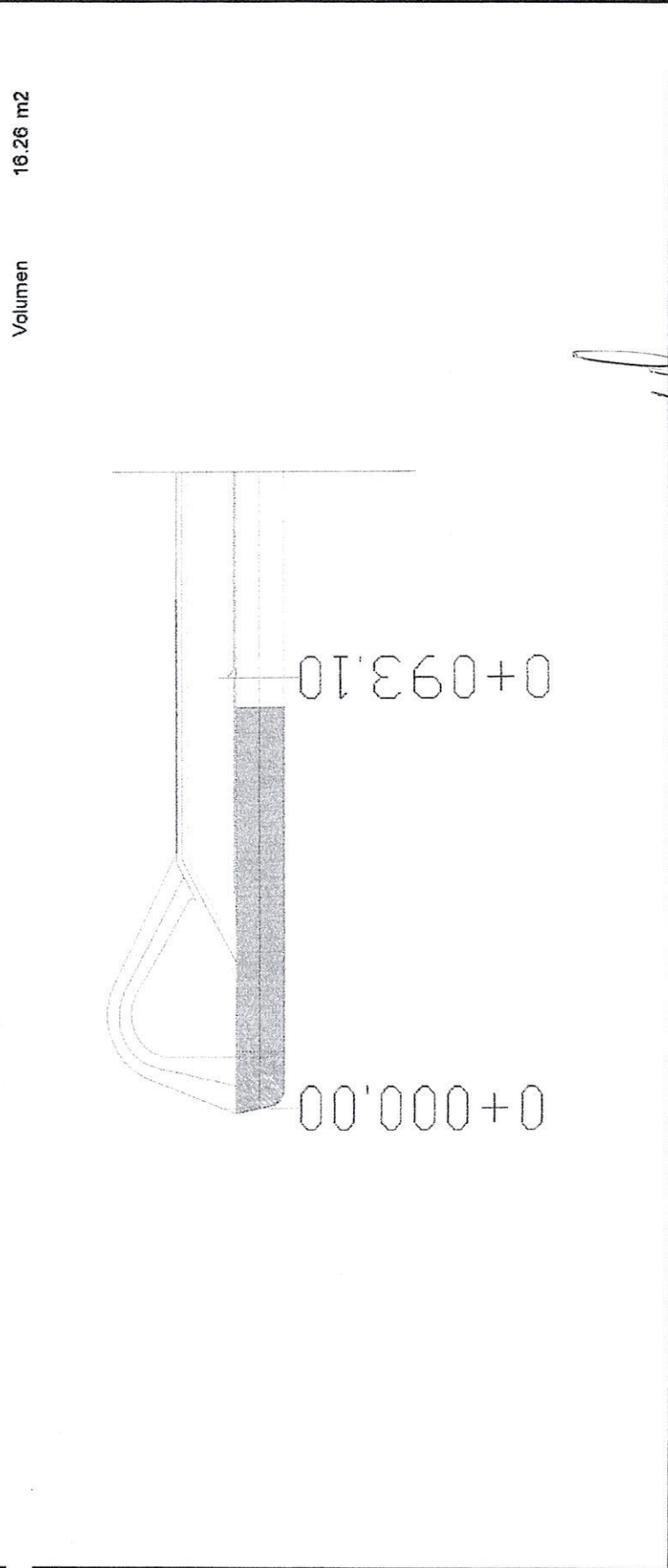

ELABORÓ: 	REVISÓ: 	ING. CLAUDIA ISABEL DE LA VEGA MARQUEZ
PAVIMENTOS DE LA LAGUNA, S.A. DE C.V.		

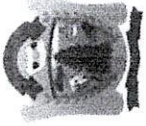

CROQUIS Y FOTOGRAFÍAS DE OBRA

OBRA: PRIMERA ETAPA DE PISTA DE ARRANCONES EN COMPLEJO GOMEZ MORIN EN CD.
CUAUTEMOC CHIHUAHUA

CONTRATO: MC-2317039-LP-2023 **ESTIMACIÓN:** 13B

CLAVE:	CONCEPTO:	UNIDAD:
1.3.2	Suministro y habilitado de acero de refuerzo del #3 @ 0.40m en ambos sentidos, para retícula para losa de concreto, incluye: Material, mano de obra, herramienta, equipo, limpieza del lugar de trabajo, y todo lo necesario para su correcta ejecución. (Incluye: especificación particular y general).	kg

CROQUIS DE OBRA :

Volumen 152.26 kg

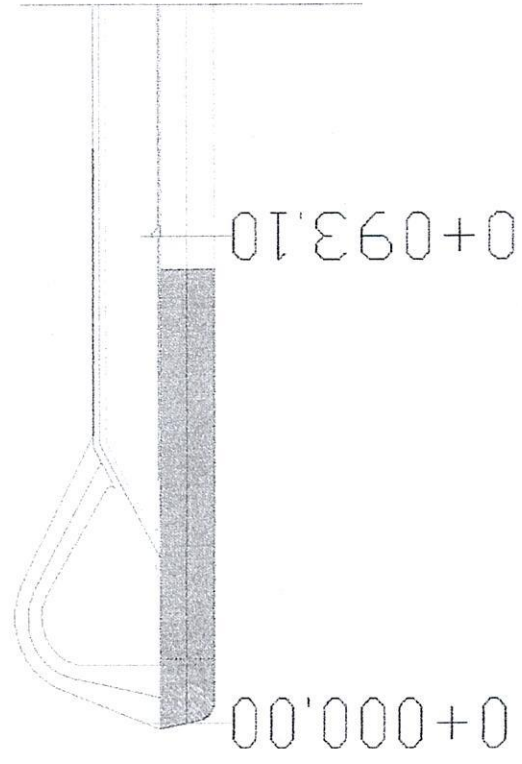

ELABORÓ:

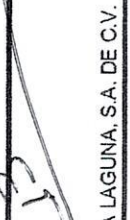
 PAVIMENTOS DE LA LAGUNA, S.A. DE C.V.

REVISÓ:

 ING. CLAUDIA ISABEL DE LA VEGA MARQUEZ

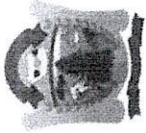

CROQUIS Y FOTOGRAFÍAS DE OBRA

OBRA: PRIMERA ETAPA DE PISTA DE ARRANCONES EN COMPLEJO GOMEZ MORIN EN CD.
CUAUTEMOC CHIHUAHUA

CONTRATO: MC-2317039-LP-2023 **ESTIMACIÓN:** 13B

CLAVE:	CONCEPTO:	UNIDAD
3.2.4	Suministro de sub-base hidráulica, espesor de 0.15 m, incluye: solo suministro puesto en obra medido suelto, de acuerdo a las normas vigentes S.C.T., A.S.T.M., Y NMX. (incluye: especificación particular y general).	m ³

CROQUIS DE OBRA :

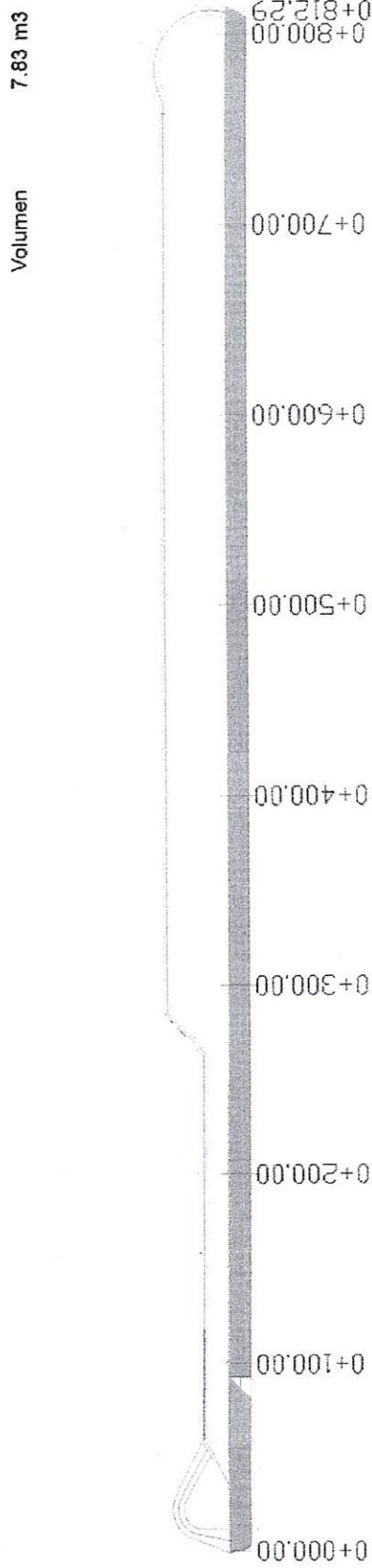

ELABORO:

REVISO:

PAVIMENTOS DE LA LAGUNA, S.A. DE C.V.

ING. CLAUDIA ISABEL DE LA VEGA MARQUEZ



CROQUIS Y FOTOGRAFÍAS DE OBRA

OBRA: PRIMERA ETAPA DE PISTA DE ARRANCONES EN COMPLEJO GOMEZ MORIN EN CD.
CUAUTEMOC CHIHUAHUA

CONTRATO: MC-2317039-LP-2023 **ESTIMACIÓN:** 13B

CLAVE:	CONCEPTO:	UNIDAD
4.1.1	Trazo y nivelación de área a intervenir; Incluye: material, mano de obra, herramienta, y todo lo necesario para su correcta ejecución. (incluye: especificación particular y general).	M2
CROQUIS DE OBRA :		

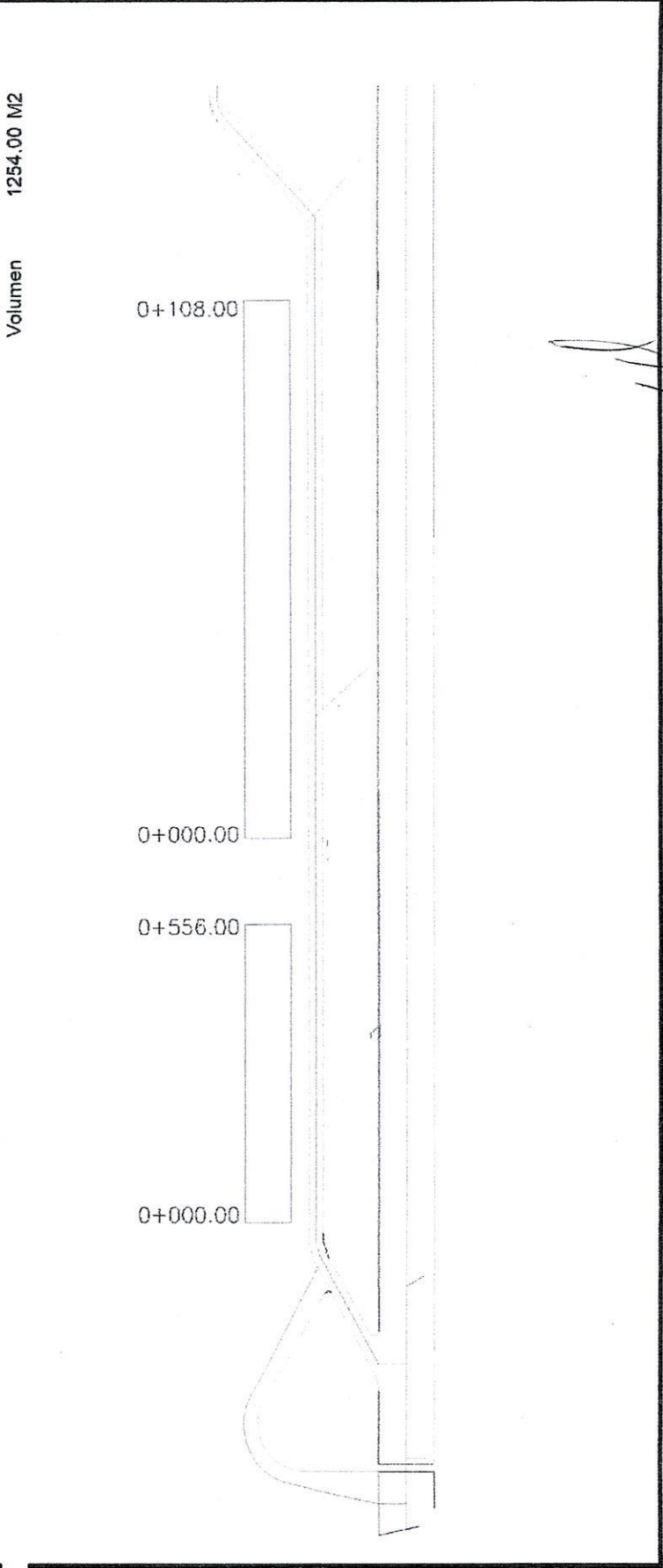

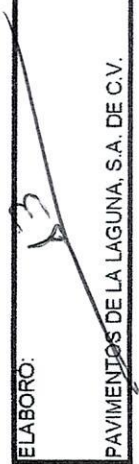
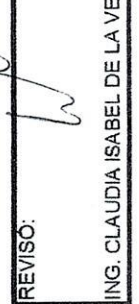
ELABORO:	REVISO:	
 PAVIMENTOS DE LA LAGUNA, S.A. DE C.V.	 ING. CLAUDIA ISABEL DE LA VEGA MARQUEZ	

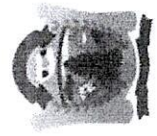

CROQUIS Y FOTOGRAFÍAS DE OBRA

OBRA: PRIMERA ETAPA DE PISTA DE ARRANCONES EN COMPLEJO GOMEZ MORIN EN CD.
CUAUTEMOC CHIHUAHUA

CONTRATO: MC-2317039-LP-2023 **ESTIMACIÓN:** 13B

CLAVE:	CONCEPTO:	UNIDAD
4.2.1	Tratamiento de terreno natural para formar un piso compacto en un espesor de 20 cm. Incluye: afine, sin escarificar, incorporación de humedad, eliminando las partículas mayores a 3" y compactado al 95% de su PVSM determinado mediante las pruebas PROCTOR o AASHTO según se requiera. Supervisión y laboratorio sólo checarán y recibirán tramos completos en caso de ser calles alsiadas. (incluye: especificación particular y general).	M2

CROQUIS DE OBRA :

Volumen 1254.00 M2

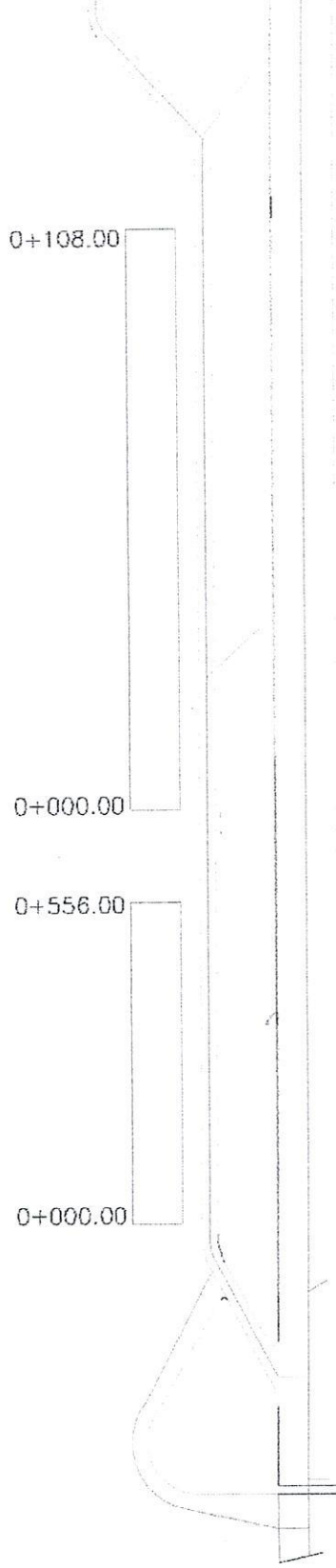

ELABORO:



REVISO:

PAVIMENTOS DE LA LAGUNA, S.A. DE C.V.

ING. CLAUDIA ISABEL DE LA VEGA MARQUEZ

FOTOGRAFÍAS

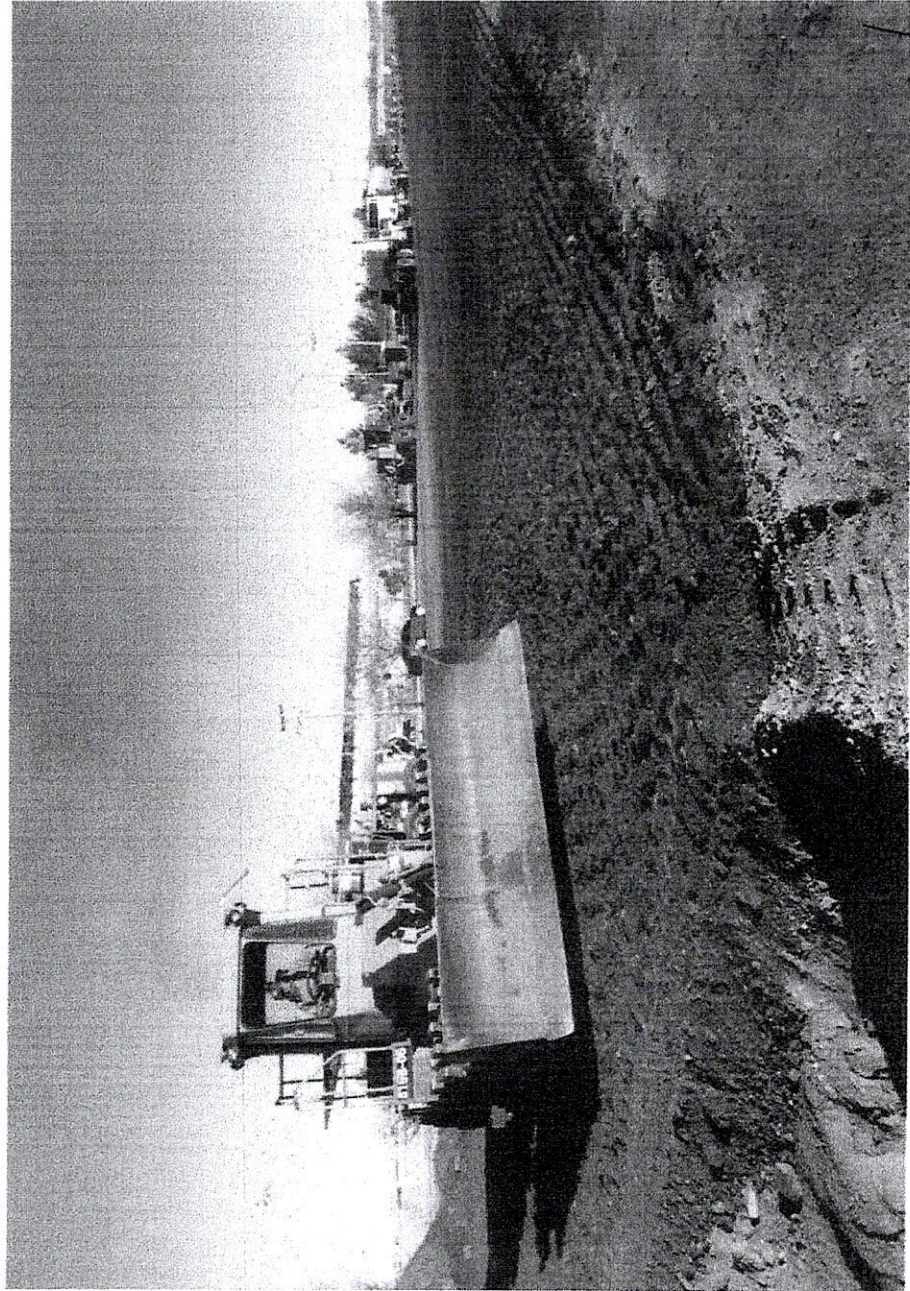

OBRA: PRIMERA ETAPA DE PISTA DE ARRANCONES EN COMPLEJO GOMEZ MORIN EN CD. CUAUTEMOC CHIHUAHUA	CONTRATO: MC-2317039-LP-2023	ESTIMACIÓN: 13 B
		
ELABORO: 	REVISO: 	PAVIMENTOS DE LA LAGUNA, S.A. DE C.V.
ING. CLAUDIA ISABEL DE LA VEGA MARQUEZ		

FOTOGRAFÍAS





OBRA: PRIMERA ETAPA DE PISTA DE ARRANCONES EN COMPLEJO GOMEZ MORIN EN CD. CUAUTEMOC CHIHUAHUA	CONTRATO: MC-2317039-LP-2023	ESTIMACIÓN: 13 B
ELABORÓ: 	REVISÓ: 	ING. CLAUDIA ISABEL DE LA VEGA MARQUEZ

PAVIMENTOS DE LA LAGUNA, S.A. DE C.V.

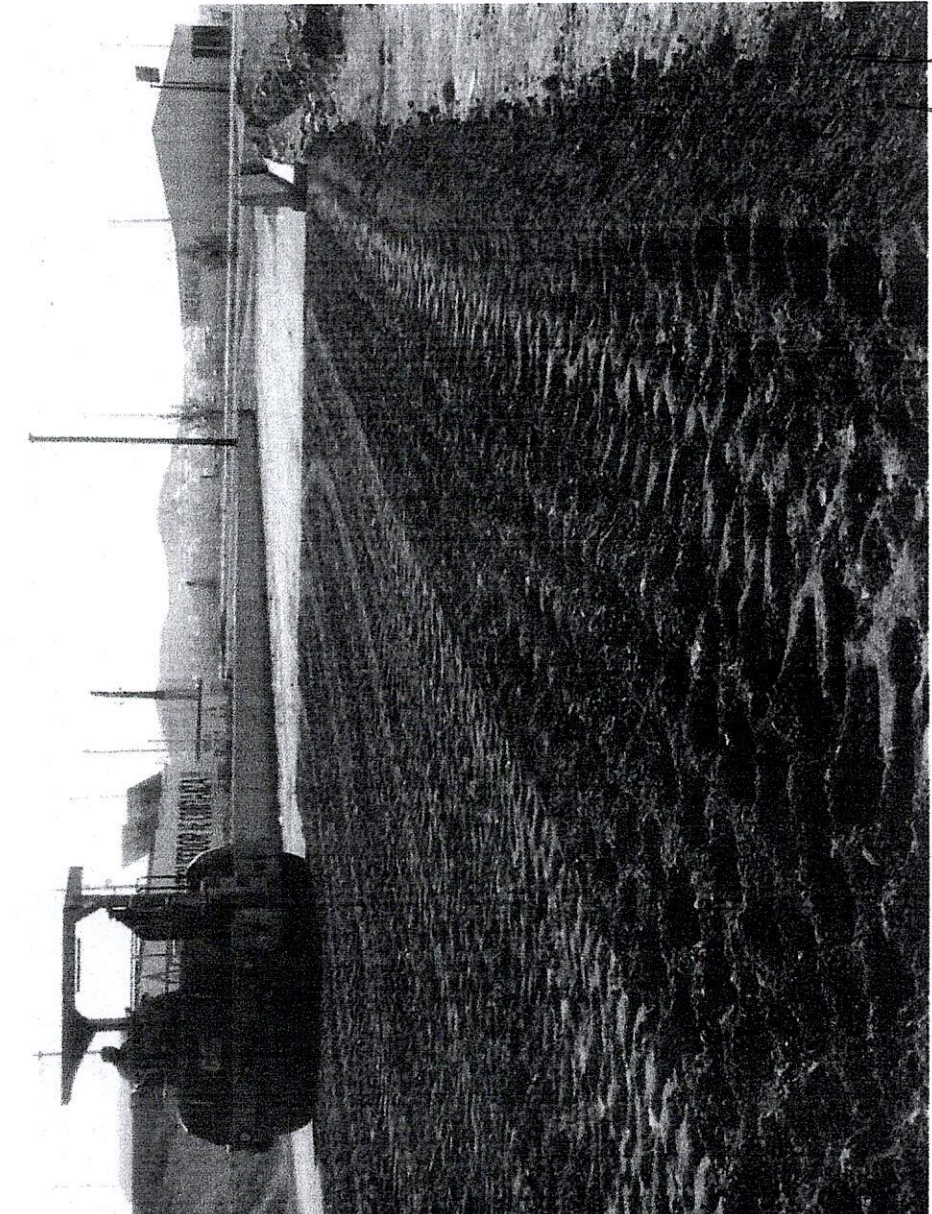

FOTOGRAFÍAS

OBRA:	PRIMERA ETAPA DE PISTA DE ARRANCONES EN COMPLEJO GOMEZ MORIN EN CD. CUAUTEMOC CHIHUAHUA	CONTRATO:	MC-2317039-LP-2023	ESTIMACIÓN:	13 B
					
ELABORÓ:	3	REVISÓ:		ING. CLAUDIA ISABEL DE LA VEGA MARQUEZ	
PAVIMENTOS DE LA LAGUNA, S.A. DE C.V.					

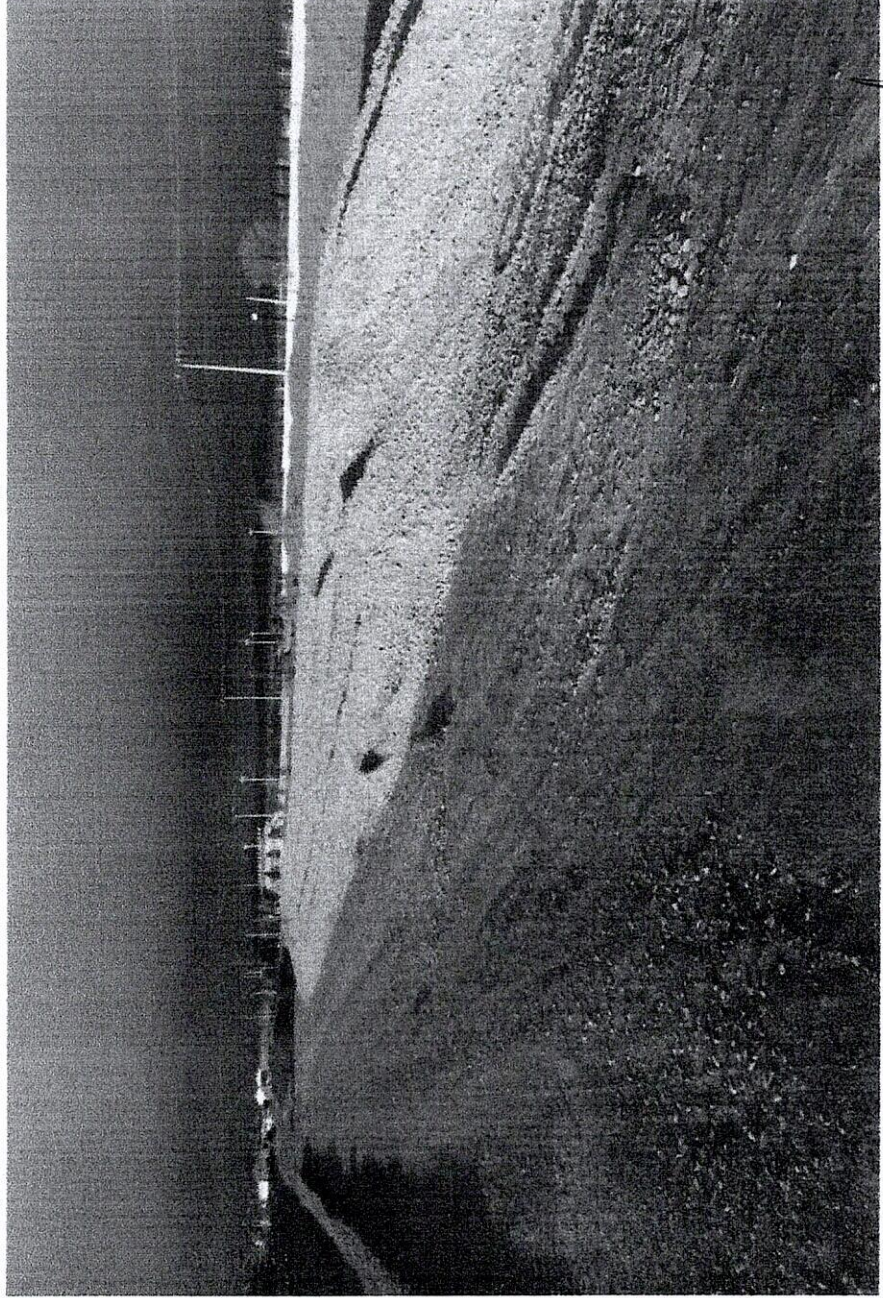

FOTOGRAFÍAS

OBRA: PRIMERA ETAPA DE PISTA DE ARRANCONES EN COMPLEJO GOMEZ MORIN EN CD. CUAUTEMOC CHIHUAHUA	CONTRATO: MC-2317039-LP-2023	ESTIMACIÓN: 13 B
		
ELABORÓ: <i>[Signature]</i>	REVISÓ: <i>[Signature]</i>	ING. CLAUDIA ISABEL DE LA VEGA MARQUEZ
PAVIMENTOS DE LA LAGUNA, S.A. DE C.V.		



FOTOGRAFÍAS

OBRA: PRIMERA ETAPA DE PISTA DE ARRANCONES EN COMPLEJO GOMEZ MORIN EN CD. CUAUTEMOC
CHIHUAHUA

CONTRATO: MC-2317039-LP-2023

ESTIMACIÓN: 13
B

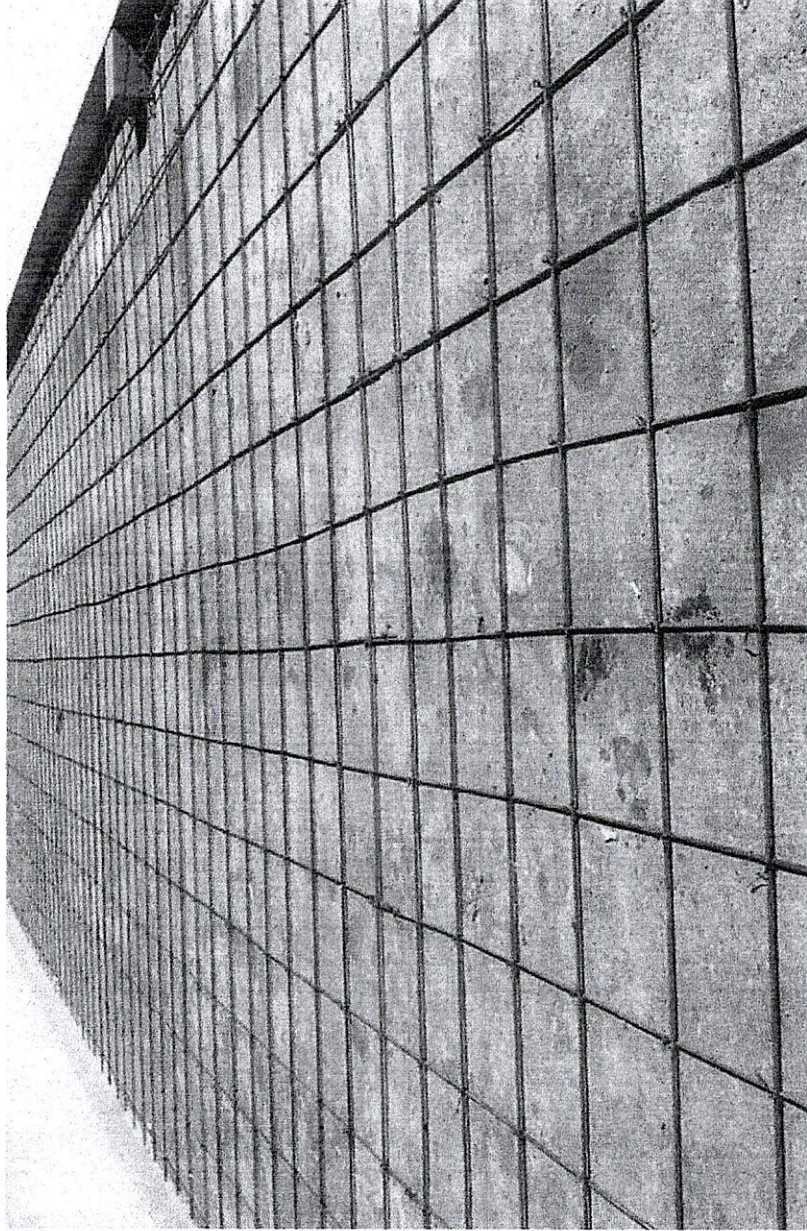

ELABORÓ:



PAVIMENTOS DE LA LAGUNA, S.A. DE C.V.

REVISÓ:

ING. CLAUDIA ISABEL DE LA VEGA MARQUEZ



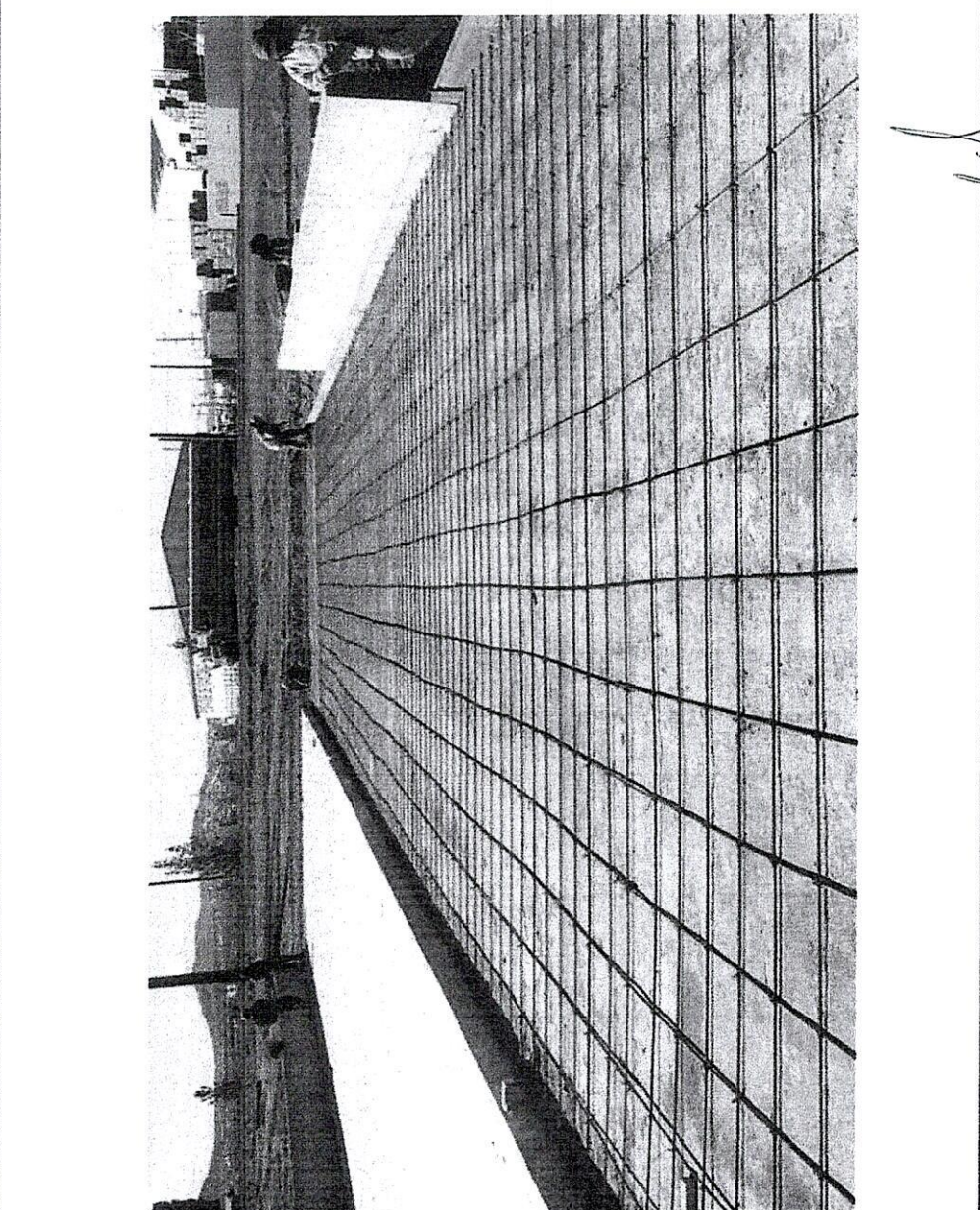

FOTOGRAFÍAS

OBRA:	PRIMERA ETAPA DE PISTA DE ARRANCONES EN COMPLEJO GOMEZ MORIN EN CD. CUAUTEMOC CHIHUAHUA	CONTRATO:	MC-2317039-LP-2023	ESTIMACIÓN:	13 B
					
ELABORÓ:		REVISÓ:			
PAVIMENTOS DE LA LAGUNA, S.A. DE C.V.		ING. CLAUDIA ISABEL DE LA VEGA MARQUEZ			

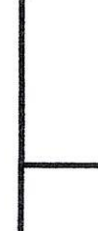

FOTOGRAFÍAS

OBRA:	PRIMERA ETAPA DE PISTA DE ARRANCONES EN COMPLEJO GOMEZ MORIN EN CD. CUAUTEMOC CHIHUAHUA	CONTRATO:	MC-2317039-LP-2023	ESTIMACIÓN:	13 B
					
ELABORO:		REVISO:		ING. CLAUDIA ISABEL DE LA VEGA MARQUEZ	
PAVIMIENTOS DE LA LAGUNA, S.A. DE C.V.					

FOTOGRAFÍAS

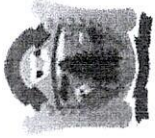

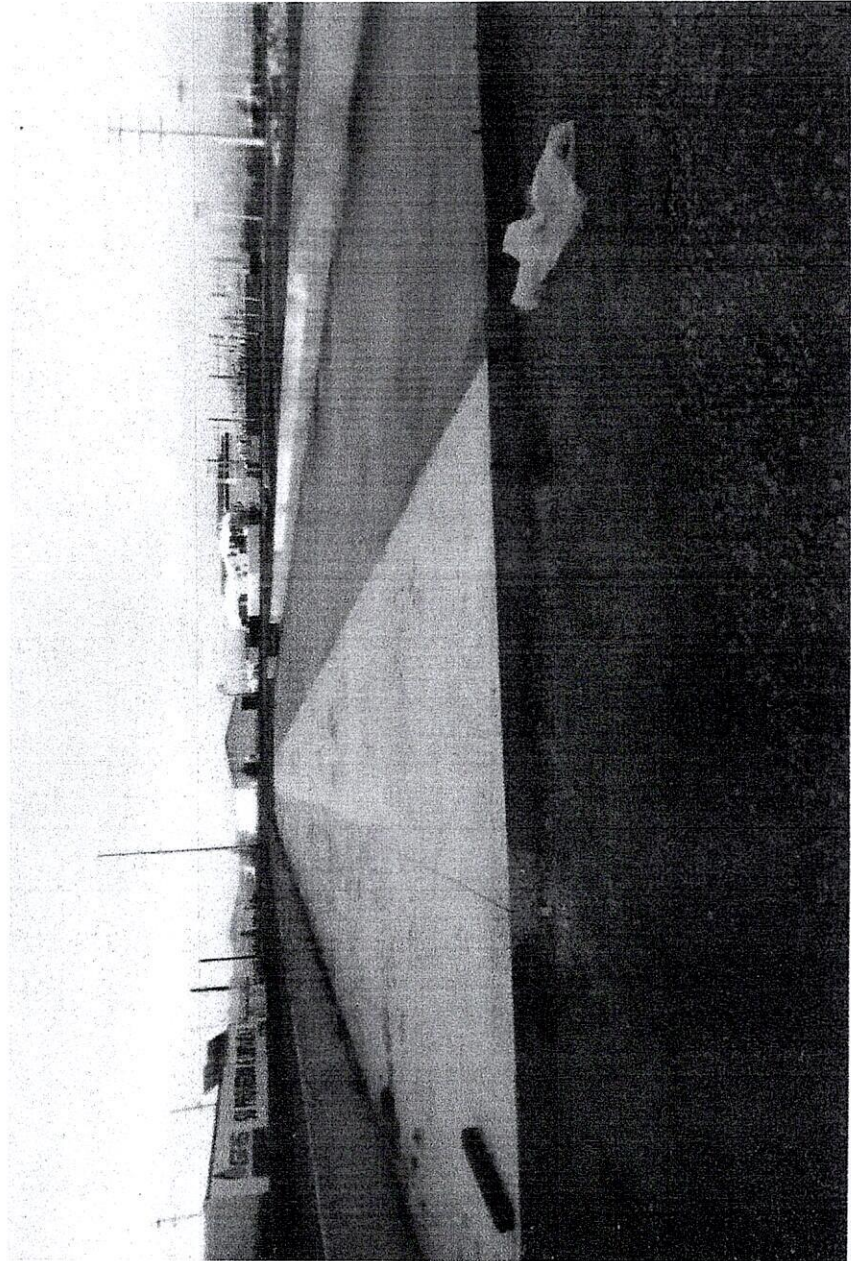
OBRA: PRIMERA ETAPA DE PISTA DE ARRANCONES EN COMPLEJO GOMEZ MORIN EN CD. CUAUTEMOC CHIHUAHUA	CONTRATO: MC-2317039-LP-2023	ESTIMACIÓN: 13 B
		
ELABORO: B	REVISO:	ING. CLAUDIA ISABEL DE LA VEGA MARQUEZ

PAVIMENTOS DE LA LAGUNA, S.A. DE C.V.

FOTOGRAFÍAS

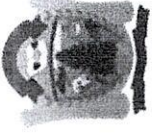

OBRA: PRIMERA ETAPA DE PISTA DE ARRANCONES EN COMPLEJO GOMEZ MORIN EN CD. CUAUTEMOC CHIHUAHUA	CONTRATO: MC-2317039-LP-2023	ESTIMACIÓN: 13 B
ELABORÓ: <i>[Handwritten signature]</i>	REVISÓ: <i>[Handwritten signature]</i>	REVISÓ: ING. CLAUDIA ISABEL DE LA VEGA MARQUEZ
PAVIMIENTOS DE LA LAGUNA, S.A. DE C.V.		

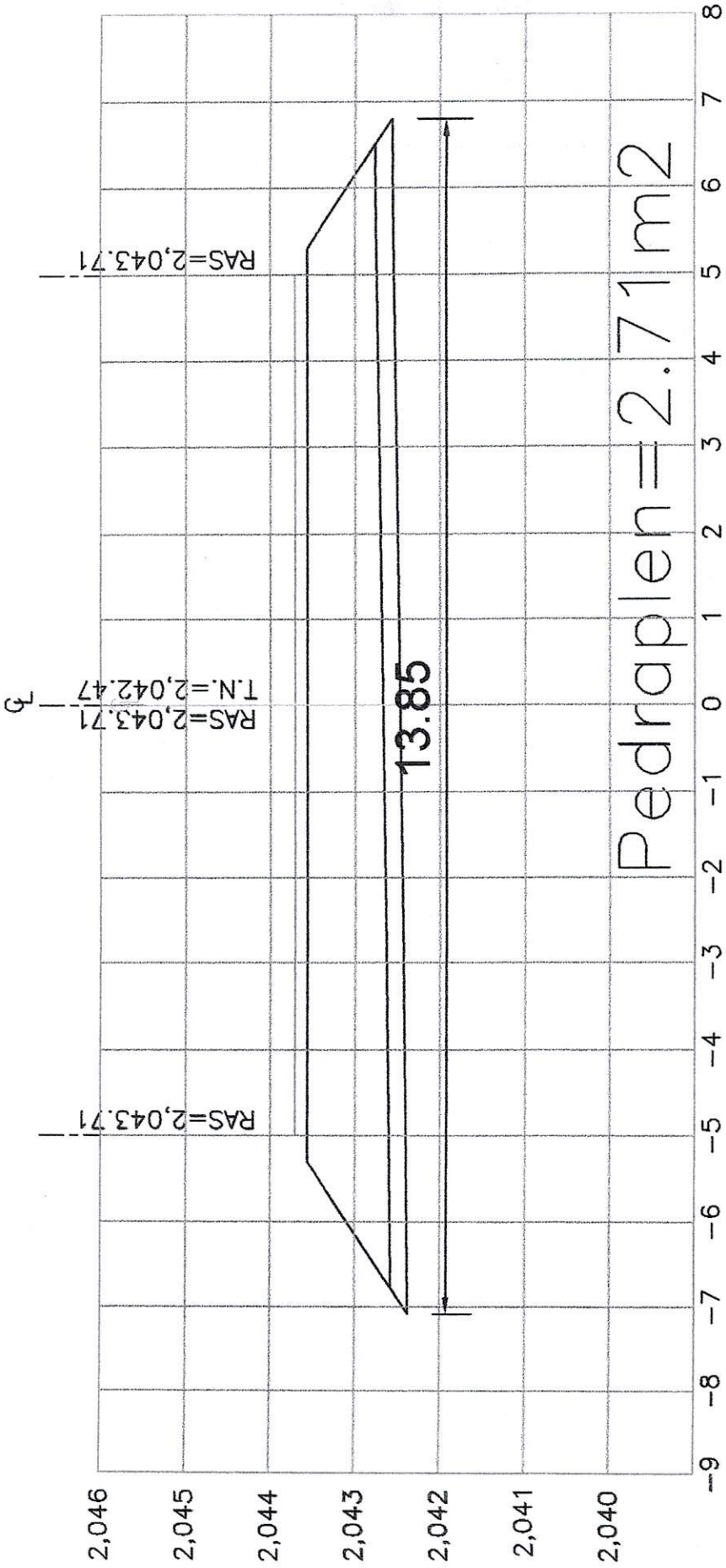

ESTACION 0+000.00
 ESCALA HORIZONTAL 1 : 100
 ESCALA VERTICAL 1 : 100

[Handwritten signature]

[Handwritten mark]

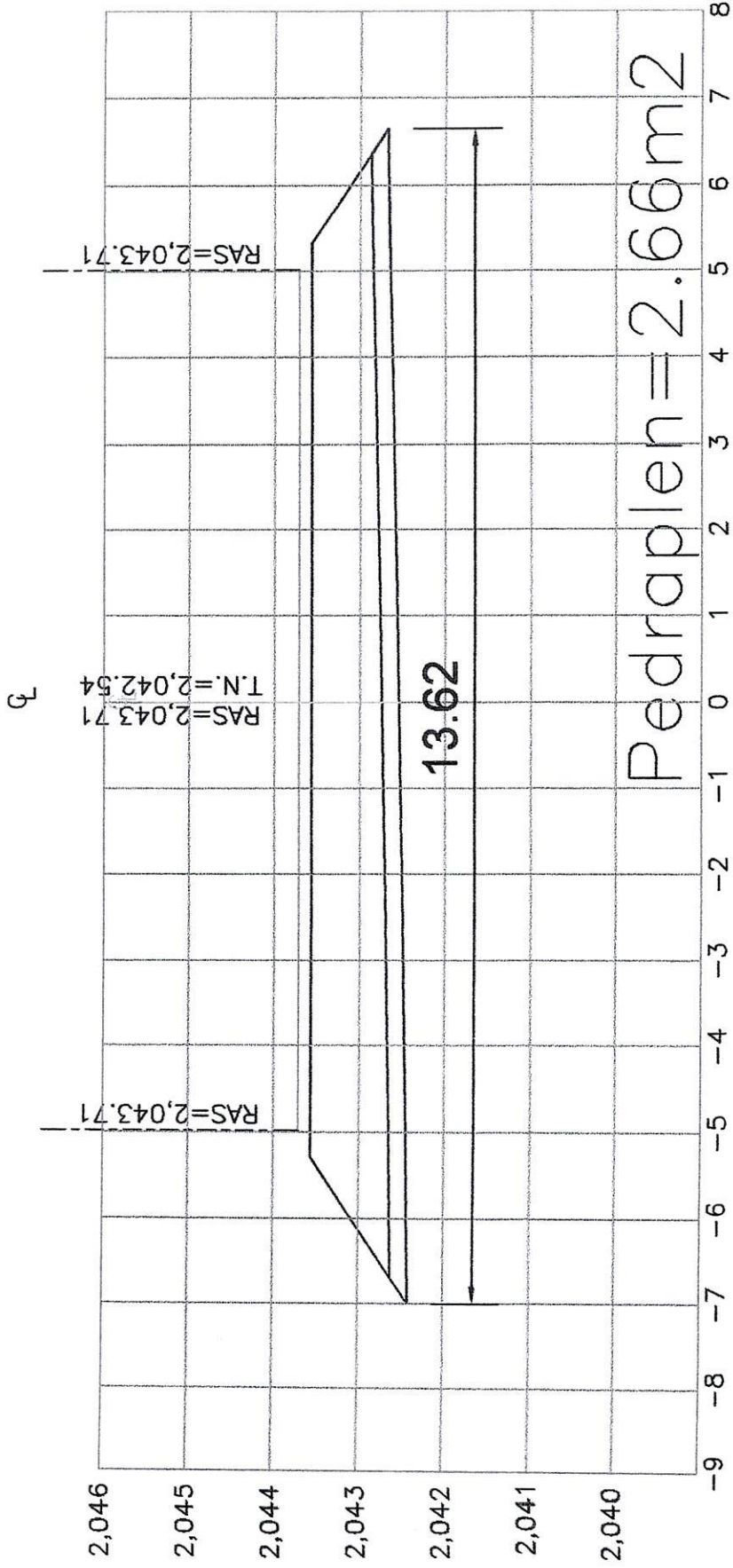

ESTACION 0+010.00
 ESCALA HORIZONTAL 1 : 100
 ESCALA VERTICAL 1 : 100

[Handwritten signature]
[Handwritten signature]

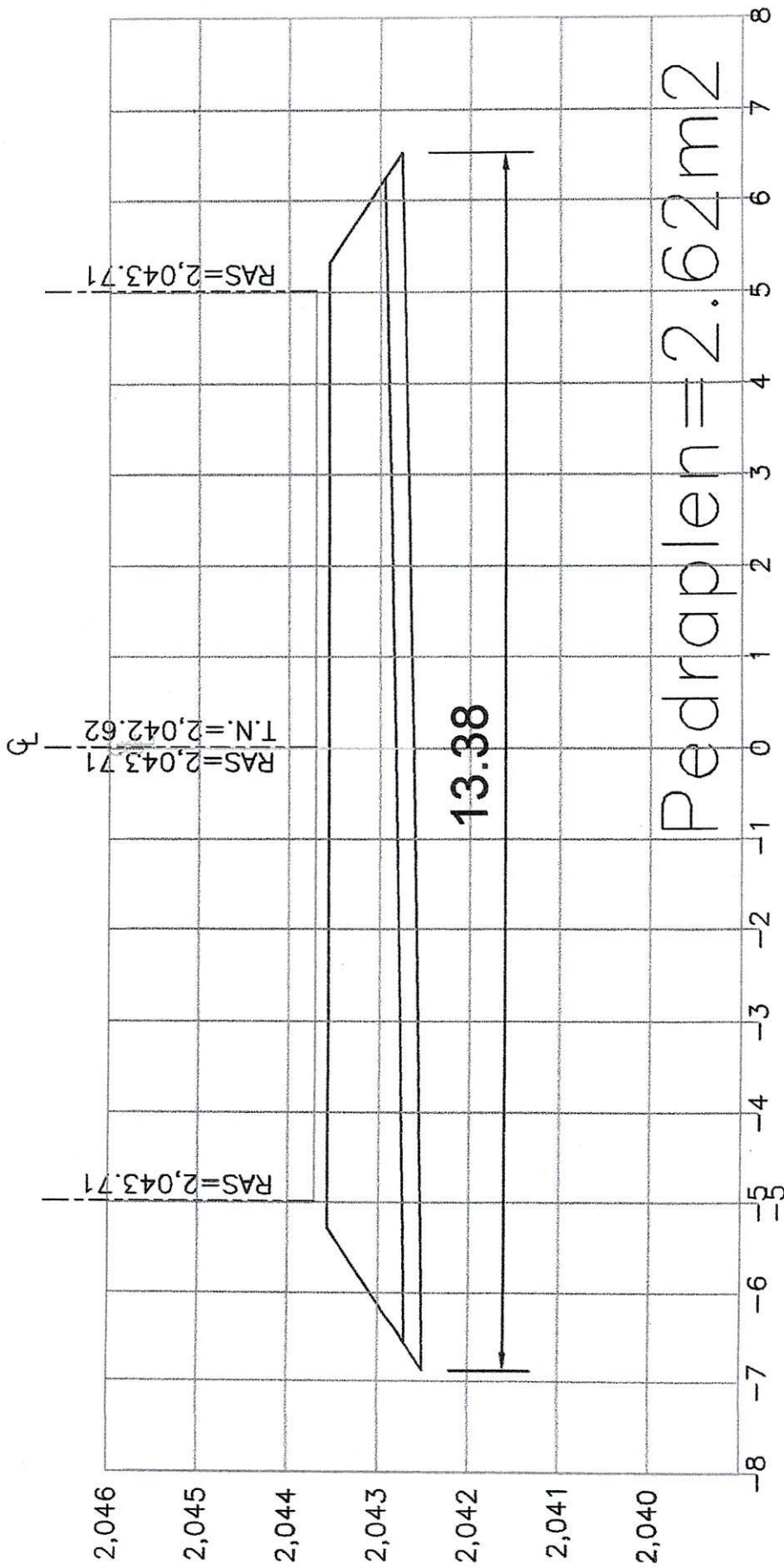

Handwritten signature

Handwritten signature

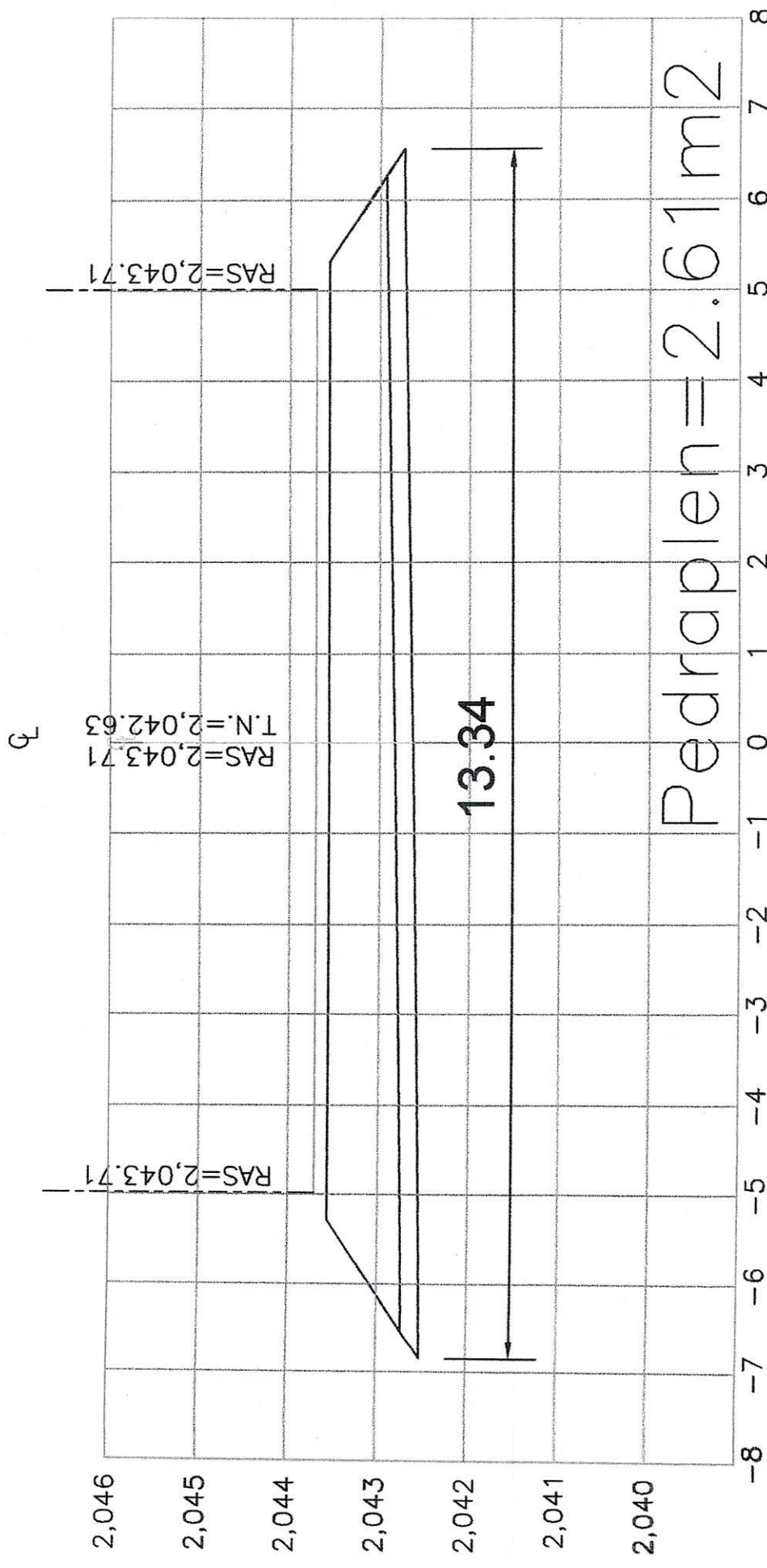

Pedraplen = 2.61m²

ESTACION 0+030.00

ESCALA HORIZONTAL 1 : 100
 ESCALA VERTICAL 1 : 100

[Handwritten signature]

[Handwritten signature]

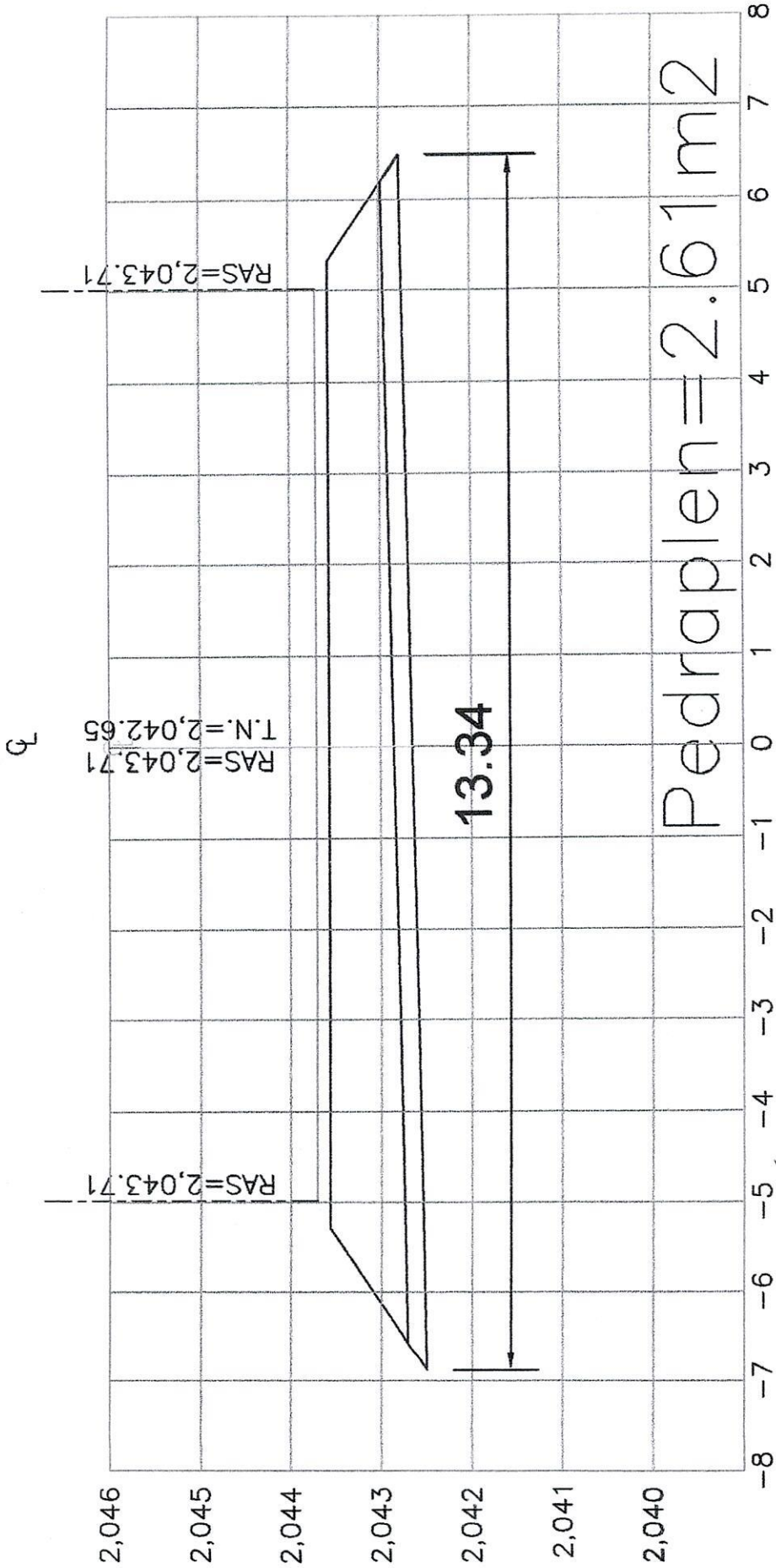

ESTACION 0+040.00
 ESCALA HORIZONTAL 1 : 100
 ESCALA VERTICAL 1 : 100

[Handwritten signature]

[Handwritten signature]

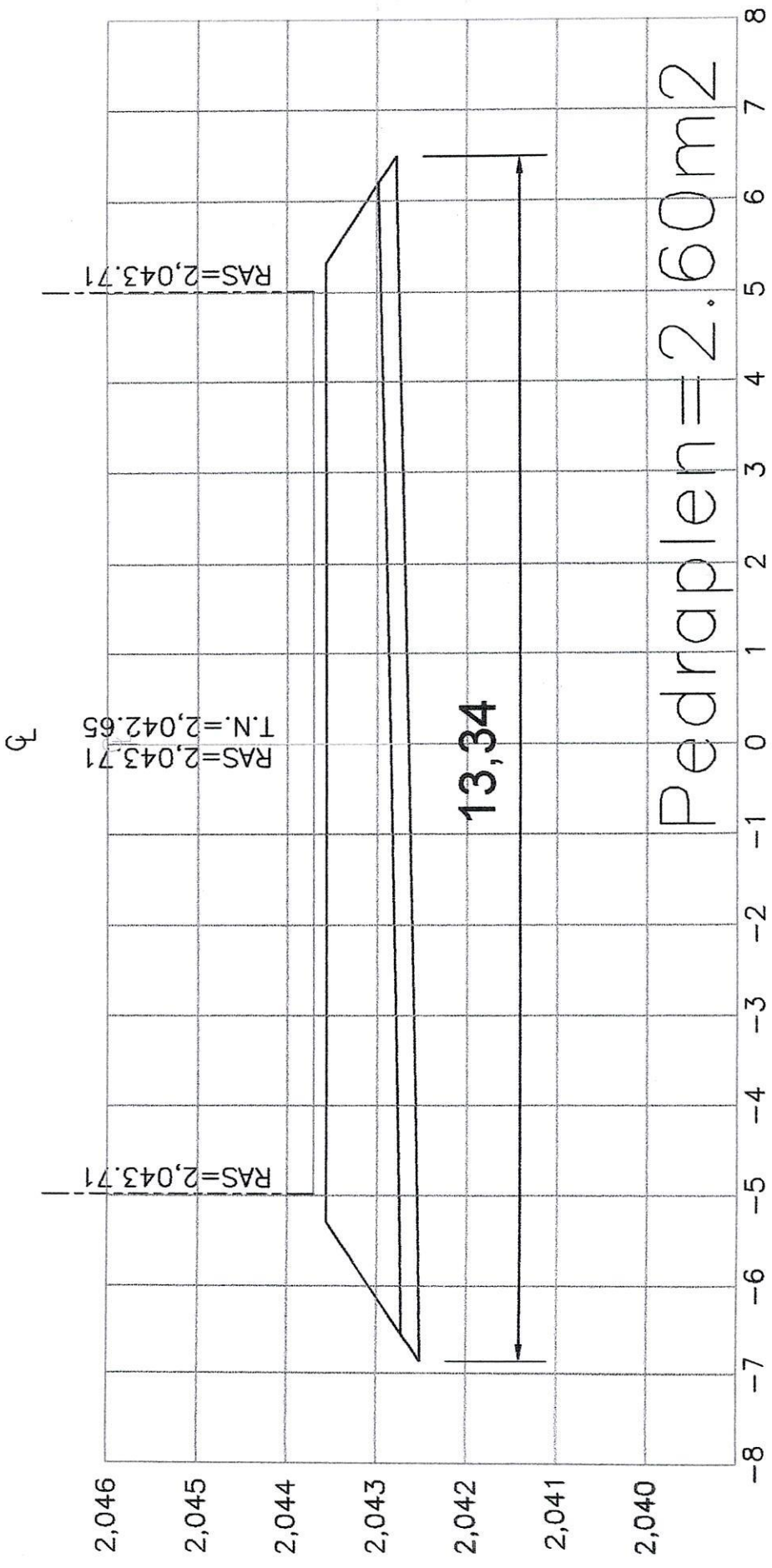

ESTACION 0+050.00
 ESCALA HORIZONTAL 1 : 100
 ESCALA VERTICAL 1 : 100

[Handwritten signature]

[Handwritten signature]

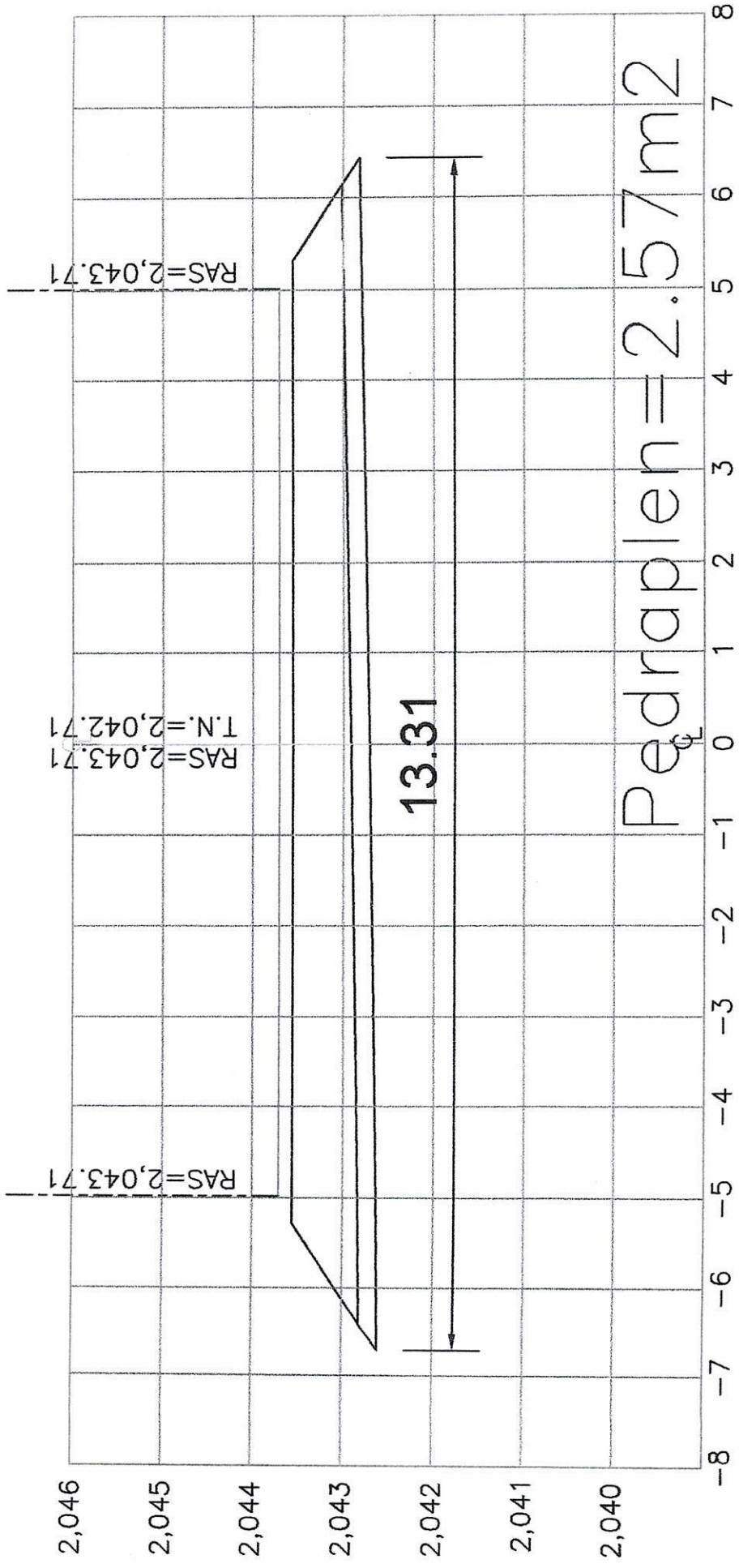

ESTACION 0+056.00

ESCALA HORIZONTAL 1 : 100
 ESCALA VERTICAL 1 : 100

[Handwritten signature]

[Handwritten signature]

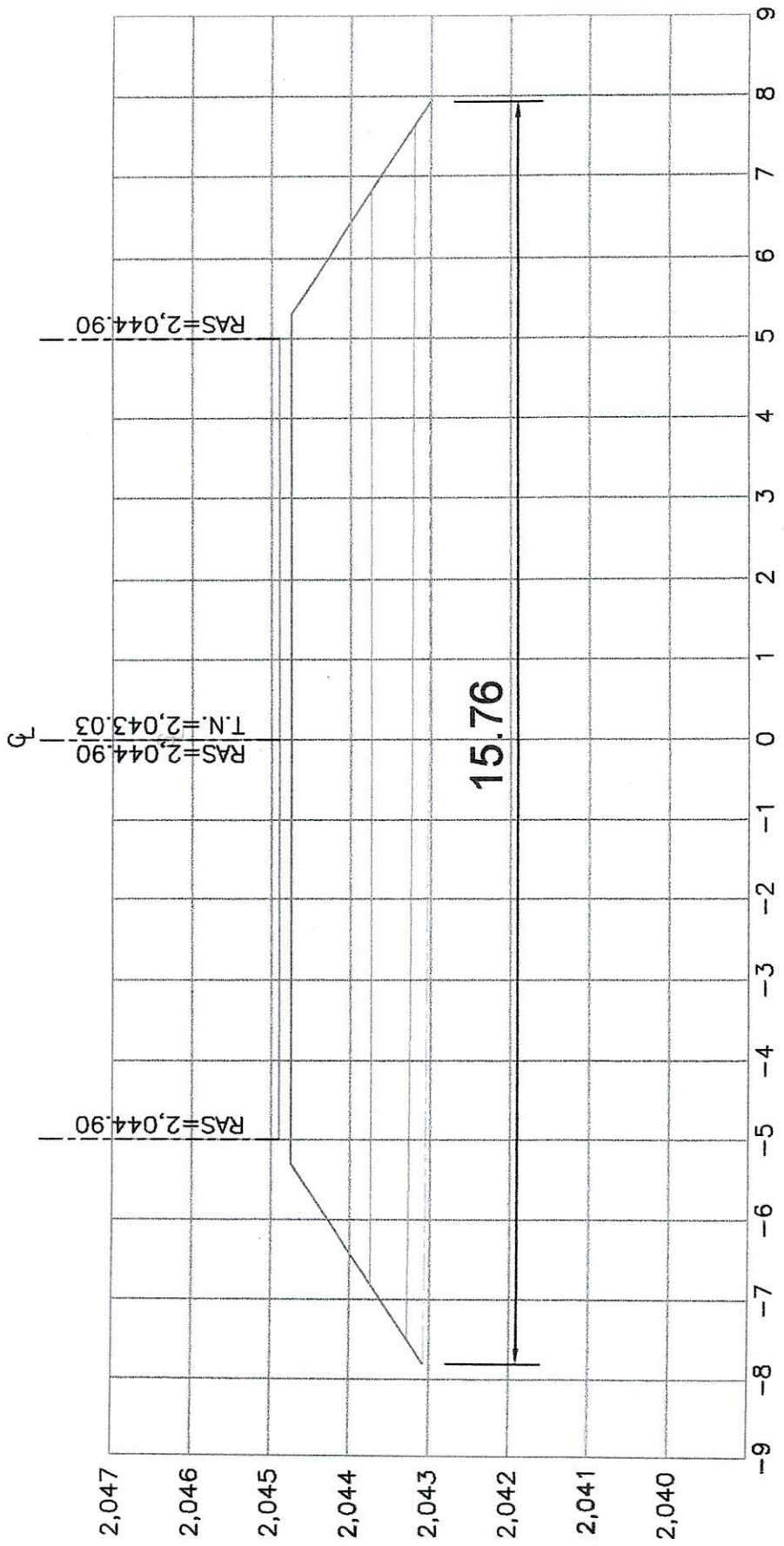

ESTACION 0+000.00
 ESCALA HORIZONTAL 1 : 100
 ESCALA VERTICAL 1 : 100

[Handwritten signature]

[Handwritten mark]

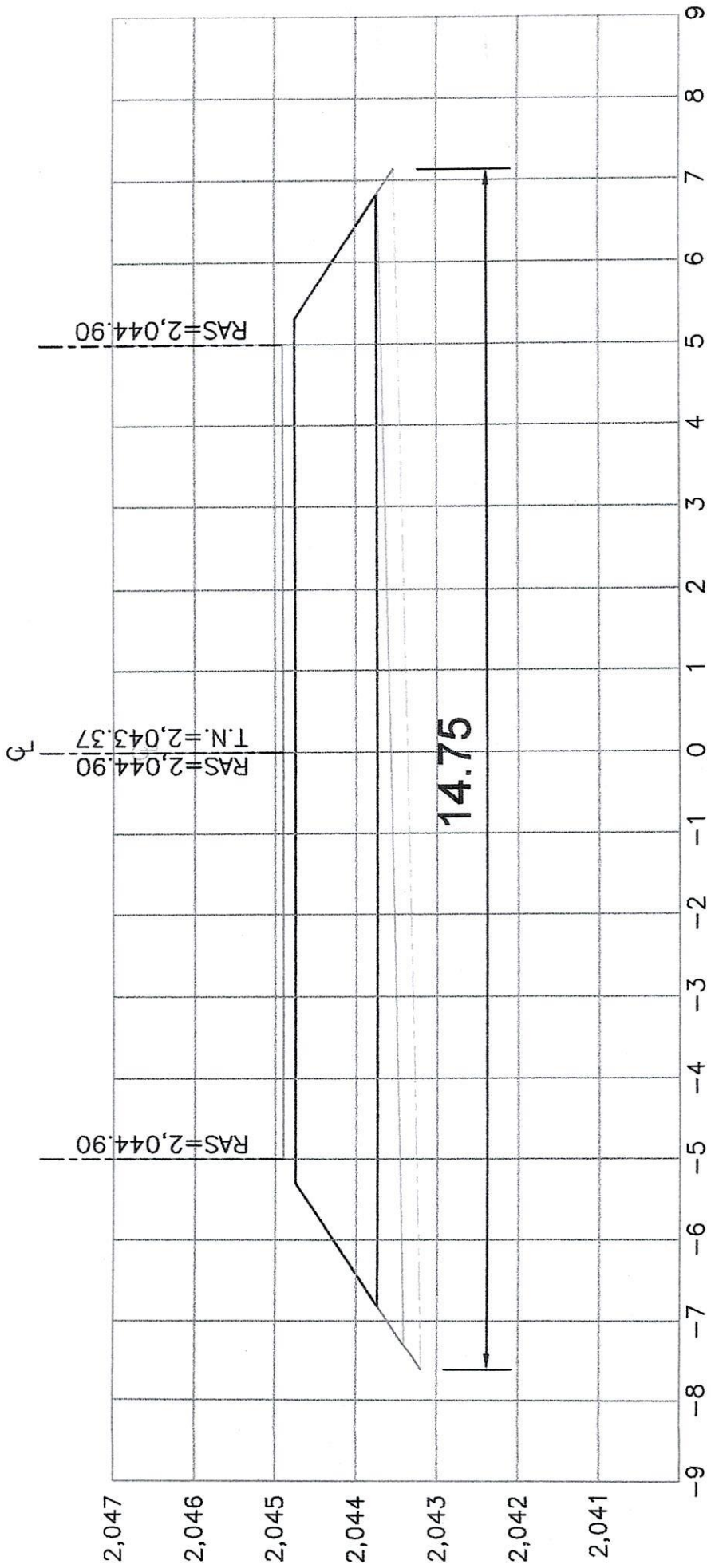

ESTACION 0+023.00

ESCALA HORIZONTAL 1 : 100
 ESCALA VERTICAL 1 : 100

Handwritten signature

Handwritten signature

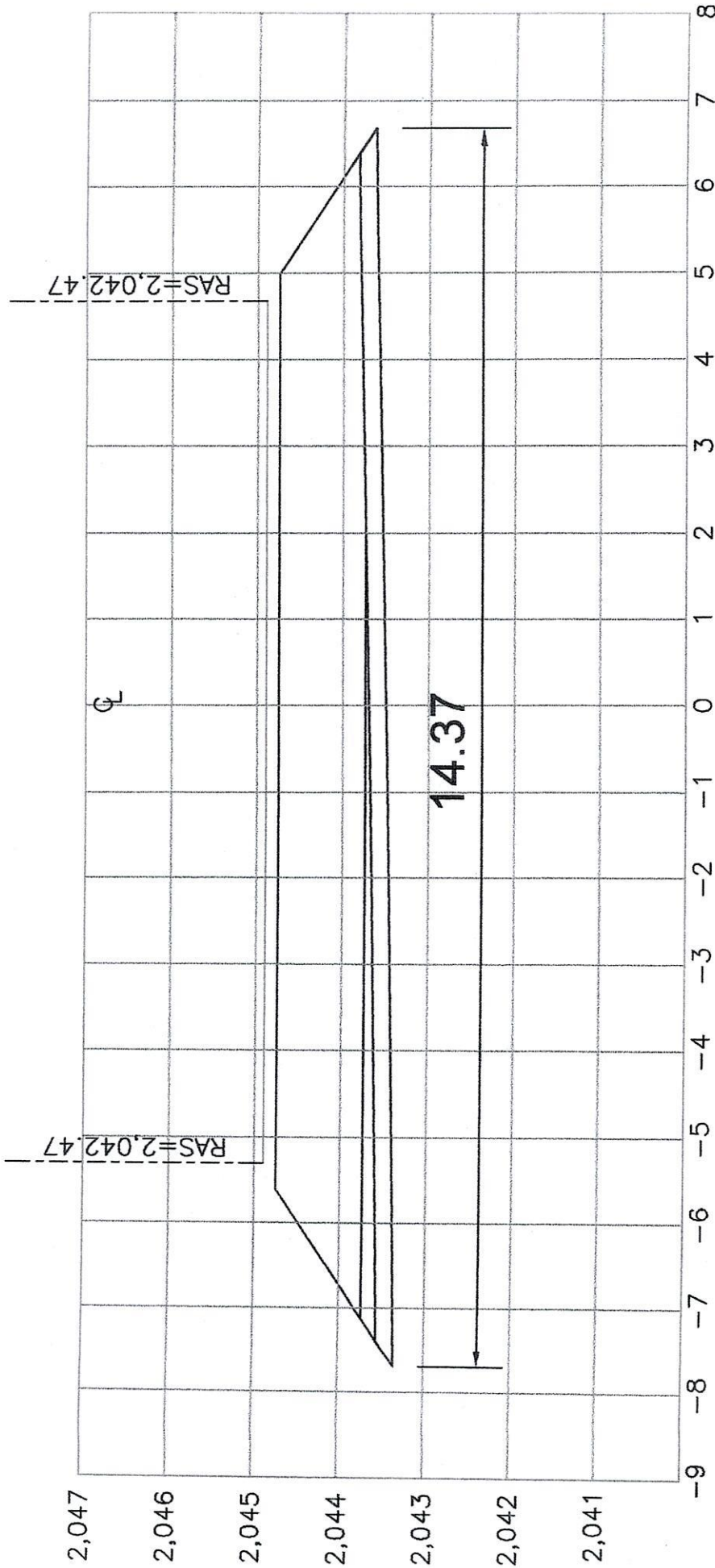

ESTACION 0+043.00

ESCALA HORIZONTAL 1 : 100

ESCALA VERTICAL 1 : 100

Handwritten signature

Handwritten signature

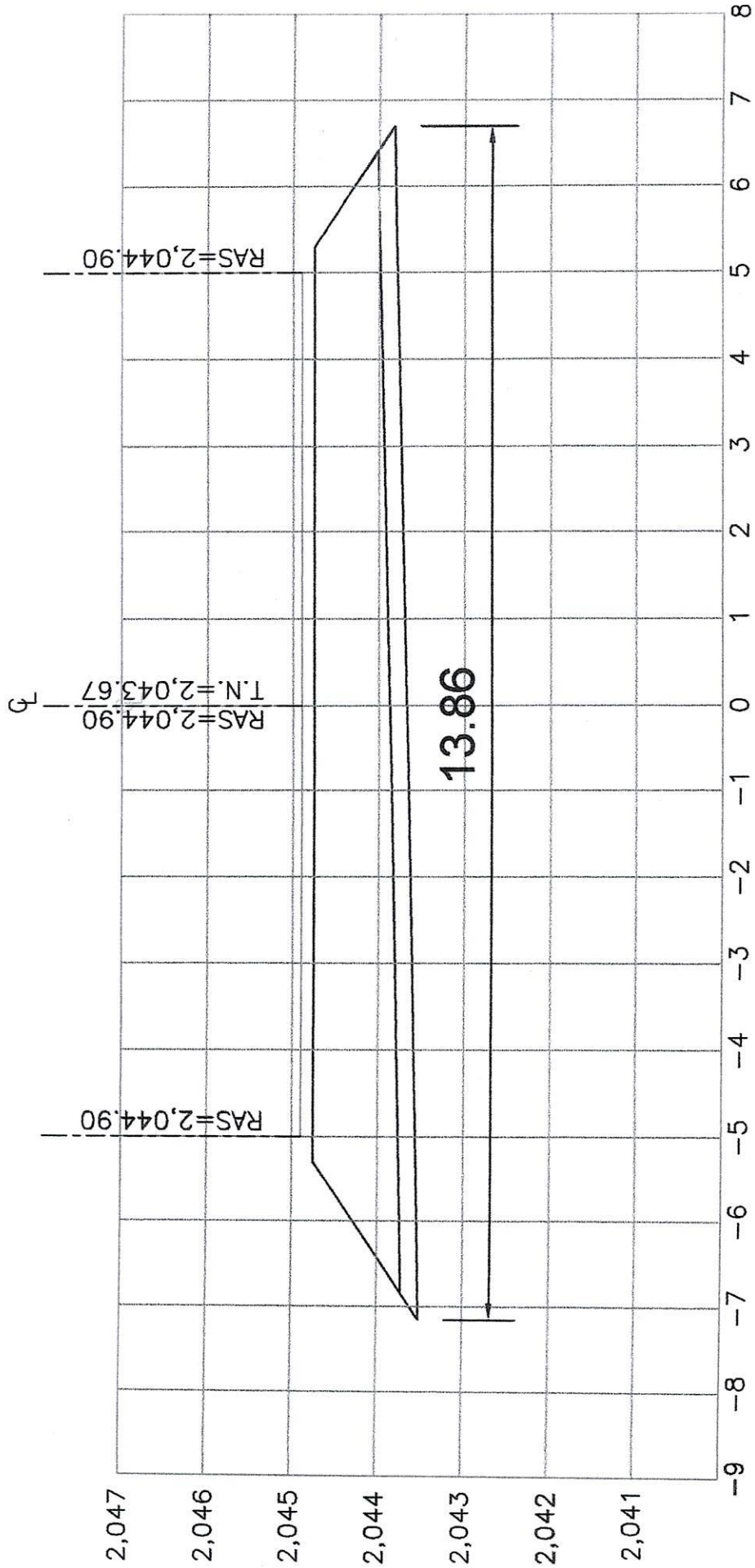

ESTACION 0+063.00

ESCALA HORIZONTAL 1 : 100
 ESCALA VERTICAL 1 : 100

[Handwritten signature]

[Handwritten signature]

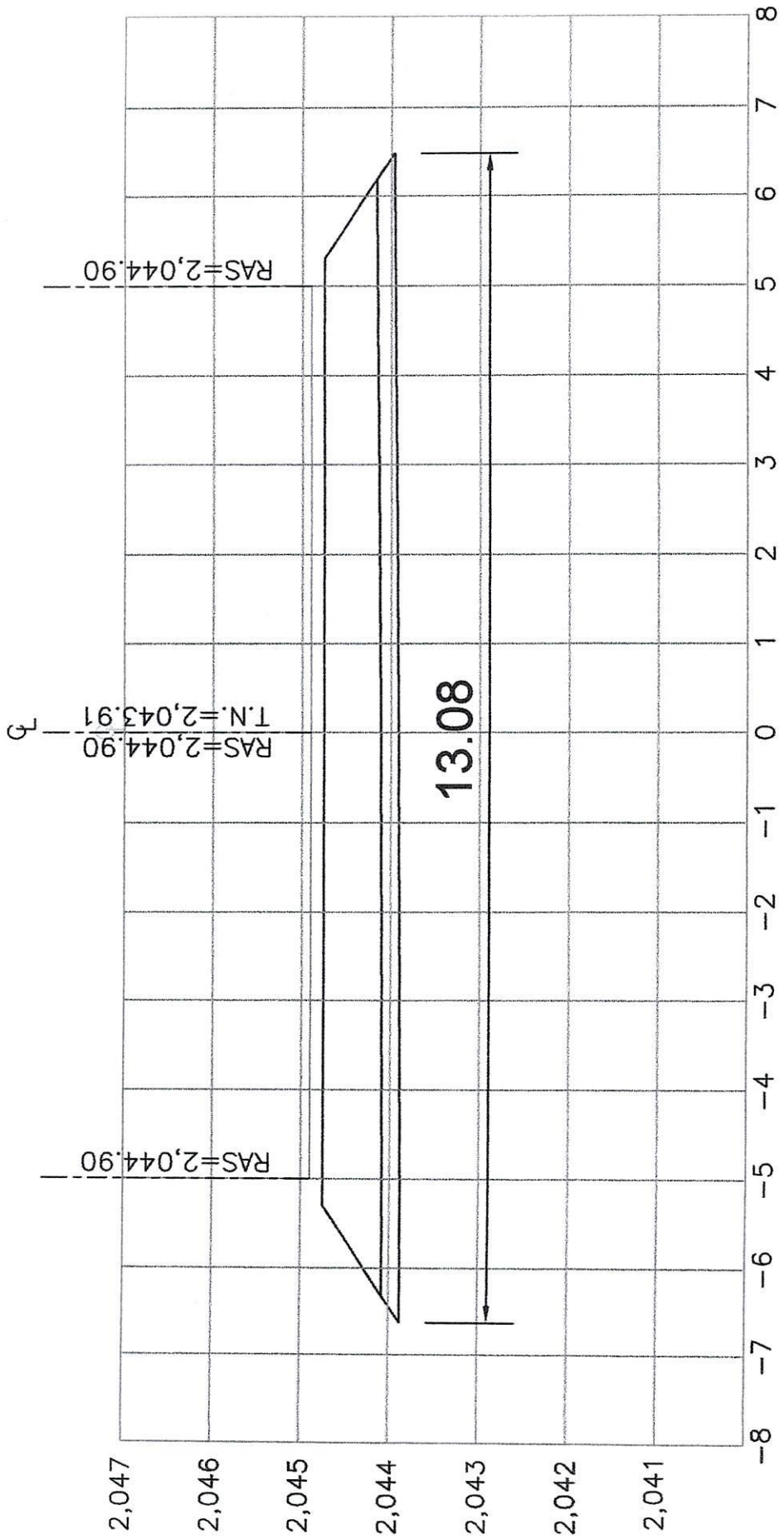

ESTACION 0+083.00

ESCALA HORIZONTAL 1 : 100

ESCALA VERTICAL 1 : 100

[Handwritten signature]

[Handwritten signature]

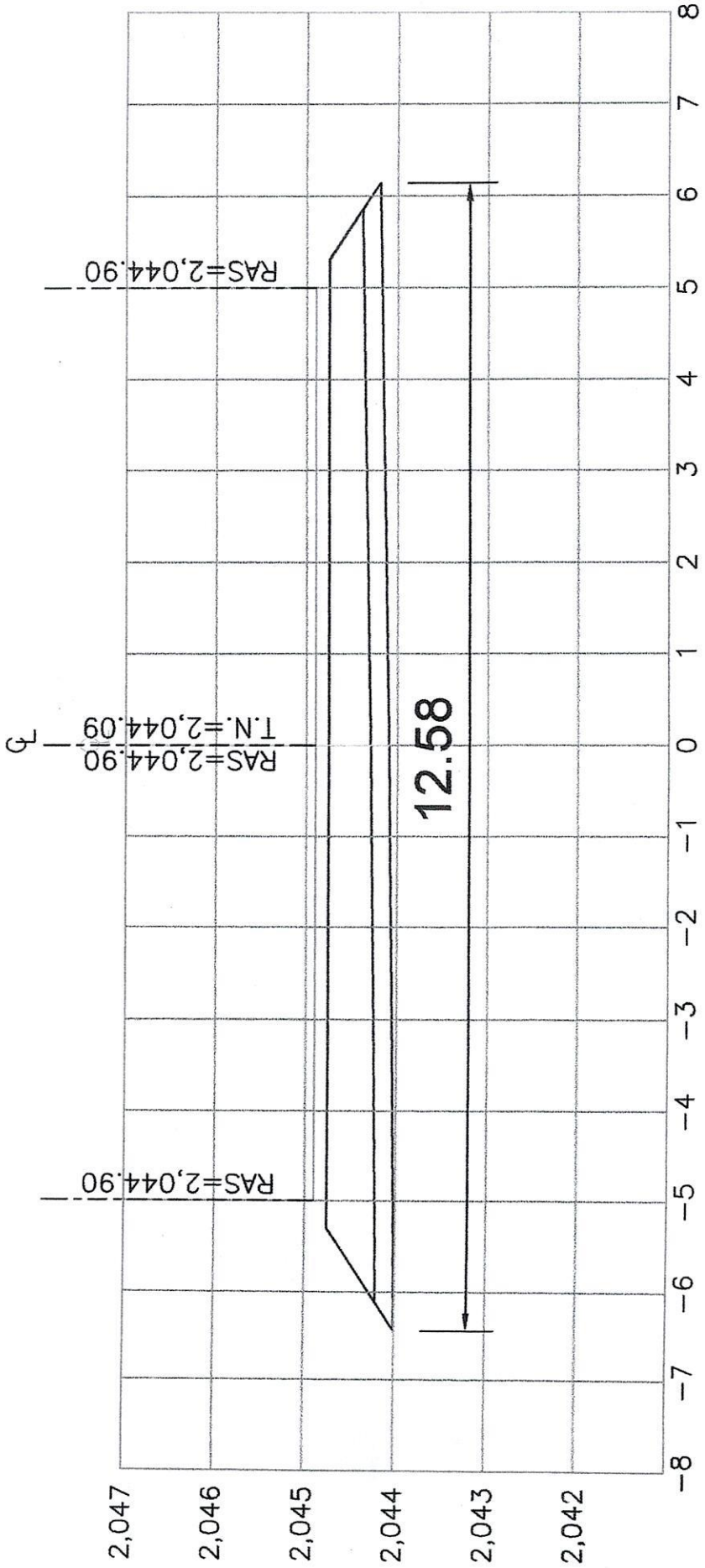

ESTACION 0+108.00
 ESCALA HORIZONTAL 1 : 100
 ESCALA VERTICAL 1 : 100

[Handwritten signature]