

Orden vigente hasta el 12/2023 para presentar con su firma en Oficialia Mayor.

OK



SAACGNet

Sírvase surtir lo siguiente para:  
**3073 FODESEM**

**0732317039250101** ESTIMACIÓN 2317039 1A. ETAPA PISTA ARRANCONES  
COMPL. GÓMEZ MORÍN

**511 PAVIMENTOS DE LA LAGUNA S.A. DE C.V.**

2601 FODESEM

Orden de Compra

Folio: **001413**

Captura

29/11/2023 13:40:55

**COPIA**

11145

Ing. Oscar Daniel Cota Kelly

0

Cantidad	Unidad	Artículo	P. Unitario	Total
1.00	Pieza	Estimación No. 4 Tipo "A"	\$1,224,183.58	\$1,224,183.58

Estimación No. 4 Tipo "A" Contrato MC-2317039-LP-2023

TOTAL:

\$1,224,183.58

*Oscar Cota Kelly*

**AUTORIZADO**

29/11/2023

Ing. Oscar Daniel Cota Kelly

*Heidi Priscila Ortiz Uribe*

Por el departamento de Recursos Materiales

LIC. HEIDI PRISCILA ORTIZ-URIBE

PRESIDENCIA MUNICIPAL  
CUAUHTÉMOC  
RECURSOS MATERIALES

\*30731413\*

**RECIBIDO**

*Heidi Priscila Ortiz Uribe*

04 DIC 2023

10:00

RECURSOS MATERIALES  
MUNICIPIO DE CUAUHTÉMOC

Orden vigente hasta el 30/12/2023 para presentar con su firma en Oficialia Mayor.



SAACGNet

Sírvase surtir lo siguiente para:  
**3073 FODESEM**

**307323170390028** RETENCIONES CICAC 1% 2317039 1A. ETAPA PISTA  
ARRANCONES COMPL. GÓMEZ MORÍN

**391 COLEGIO DE INGENIEROS CIVILES Y ARQUI**

2601 FODESEM

Orden de Compra

Folio: **001414**

Captura

29/11/2023 13:40:55

**COPIA**

Ing. Oscar Daniel Cota Kelly

0

Cantidad	Unidad	Artículo	P. Unitario	Total
1.00	Pieza	Retención CICAC 0.1%	\$1,513.20	\$1,513.20

Retención CICAC 0.1% Estimación No. 4 Tipo "A" Contrato MC-2317039-LP-2023

TOTAL:

\$1,513.20

**AUTORIZADO**

29/11/2023

Ing. Oscar Daniel Cota Kelly

PRESIDENCIA MUNICIPAL  
CUAUHTÉMOC  
RECURSOS MATERIALES

Por el departamento de Recursos Materiales  
LIC. HEIDI PRISCILA ORTIZ-URIBE

**RECIBIDO**

04 DIC 2023  
10:00  
RECURSOS MATERIALES  
MUNICIPIO DE CUAUHTÉMOC

\*30731414\*

Orden vigente hasta el 30/12/2023 para presentar con su firma en Oficialia Mayor.



SAACGNet

Sírvase surtir lo siguiente para:

**3073 FODESEM**

**307323170390029** RETENCIONES DIF 2% 2317039 1A. ETAPA PISTA  
ARRANCONES COMPL. GÓMEZ MORÍN

**390 SISTEMA PARA EL DESARROLLO INTEGRAL**

2601 FODESEM

Orden de Compra

Folio: **001415**

Captura

29/11/2023 13:40:55

**COPIA**

Ing. Oscar Daniel Cota Kelly

Cantidad	Unidad	Articulo	P. Unitario	Total
1.00	Pieza	Retención DIF 0.2%	\$3,026.41	\$3,026.41

Retención DIF 0.2% Estimación No. 4 Tipo "A" Contrato MC-2317039-LP-2023

TOTAL:

\$3,026.41

\*30731415\*

*Oscar Cota Kelly*

**AUTORIZADO**

**29/11/2023**

Ing. Oscar Daniel Cota Kelly

PRESIDENCIA MUNICIPAL  
CUAHTÉMOC  
RECURSOS MATERIALES

*Heidi Priscila Ortiz Uribe*

Por el departamento de Recursos Materiales  
LIC. HEIDI PRISCILA ORTIZ URIBE

**RECIBIDO**

*[Signature]*

04 DIC 2023

10:00

RECURSOS MATERIALES  
MUNICIPIO DE CUAHTÉMOC



Usr: GUBERBRAS2  
Rep: rptPoliza

**MUNICIPIO DE CUAUHEMOC**  
**ESTADO DE CHIHUAHUA**  
Póliza: P49656 Del 29/11/2023

Fecha y hora de Impresión | 29/nov/2023 01:35 p.m.  
Página | 1

Concepto: 8859 - Obra Pública : 2317039 - Primera etapa de Pista de arrancones en complejo Gomez Morin en cd.. GD Folio: 8011

No	Cuenta	Descripción de la cuenta	Cargo	Abono	Concepto del movimiento
0001	8250-2601-2K0106-3071-6121-2	Edificación no habitacional G. Capital	\$1,755,318.83		FF:2601, GD Folio: 8011
0002	8240-2601-2K0106-3071-6121-2	Edificación no habitacional G. Capital		\$1,755,318.83	FF:2601, GD Folio: 8011
0003	1235-2-6121	Edificación no habitacional	\$1,755,318.83		FF:2601, GD Folio: 8011
0004	2113-001879	PAVIMENTOS DE LA LAGUNA, SA		\$1,755,318.83	FF:2601, GD Folio: 8011
<b>Sumas iguales =&gt;</b>			<u>3,510,637.66</u>	<u>3,510,637.66</u>	

*Oscar Comas*



Estado  Detalle

Folio : 904

Factura / Referencia : 8859

Status : Activo

Fecha : 29/11/2023

Obra Publica : 2317039 - Primera etapa de Pista de arrancones en complejo Gomez Morin en cd. Cuauhtémoc, Chih.

Comentarios : 2317039 Estimación No. 4 Tipo "A" Contrato MC-2317039-LP-2023

Orden	Concepto Id	Concepto	Importe Contratado	Avance Acumulado	% Acumulado	Importe Avance	% Avance	Comentarios
1	25	PISTA DE ARRANCONES	12,308,181.76	2,448,233.88	19.8911	1,755,318.83	14.26	2317039 Est. 4-A

Importe total del Avance: 1,755,318.83  
 Porcentaje Avance: 14.26 %

*Oscar Comanely*



Emisor	
PAVIMENTOS DE LA LAGUNA	
PLA520109Q36	
Régimen: 601(General de Ley Personas Morales)	

Receptor	
MUNICIPIO DE CUAUHEMOC	
MCU270101TK7	C.P.:31500
Uso CFDI: I01(Construcciones)	
Régimen: 601(General de Ley Personas Morales)	

Folio Fiscal (UUID)	
E73E7ACA-184D-EC40-81C5-78C5C7AA1DFA	
Método de Pago	FACTURA
PPD (Pago en parcialidades o diferido)	- 8859
Condiciones de Pago	Lugar de Expedición
	31136
Forma de Pago	Fecha
99(Por definir)	2023-11-28T12:30:05
Confirmación	Tipo de Relación
Exportación	Tipo de Comprobante
01(No aplica)	I(Ingreso)

CLAVE P/S	No. De Identificación	Cve. Unidad	Obj. Impuesto	Unidad	Cantidad	P. Unitario	Descuento	Importe
72141000	CUAUHEMOC	ACT	02	ACTIVIDAD	1.00	\$ 1,059,244.13		\$ 1,059,244.13
PRIMERA ETAPA DE PISTA DE ARRANCONES EN COMPLEJO GOMEZ MORIN EN CD. CUAUHEMOC CHIHUAHUA ESTIMACION NUMERO 4A SEGÚN CONTRATO NUM. MC-2317039-LP-2023 ALCANCE DE LA ESTIMACION: \$1,513,205.89 AMORTIZACION DEL ANTICIPO: \$ 453,961.76 RETENCIONES PACTADAS EN CONTRATO D.I.F. DEL 0.2% \$3,026.41 C.I.C.A.C. DEL 0.1% \$1,513.20 DER. INSP. Y VIGILANCIA DEL 0.5% \$ - SUMA: \$4,539.61 NETO A RECIBIR: \$1,224,183.58								

	<b>Total con Letra:</b> UN MILLÓN DOSCIENTOS VEINTIOCHO MIL SETECIENTOS VEINTITRÉS PESOS 19/100.-MXN Tipo de Cambio: 1	SubTotal \$ 1,059,244.13 IVA 0.16% \$169,479.06
		<b>Total \$ 1,228,723.19</b>

**Sello digital del Emisor:**  
 Sli0kyZ1U/HuRfPAbbqpiHXZLRGV+nKdroSeRJM3tynl2hM1vOc5X4EBDHYVvZ5Z5Uq8mOfdPbtI4P/J/MxXi/czIsLgwwBuaY0KqUEgMeVnNWfjAi8gP8wWo0Hwf5P0ainqQEjbd2N  
 QanXvLqL5ofiYzFwha7rCAxNDB7dWM0k2H+iTiPWTWDDiv8tyfij8ieNshVJQQUTX+qCdQsZg7t+1pbrwMnowlL+J9ZKaQeeoPN8oHDU10qi3WcveJtLOEU7JbP HdShipZj1kLoGH43  
 TkuBMoe92wHT5ARpWxC9ZB9V5f6gzJG4a+iBxskJVXpXprkth6E5pUfIrvCJQ==

**Sello digital del SAT:**  
 HdAO+q+ftu5VQB4qQjVJ23eEzLpH+A1ahDMKIOOGpccVChm9n82UxnfkW/66LKcuipkluNkNAsmY6FTA9S6urru4TKBwb6tylU8fuW5Y32VHs7rpRalxA9rv4sc43qGBhbYs4CUUVg  
 KLhcsEiIlIfkGseauYeT7+QAnvud1ZzHupzySs4GqI0S2JZS0LJrdOjP8ckryjFva7uz55ad670F3GZdFShGM5PIAQD0TaNcwwUGv76UDKk46cgrDslNp+sOhLFvbeUvkoA/2Kp3gFEekhi  
 omiVS8sFftqgnUm/3wVzOew5L5z0sRxen6ky3XFTLOvHPN8K1koHwDUCQI6w==

**Cadena Original del Complemento de Certificación del SAT:**  
 ||1.1|E73E7ACA-184D-EC40-81C5-78C5C7AA1DFA|2023-11-28T13:31:05|SCD110105654|Sli0kyZ1U/HuRfPAbbqpiHXZLRGV+nKdroSeRJM3tynl2hM1vOc5X4EBDHYVvZ5Z5Uq8mOfdPbtI4P/J/MxXi/czIsLgwwBuaY0KqUEgMeVnNWfjAi8g  
 P8wWo0Hwf5P0ainqQEjbd2NQanXvLqL5ofiYzFwha7rCAxNDB7dWM0k2H+iTiPWTWDDiv8tyfij8ieNshVJQQUTX+qCdQsZg7t+1pbrwMnowlL+J9ZKaQeeoPN8oHDU10qi3WcveJtLOEU7JbP HdShipZj1kLoGH43TkuBMoe92wHT5ARpWxC9ZB9V5f6gzJG4a+iBxskJVXpXprkth6E5pUfIrvCJQ==|00001000000702501858||

**Certificado del Emisor:** 00001000000505425365 **Fecha y Hora de Certificación:** 2023-11-28T13:31:05  
**Certificado SAT:** 00001000000702501858 **Proveedor de Certificación:** SCD110105654

*Oscar Lopez*

## Verificación de comprobantes fiscales digitales por internet

RFC del emisor	Nombre o razón social del emisor	RFC del receptor	Nombre o razón social del receptor
PLA520109Q36	PAVIMENTOS DE LA LAGUNA	MCU270101TK7	MUNICIPIO DE CUAUHTEMOC
Folio fiscal	Fecha de expedición	Fecha certificación SAT	PAC que certificó
E73E7ACA-184D-EC40-81C5-78C5C7AA1DFA	2023-11-28T12:30:05	2023-11-28T13:31:05	SCD110105654
Total del CFDI	Efecto del comprobante	Estado CFDI	Estatus de cancelación
\$1,228,723.19	Ingreso	Vigente	Cancelable con aceptación

Imprimir

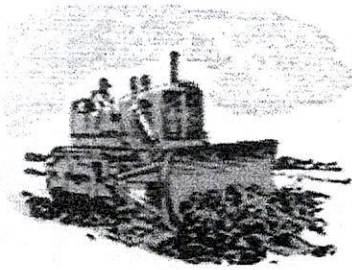

CHIHUAHUA, CHIH. 03 DE NOVIEMBRE DE 2023

**CONTROL PRESUPUESTAL**

ANEXO ESTIMACION No. **4A** CON FACTURA CORRESPONDIENTE A LA OBRA DENOMINADA :  
PRIMERA ETAPA DE PISTA DE ARRANCONES EN COMPLEJO GOMEZ MORIN EN CD. CUAUTEMOC CHIHUAHUA

DE LOS TRABAJOS EJECUTADOS DURANTE EL PERÍODO DE 03 DE OCTUBRE AL 02 DE  
POR UN SALDO NETO FACTURADO E \$1,228,723.19 CON IVA INCLUIDO

ACOMPAÑADA DE LOS NÚMEROS GENERADORES, FOTOGRAFÍAS Y CROQUIS ASÍ COMO LA  
DOCUMENTACIÓN QUE ACREDITA LA PROCEDENCIA DE SU PAGO; PARA SU REVISIÓN Y  
AUTORIZACIÓN

**ATENTAMENTE**

  
**PAVIMENTOS DE LA LAGUNA, S.A. DE C.V.**

**RECIBE**

**CONTROL PRESUPUESTAL**



## RESUMEN DE ESTIMACION





PROGRAMA: 0	CONTRATO No. MC-2317039-LP-2023	CONTRATADOS NO INCLUYE CONVENIO
OBRA: PRIMERA ETAPA DE PISTA DE ARRANCONES EN COMPLEJO GOMEZ MORIN EN CD. CUAUTEMOC CHIHUAHUA	ESTIMACIÓN No. 4A	\$ 12,308,181.76 CON IVA
	PERÍODO EJEC. 03 DE OCTUBRE AL 02 DE NOVIEMBRE DE 2023	
LOCALIDAD CD. CUAUHEMOC, CHIHUAHUA.	IMPORTE ESTIMADO (CON IVA)	\$ ✓ 1,755,318.83 CON IVA
CONTRATISTA: PAVIMENTOS DE LA LAGUNA, S.A. DE C.V.	ACUMULADO ANTERIOR (CON IVA)	\$ 2,448,233.88 CON IVA
RFC PLA-520109-Q36	IMPORTE ACUMULADO (CON IVA)	\$ 4,203,552.71 CON IVA

TIPO DE OBRA	IMPORTE	OBSERVACIONES
<u>NORMALES.</u>	\$ 1,513,205.89	
<b>IMPORTE TOTAL ESTIMACION ( SIN IVA)</b>		
	<b>\$ 1,513,205.89</b>	

--	--	--

<b>DESCUENTOS</b>		
0.2% DIF	\$	3,026.41
0.1% C.I.C.A.C.	\$	1,513.20
0.5% DER INSP Y VIG.	\$	0.00
<b>SUMA DESCUENTOS</b>	<b>\$</b>	<b>4,539.61</b>
<b>RESUMEN</b>		
SUMA ESTA ESTIMACION	\$	1,513,205.89
AMORT ANTICIPO	\$	453,961.76
SUB-TOTAL	\$	1,059,244.13
I.V.A.	\$	169,479.06
<b>TOTAL</b>	<b>\$</b>	<b>1,228,723.19</b>
<b>(CON LETRA)</b>		
<b>(UN MILLON DOSCIENTOS VEINTIOCHO MIL SETECIENTOS VEINTITRES PESOS 19/100 M.N.)</b>		
DESCUENTOS	\$	4,539.61
<b>SALDO NETO A RECIBIR</b>	<b>\$</b>	<b>1,224,183.58</b>

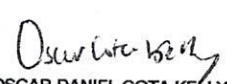
 <b>AUTORIZÓ</b> <b>ING. CLAUDIA ISABEL DE LA VEGA MARQUEZ</b> RESIDENTE D.O.P.	<b>ELABORÓ</b>  <b>ING. OSCAR DANIEL COTA KELLY</b> PAVIMENTOS DE LA LAGUNA S.A. DE C.V. CONTRATISTA
Vo. Bo.   <b>ING. OSCAR DANIEL COTA KELLY</b> DIRECTOR DE OBRAS PUBLICAS MUNICIPALES	



CHIHUAHUA, CHIH.,

03 DE NOVIEMBRE DE 2023

RECIBIMOS DEL MUNICIPIO DE CUAUHTÉMOC, LA CANTIDAD DE: \$ 1,224,183.58  
(UN MILLON DOSCIENTOS VEINTICUATRO MIL CIENTO OCHENTA Y TRES PESOS 58/100 M.N.) COMO PAGO A LA  
ESTIMACIÓN NUM. 4A CONTRATO No. MC-2317 POR LA CANTIDAD DE : \$ 12,308,181.76 INCLUYE CONVENIO  
0.00 POR TRABAJOS EN LA OBRA:

PRIMERA ETAPA DE PISTA DE ARRANCONES EN COMPLEJO GOMEZ MORIN EN CD. CUAUTEMOC CHIHUAHUA

ALCANCE DE LA ESTIMACION \$ 1,513,205.89

AMORTIZACION DEL ANTICIPO \$ 453,961.76

RETENCIONES PACTADA EN CONTRATO		SUBTOTAL	\$ 1,059,244.13
D.I.F. DEL 0.2%	3,026.41	IVA	\$ 169,479.06
C.I.C.A.C. DEL 0.1%	1,513.20	TOTAL	\$ 1,228,723.19
DER. INSP. Y VIGILANCIA DEL 0.5%	0.00		
SUMA	4,539.61		

### RESUMEN FINANCIERO DE LA OBRA

#### 1.- CONTRATO (MONTOS CON IVA)

	CONTRATO
IMPORTE CONTRATADO	\$ 12,308,181.76
CONVENIO MODIFICATORIO	\$ -
ESTIMACION ACUMULADA ANTERIOR	\$ 2,448,233.88
ESTA ESTIMACION	\$ 1,755,318.83
ACUMULADO HASTA ESTA ESTIMACION	\$ 4,203,552.71
POR EJERCER	\$ 8,104,629.05 ✓

#### 2.- AMORTIZACION DEL ANTICIPO (MONTOS CON IVA)

	CONTRATO
IMPORTE DE ANTICIPO	\$ 3,692,454.53
ACUMULADO ANTERIOR	\$ 734,470.13
ESTA ESTIMACION	\$ 526,595.64
ACUMULADO ACTUAL	\$ 1,261,065.77
POR AMORTIZAR	\$ 2,431,388.76 ✓

#### 3.- RETENCIONES PACTADAS EN CONTRATO

	0.2% DIF	0.1% C.I.C.A.C.	0.5% DER INSP Y VIG.
ACUMULADO ANTERIOR	\$ 4,221.08	\$ 2,110.53	\$ -
ESTA ESTIMACION	\$ 3,026.41	\$ 1,513.20	\$ -
ACUMULADO ACTUAL	\$ 7,247.49	\$ 3,623.73	\$ -

R E C I B I M O S

PAVIMENTOS DE LA LAGUNA, S.A. DE C.V.  
PLA-520109-Q36



**MUNICIPIO DE CUAUHTÉMOC**  
**DIRECCIÓN DE OBRAS PÚBLICAS**



OBRA: PRIMERA ETAPA DE PISTA DE ARRANCONES EN COMPLEJO GOMEZ MORIN EN CD. CUAUTEMOC CHIHUAHUA

LOCALIDAD: CUAUTEMOC, CHIHUAHUA. No. CONTRATO: MC-2317039-LP-2023

ESTIMACIÓN No. 4A

PERÍODO: 03 DE OCTUBRE AL 02 DE NOVIEMBRE DE 2023

CONTRATISTA: PAVIMENTOS DE LA LAGUNA, S.A. DE C.V.

RESUMEN DE LA ESTIMACIÓN POR PARTIDAS	
No.	IMPORTE

**NORMALES.**

1	ÁREA DE PISTA	<b>1,513,205.89</b>
2	MURO DE PROTECCIÓN	\$1,219,302.39
3	CARRIL DE RETORNO	\$211,849.95
5	AREA DE EXHIBICION	\$78,161.95
		<b>\$3,891.60</b>

SUBTOTAL	1,513,205.89
I.V.A.	242,112.94
TOTAL	1,755,318.83

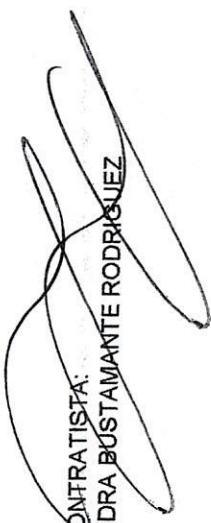
EL CONTRATISTA:  
  
 ALONDRA BUSTAMANTE RODRIGUEZ

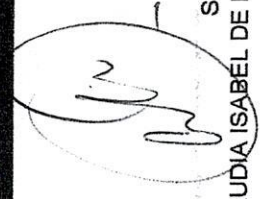
  
 SUPERVISIÓN D.O.P.  
 ING. CLAUDIA ISABEL DE LA VEGA MARQUEZ



**MUNICIPIO DE CUAUHTÉMOC**  
**DIRECCIÓN DE OBRAS PÚBLICAS**

PAVIMENTOS DE LA LAGUNA, S.A. DE C.V.  
CONTRATISTA:

LOCALIDAD CUAUHTEMOC,  
CHIHHUAHUA.  
ESTIMACIÓN No. 4A  
PERIODO: 03 DE OCTUBRE AL 02 DE NOVIEMBRE DE 2023

CONTRATO: MC-2317039-JE

CONTRATISTA:

PAVIMENTOS DE LA LAGUNA, S.A. DE C.V.

No.	CONCEPTOS DESCRIPCIÓN	VOLUMENES			PRECIO UNITARIO	IMPORTE
		UNIDAD	VOLUMEN	ACUM. TOTAL		

**OBRA NORMAL**

1	ÁREA DE PISTA					\$ 1,513,205.89
1.2	TERRACERIAS					\$ 1,219,302.39

1.2.4	Suministro de sub-base hidráulica, espesor de 0.15 m, incluye: solo suministro puesto en obra medido suelto, de acuerdo a las normas vigentes S.C.T., A.S.T.M., Y NMX. (incluye: especificación particular y general).	m3	1682.33	1682.33	0.00	1682.33	\$ 157.46	264,899.68
1.2.5	Tratamiento de sub-base hidráulica, incluye: afine, escarificación, incorporación de humedad y compactado al 100 % de su PVSM determinado mediante las pruebas PROCTOR o AASHTO según se requiera. Supervisión y	m3	1294.10	1105.90	0.00	1105.90	\$ 93.34	103,224.70
1.2.6	Suministro de base hidráulica triturada, espesor de 0.20 m, incluye: solo suministro puesto en obra medido suelto, de acuerdo a las normas vigentes S.C.T., A.S.T.M., Y NMX. (incluye: especificación particular y general).	m3	2532.98	2038.65	0.00	2038.65	\$ 356.88	727,553.41
1.5	PUENTE							\$123,624.60

1.5.5	Suministro y colocación de puente media luna baja de concreto prefabricadas de 83" x 40" x 96", peso de 4300 kg por pieza, incluye: material, mano de obra, herramienta, y todo lo necesario para su correcta	pza	21.00	21.00	15.00	6.00	\$ 20,604.10	123,624.60
-------	---	-----	-------	-------	-------	------	--------------	------------

**2 MURO DE PROTECCIÓN**

2.1	Trazo y nivelación de área a intervenir; Incluye: material, mano de obra, herramienta, y todo lo necesario para su correcta ejecución. (incluye: especificación particular y general).	m2	960.00	610.19	0.00	610.19	\$ 5.11	3,118.07
								\$211,849.95

EL CONTRATISTA:

ALONDRA BUSTAMANTE RODRIGUEZ

SUPERVISIÓN D.O.P.:  
ING. CLAUDIA ISABEL DE LA VEGA MARQUEZ



**MUNICIPIO DE CUAUHTÉMOC**  
**DIRECCIÓN DE OBRAS PÚBLICAS**

PAVIMENTOS DE LA LAGUNA, S.A. DE C.V.

CONTRATO: MC-2317039-LP

LOCALIDAD CUAUHTEMOC, CHIHUAHUA.

ESTIMACIÓN No. 4A

PERIODO: 03 DE OCTUBRE AL 02 DE NOVIEMBRE DE 2023

CONTRATISTA: ALONDRA BUSTAMANTE RODRIGUEZ

SUPERVISIÓN D.O.P.: ING. CLAUDIA ISABEL DE LA VEGA MARQUEZ

Pag 8 de 9

No.	CONCEPTOS DESCRIPCIÓN	PROYECTO			VOLUMENES		PRECIO UNITARIO	IMPORTE
		UNIDAD	VOLUMEN	ACUM. TOTAL	ACUM. ANTERIOR	VOL. ESTIMADO		
2.2	Excavación en material tipo "b" con uso de maquinaria retroexcavadora, hasta una profundidad máxima de 0.80 m con un ancho de 1.10 m, inc. trazo con cal, verificación de niveles, afine de taludes, fondos y traspaleo del material a un costado de la zanja. (Incluye: especificación Plantilla de concreto hecho en obra, Fc 100 kg/cm2, de 5 cm de espesor, incluye: Material, mano de obra, herramienta, equipo, limpieza del lugar de trabajo, y todo lo necesario para su correcta ejecución. (Incluye: especificación particular y general).	m3	392.00	392.00	0.00	392.00	\$ 136.36	53,453.12
2.3	Plantilla de concreto hecho en obra, Fc 100 kg/cm2, de 5 cm de espesor, incluye: Material, mano de obra, herramienta, equipo, limpieza del lugar de trabajo, y todo lo necesario para su correcta ejecución. (Incluye: especificación particular y general).	m2	960.00	209.06	0.00	209.06	\$ 269.87	56,419.02
2.4	Suministro y habilitado de acero de refuerzo del #3, incluye: Material, mano de obra, herramienta, equipo, limpieza del lugar de trabajo, y todo lo necesario para su correcta ejecución. (Incluye: especificación particular y general).	kg	23030.80	2360.00	0.00	2360.00	\$ 39.24	92,606.40
2.5	Cimbra Y Des cimbra metálica para muro de contención, a base de lamina negra lisa de 3'x10' (ft), con bastidor de perfil pc de 2"x2", en marco de sección de muro y 2 travesaños intermedios (a cada 0.75 m promedio), incluye: mano de obra, herramienta, equipo y Colado de concreto hidráulico MR= 42.5 en muro de contención, en secciones de 3.05 m (10 ft), incluye: mano de obra, herramienta, equipo y todo lo necesario para su correcta ejecución. (concreto suministrado por municipio). (Incluye: especificación particular y general).	m2	3200.00	68.90	0.00	68.90	\$ 56.19	3,871.49
2.6	Colado de concreto hidráulico MR= 42.5 en muro de contención, en secciones de 3.05 m (10 ft), incluye: mano de obra, herramienta, equipo y todo lo necesario para su correcta ejecución. (concreto suministrado por municipio). (Incluye: especificación particular y general).	m3	448.00	16.06	0.00	16.06	\$ 148.31	2,381.85

EL CONTRATISTA:  
 ALONDRA BUSTAMANTE RODRIGUEZ

SUPERVISIÓN D.O.P.:  
 ING. CLAUDIA ISABEL DE LA VEGA MARQUEZ



**MUNICIPIO DE CUAUHTÉMOC**  
**DIRECCION DE OBRAS PÚBLICAS**

PAVIMENTOS DE LA LAGUNA, S.A. DE C.V.  
 ESTIMACIÓN No. 4A  
 PERIODO: 03 DE OCTUBRE AL 02 DE NOVIEMBRE DE 2023

CONTRATISTA:  
 PAVIMENTOS DE LA LAGUNA, S.A. DE C.V.

LOCALIDAD CUAUHTEMOC,  
 CHIHHUAHUA.

CONTRATO: MC-2317039-LP



No.	CONCEPTOS DESCRIPCIÓN	PROYECTO		VOLÚMENES		PRECIO UNITARIO	IMPORTE
		UNIDAD	VOLUMEN	ACUM. TOTAL	ACUM. ANTERIOR		
3	CARRIL DE RETORNO					\$	78,161.95
<b>3.2</b>	<b>TERRACERIAS</b>						<b>\$78,161.95</b>
3.2.2	Suministro de matacan de 2" - 8", espesor de 0.30 m, libre de partículas finas incluye; suministro, acarreo dentro de la obra necesarios para su correcta ejecución. (Incluye: especificación particular y general).	m3	537.21	530.90	247.40	\$ 220.78	62,591.13
3.2.3	Tratamiento de matacan de 2" - 8" para zona de corte, incluye: afine, escarificación, incorporación de humedad, bandeado hasta lograr su acomodo y compactado al 95% de su PVSM determinado mediante las pruebas PROCTOR o AASHTO según se requiera. Supervisión y laboratorio sólo checarán y recibirán tramos completos. (Incluye: especificación particular y general).	m3	537.21	425.20	0.00	\$ 36.62	15,570.82
5	ÁREA DE EXHIBICIÓN					\$	3,891.60
<b>5.2</b>	<b>TERRACERIAS</b>						<b>\$3,891.60</b>
5.2.3	Tratamiento de matacan de 2" - 8" para zona de corte, incluye: afine, escarificación, incorporación de humedad, bandeado hasta lograr su acomodo y compactado al 95% de su PVSM determinado mediante las pruebas PROCTOR o AASHTO según se requiera. Supervisión y laboratorio sólo checarán y recibirán tramos completos. (Incluye: especificación particular y general).	m3	106.79	106.27	0.00	\$ 36.62	3,891.60

EL CONTRATISTA:  
 ALONDRA BUSTAMANTE RODRIGUEZ

SUMA \$ 1,513,205.89  
 IVA \$ 242,112.94  
 TOTAL \$ 1,755,318.83

ING. CLAUDIA ISABEL DE LA VEGA MARQUEZ  
 SUPERVISIÓN D.O.P.:









# MUNICIPIO DE CUAUHTÉMOC

## DIRECCIÓN DE OBRAS PÚBLICAS

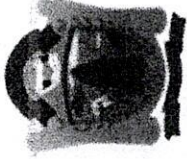

### GENERADOR DE VOLUMEN DE OBRA PARA ESTIMACIÓN

**OBRA:** PRIMERA ETAPA DE PISTA DE ARRANCONES EN COMPLEJO GOMEZ MORIN EN CD. CUAUTEMOC  
**NO. DE ESTIMACION 4A**

**PERIODO:** 03 DE OCTUBRE AL 02 DE NOVIEMBRE DE 2023

**FECHA:** 03 DE NOVIEMBRE DE 2023

**LOCALIDAD:** CD. CUAUHTEMOC, CHIHUAHUA.

**CONTRATISTA:** PAVIMENTOS DE LA LAGUNA, S.A. DE C.V.

**PARTIDA:**

ÁREA DE PISTA

CLAVE	CONCEPTO	UNIDAD	De km	A km	long	ancho	AREA	ESPESOR	VOLUMEN
1.2.5	Tratamiento de sub-base hidráulica, incluye: afine, escarificación, incorporación de humedad y compactado al 100 % de su PVSM determinado mediante las pruebas PROCTOR o AASHTO según se requiera. Supervisión y laboratorio sólo checarán y recibirán tramos completos. (incluye: especificación particular y general).	m3	0+260.00	0+812.26	552.26	13.35	7,372.67	0.15	1,105.90
<b>ESTA ESTIMACION</b>									<b>1,105.90</b>

**POR EL CONTRATISTA:**  
**ING. ALONDRA BUSTAMANTE RODRIGUEZ**

**SUPERVISIÓN D.O.P.**  
**ING. CLAUDIA ISABEL DE LA VEGA MARQUEZ**





# MUNICIPIO DE CUAUHTÉMOC

## DIRECCIÓN DE OBRAS PÚBLICAS



### GENERADOR DE VOLUMEN DE OBRA PARA ESTIMACIÓN

**OBRA:** PRIMERA ETAPA DE PISTA DE ARRANCONES EN COMPLEJO GOMEZ MORIN EN CD. CUAUTEMOC CHIHUAHUA

**NO. DE ESTIMACION 4A**

**PERIODO:** 03 DE OCTUBRE AL 02 DE NOVIEMBRE DE 2023

**FECHA:** 03 DE NOVIEMBRE DE 2023

**LOCALIDAD:** CD. CUAUHTEMOC, CHIHUAHUA.

**CONTRATISTA:** PAVIMENTOS DE LA LAGUNA, S.A. DE C.V.

**PARTIDA:**

CLAVE	CONCEPTO	UNIDAD	ÁREA DE PISTA							
			De km	A km	long	ancho	AREA	ESPESOR	VOLUMEN	
1.2.6	Suministro de base hidráulica triturada, espesor de 0.20 m, incluye: solo suministro puesto en obra medido suelto, de acuerdo a las normas vigentes S.C.T., A.S.T.M., Y NMX. (incluye: especificación particular y general).	m3	0+000.00	0+093.10	93.1	12.15	1,131.17	0.20	226.20	
			0+260.00	0+812.26	552.26	12.15	6,709.96	0.20	1,341.99	
								<b>ESTA ESTIMACION</b>	<b>2,038.65</b>	

**POR EL CONTRATISTA:**  
 ING. ALONDRA BUSTAMANTE RODRIGUEZ

**SUPERVISIÓN D.O.P.**  
 ING. CLAUDIA ISABEL DE LA VEGA MARQUEZ















# MUNICIPIO DE CUAUHTÉMOC

## DIRECCIÓN DE OBRAS PÚBLICAS



### GENERADOR DE VOLUMEN DE OBRA PARA ESTIMACIÓN

**OBRA:** PRIMERA ETAPA DE PISTA DE ARRANCONES EN COMPLEJO GOMEZ MORIN EN CD. CUAUTEMOC CHIHUAHUA

**NO. DE ESTIMACION** 4A

**PERIODO:** 03 DE OCTUBRE AL 02 DE NOVIEMBRE DE 2023

**FECHA:** 03 DE NOVIEMBRE DE 2023

**LOCALIDAD:** CD. CUAUHTEMOC, CHIHUAHUA.

**CONTRATISTA:** PAVIMENTOS DE LA LAGUNA, S.A. DE C.V.

**PARTIDA:** MURO DE PROTECCIÓN

CLAVE	CONCEPTO	UNIDAD	De km					MURO DE PROTECCIÓN			
			Estacion	area	long	ancho	AREA	ESPESOR	VOLUMEN		
2.2	Excavación en material tipo "b" con uso de maquinaria retroexcavadora, hasta una profundidad máxima de 0.80 m con un ancho de 1.10 m, inc. trazo con cal, verificación de niveles, afine de taludes, fondos y traspaleo del material a un costado de la zanja. (incluye: especificación particular y general).	m3	0+000.00	0.14	S / 2	A1+A2					
			0+011.73	0.35	5.865	0.49			2.90		
			0+013.10	0.38	0.685	0.73			0.50		
			0+020.00	0.56	3.45	0.94			3.20		
			0+040.00	0.88	10	1.44			14.40		
			0+049.80	1.02	4.9	1.90			9.30		
			0+060.00	1.13	5.1	2.15			11.00		
			0+080.00	1.17	10	2.30			23.00		
			0+093.10	0.99	6.55	2.16			14.10		
			0+100.00	0.80	3.45	1.79			6.20		
			0+120.00	0.24	10	1.04			10.40		
			0+140.00	0.00	10	0.24			2.40		
0+160.00	0.04	10	0.04			0.40					
0+180.00	0.00	10	0.04			0.40					
0+200.00	0.02	10	0.02			0.20					
0+220.00	0.13	10	0.15			1.50					
0+240.00	0.32	10	0.45			4.50					
0+260.00	0.49	10	0.81			8.10					
<b>Subtotal</b>										112.50	

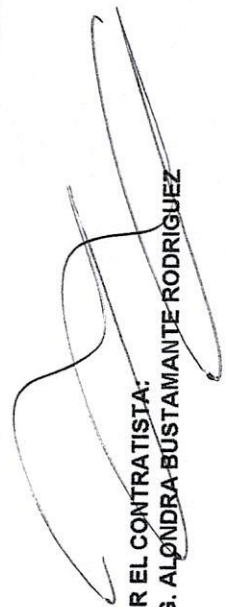
  
**ING. ALONDRA-BÚSTAMANTE-RODRIGUEZ**

**ING. CLAUDIA ISABEL DE LA VEGA MARQUEZ**  
 SUPERVISIÓN D.O.P.



**MUNICIPIO DE CUAUHTÉMOC**  
**DIRECCIÓN DE OBRAS PÚBLICAS**

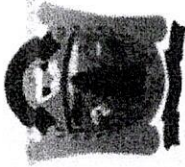

**GENERADOR DE VOLUMEN DE OBRA PARA ESTIMACIÓN**

**OBRA:** PRIMERA ETAPA DE PISTA DE ARRANCONES EN COMPLEJO GOMEZ MORIN EN CD. CUAUTEMOC CHIHUAHUA **NO. DE ESTIMACION 4A**

**PERIODO:** 03 DE OCTUBRE AL 02 DE NOVIEMBRE DE 2023

**LOCALIDAD:** CD. CUAUHTEMOC, CHIHUAHUA. **FECHA:** 03 DE NOVIEMBRE DE 2023

**CONTRATISTA:** PAVIMENTOS DE LA LAGUNA, S.A. DE C.V.

**PARTIDA:**

**MURO DE PROTECCIÓN**

CLAVE	CONCEPTO	UNIDAD	De km		A km	long	ancho	AREA	ESPESOR	VOLUMEN		
			Estacion	area								
2.2	Excavación en material tipo "b" con uso de maquinaria retroexcavadora, hasta una profundidad máxima de 0.80 m con un ancho de 1.10 m, inc. trazo con cal, verificación de niveles, afine de taludes, fondos y traspaleo del material a un costado de la zanja. (incluye: especificación particular y general).	m3	0+260.00	0.49	S / 2	10	A1+A2					
			0+280.00	0.67							1.16	11.60
			0+300.00	0.83							1.50	15.00
			0+320.00	0.96							1.79	17.90
			0+340.00	1.06							2.02	20.20
			0+360.00	1.12							2.18	21.80
			0+380.00	1.24							2.36	23.60
			0+400.00	1.24							2.48	24.80
			0+420.00	1.17							2.41	24.10
			0+440.00	0.98							2.15	21.50
			0+460.00	1.16							2.14	21.40
			0+480.00	1.31							2.47	24.70
			0+500.00	1.38							2.69	26.90
0+520.00	1.37	2.75	27.50									
0+540.00	1.37	2.74	27.40									
0+560.00	1.40	2.77	27.70									
0+580.00	1.39	2.79	27.90									
0+600.00	1.36	2.75	27.50									
<b>subtotal</b>									<b>391.50</b>			

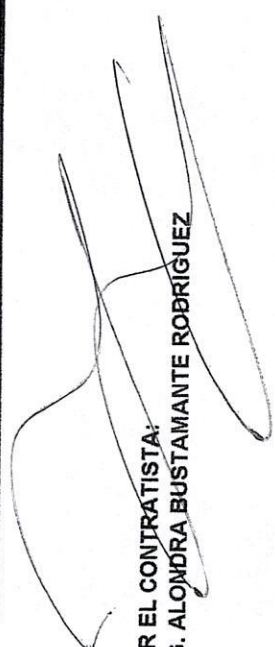
  
**ING. ALONDRA BUSTAMANTE RODRIGUEZ**



**MUNICIPIO DE CUAUHTÉMOC**  
**DIRECCIÓN DE OBRAS PÚBLICAS**

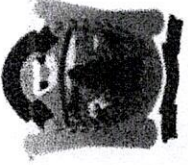

**GENERADOR DE VOLUMEN DE OBRA PARA ESTIMACIÓN**

**OBRA:** PRIMERA ETAPA DE PISTA DE ARRANCONES EN COMPLEJO GOMEZ MORIN EN CD. CUAUTEMOC CHIUAHUA  
**NO. DE ESTIMACION** 4A  
**PERIODO:** 03 DE OCTUBRE AL 02 DE NOVIEMBRE DE 2023  
**FECHA:** 03 DE NOVIEMBRE DE 2023

**CONTRATISTA:** PAVIMENTOS DE LA LAGUNA, S.A. DE C.V.

**PARTIDA:** MURO DE PROTECCIÓN

CLAVE	CONCEPTO	UNIDAD	De km	A km		long	ancho	AREA	ESPESOR	VOLUMEN
				area	S / 2					
2.2	Excavación en material tipo "b" con uso de maquinaria retroexcavadora, hasta una profundidad máxima de 0.80 m con un ancho de 1.10 m, inc. trazo con cal, verificación de niveles, afine de taludes, fondos y traspaleo del material a un costado de la zanja. (incluye: especificación particular y general).	m3	Estacion			S / 2	A1+A2			
			0+600.00	1.36						
			0+620.00	1.32	10	2.68				26.80
			0+640.00	1.16	10	2.48				24.80
			0+660.00	1.08	10	2.24				22.40
			0+680.00	1.13	10	2.21				22.10
			0+700.00	1.13	10	2.26				22.60
			0+720.00	1.05	10	2.18				21.80
			0+740.00	0.96	10	2.01				20.10
			0+760.00	0.81	10	1.77				17.70
			0+780.00	0.59	10	1.40				14.00
			0+800.00	0.30	10	0.89				8.90
			0+812.29	0.19		6.145	0.49			3.00
							subtotal	204.20		
							volumen total	708.20		
<b>ESTA ESTIMACION</b>									<b>392.00</b>	

*[Signature]*

**POR EL CONTRATISTA:**  
**ING. ALONDRA BUSTAMANTE RODRIGUEZ**

**SUPERVISIÓN D.O.P.**  
**ING. CLAUDIA ISABEL DE LA VEGA MARQUEZ**







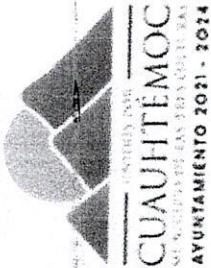

**MUNICIPIO DE CUAUHTÉMOC**  
**DIRECCIÓN DE OBRAS PÚBLICAS**



**GENERADOR DE VOLUMEN DE OBRA PARA ESTIMACIÓN**

**OBRA:** PRIMERA ETAPA DE PISTA DE ARRANCONES EN COMPLEJO GOMEZ MORIN EN CD. CUAUTEMOC CHIHUAHUA **NO. DE ESTIMACION 4A**

**LOCALIDAD:** CD. CUAUHTEMOC, CHIHUAHUA. **PERIODO:** 03 DE OCTUBRE AL 02 DE NOVIEMBRE DE 2023

**CONTRATISTA:** PAVIMENTOS DE LA LAGUNA, S.A. DE C.V. **FECHA:** 03 DE NOVIEMBRE DE 2023

**PARTIDA:**

CLAVE	CONCEPTO	UNIDAD	De km	A km	long	MURO DE PROTECCIÓN					
						ancho	AREA	ESPESOR	VOLUMEN		
2.4	Suministro y habilitado de acero de refuerzo del #3, incluye: Material, mano de obra, herramienta, equipo, limpieza del lugar de trabajo, y todo lo necesario para su correcta ejecución. (incluye: especificación particular y general).	kg			pza	long				long total	
				varillas long	12.0	1.0				12.00	
				Varilla Horizontal	5.0	2.5				12.50	
							long por ml			24.50	
							peso varilla por ml			0.56	
							acero por ml			13.70	
						0+636.19	0+808.45	172.26	LONGITUD		172.26
									kg de acero por ml		13.70
									VOLUMEN		2,360.00
											2,360.00

*(Handwritten signature)*

**POR EL CONTRATISTA:**  
**ING. ALONDRA BUSTAMANTE RODRIGUEZ**

**SUPERVISIÓN D.O.P.**  
**ING. CLAUDIA ISABEL DE LA VEGA MARQUEZ**







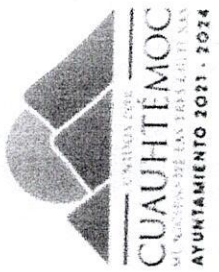

**MUNICIPIO DE CUAUHTÉMOC**  
**DIRECCIÓN DE OBRAS PÚBLICAS**



**GENERADOR DE VOLUMEN DE OBRA PARA ESTIMACIÓN**

**OBRA:** PRIMERA ETAPA DE PISTA DE ARRANCONES EN COMPLEJO GOMEZ MORIN EN CD. CUAUTEMOC CHIHUAHUA  
**NO. DE ESTIMACION 4A**

**PERIODO:** 03 DE OCTUBRE AL 02 DE NOVIEMBRE DE 2023  
**FECHA:** 03 DE NOVIEMBRE DE 2023

**LOCALIDAD:** CD. CUAUHTEMOC, CHIHUAHUA.

**CONTRATISTA:** PAVIMENTOS DE LA LAGUNA, S.A. DE C.V.

**PARTIDA:**

CLAVE	CONCEPTO	UNIDAD	MURO DE PROTECCIÓN								
			De km	A km	long	ancho	AREA	ESPESOR	VOLUMEN		
2.6	Colado de concreto hidráulico MR= 42.5 en muro de contención, en secciones de 3.05 m (10 ft), incluye; mano de obra, herramienta, equipo y todo lo necesario para su correcta ejecución. (concreto suministrado por municipio). (incluye: especificación particular y general).	m3	0+674.60	0+808.45	133.85	0.60	80.31	0.20	16.06		
											16.06

**EL CONTRATISTA:**  
 ALONDRA BUSTAMANTE RODRIGUEZ

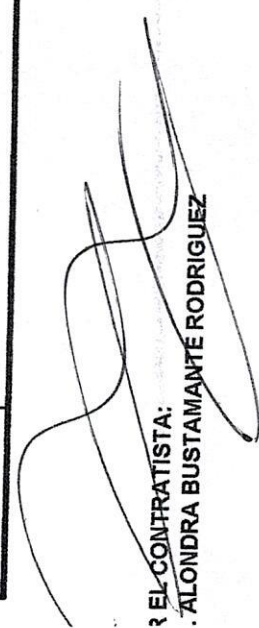

**SUPERVISIÓN D.O.P.**  
 ING. CLAUDIA ISABEL DE LA VEGA MARQUEZ









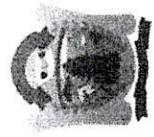

## CROQUIS Y FOTOGRAFÍAS DE OBRA

**OBRA:** PRIMERA ETAPA DE PISTA DE ARRANCONES EN COMPLEJO GOMEZ MORIN EN CD. CUAUTEMOC CHIHUAHUA  
**CONTRATO:** MC-2317039-LP-2023 **ESTIMACIÓN:** 4A

CLAVE:	CONCEPTO:	UNIDAD
1.2.4	Suministro de sub-base hidráulica, espesor de 0.15 m, incluye: solo suministro puesto en obra medido suelto, de acuerdo a las normas vigentes S.C.T., A.S.T.M., Y NMX. (incluye: especificación particular y general).	m3

**CROQUIS DE OBRA :**

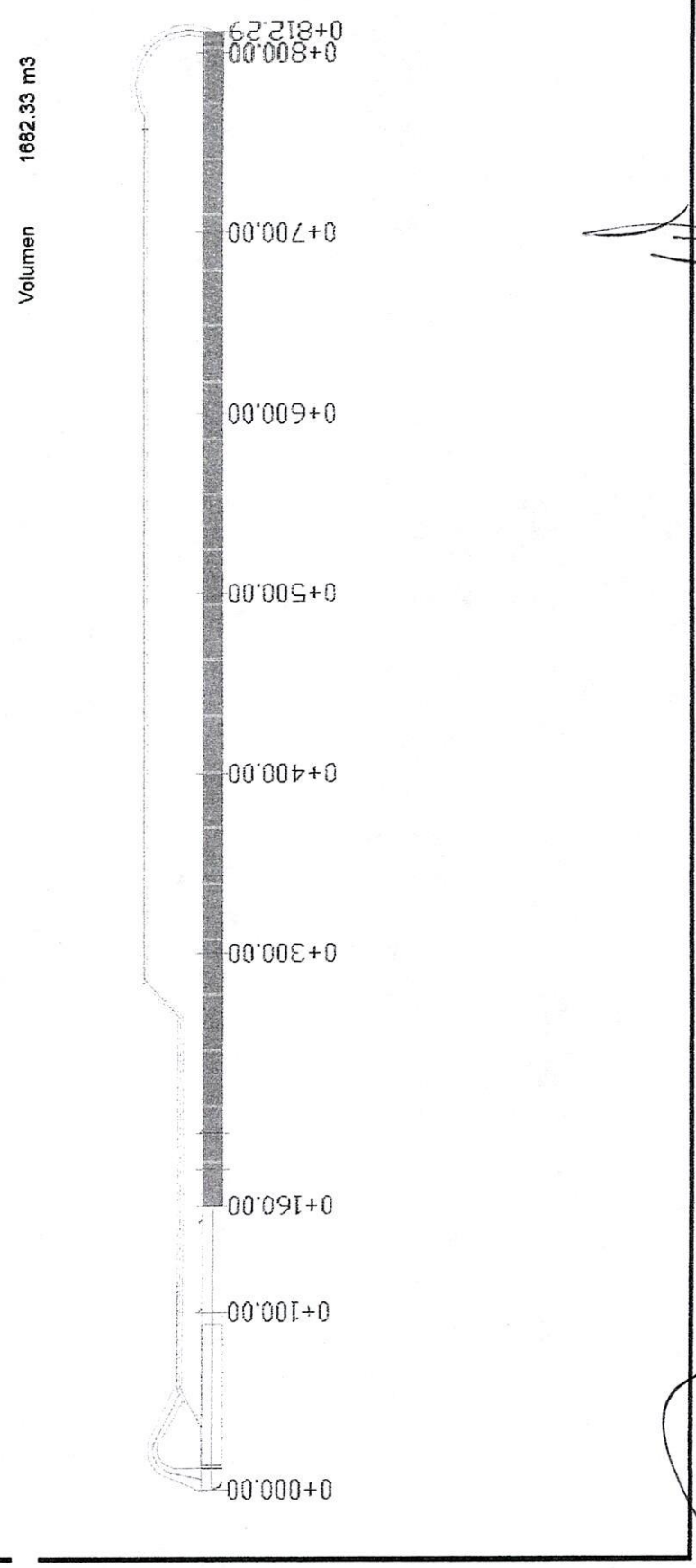

<b>ELABORO:</b>	<b>REVISO:</b>	
		ING. CLAUDIA ISABEL DE LA VEGA MARQUEZ



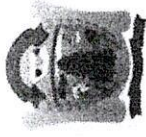

## CROQUIS Y FOTOGRAFÍAS DE OBRA

**OBRA:** PRIMERA ETAPA DE PISTA DE ARRANCONES EN COMPLEJO GOMEZ MORIN EN CD. CUAUTEMOC CHIHUAHUA  
**CONTRATO:** MC-2317039-LP-2023    **ESTIMACIÓN:** 4A

CLAVE:	CONCEPTO:	UNIDAD
1.2.6	Suministro de base hidráulica triturada, espesor de 0.20 m, incluye: solo suministro puesto en obra medido suelto, de acuerdo a las normas vigentes S.C.T., A.S.T.M., Y NMX. (incluye: especificación particular y general).	m3

**CROQUIS DE OBRA :**

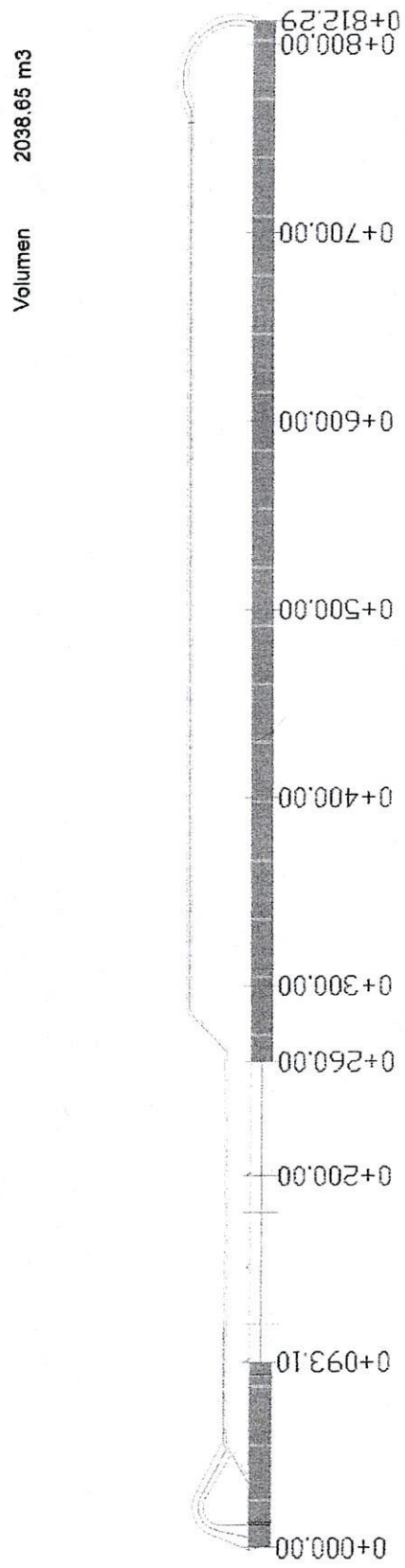

**ELABORO:**

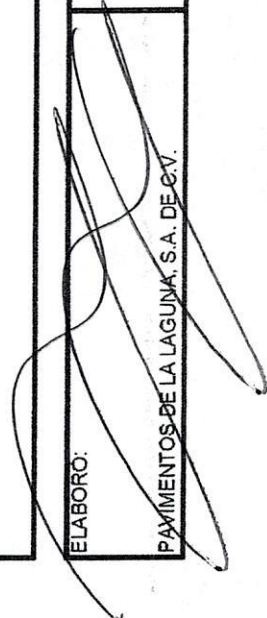

PAXIMENTOS DE LA LAGUNA, S.A. DE C.V.

**REVISO:**



ING. CLAUDIA ISABEL DE LA VEGA MARQUEZ

## CROQUIS Y FOTOGRAFÍAS DE OBRA



**OBRA:** PRIMERA ETAPA DE PISTA DE ARRANCONES EN COMPLEJO GOMEZ MORIN EN CD.  
CUAUTEMOC CHIHUAHUA

**CONTRATO:** MC-2317039-LP-2023      **ESTIMACIÓN:** 4A

<b>CLAVE:</b>	<b>CONCEPTO:</b>	<b>UNIDAD:</b>
1.5.5	Suministro y colocación de puente media luna baja de concreto prefabricadas de 83" x 40" x 96", peso de 4300 kg por pieza. Incluye: material, mano de obra, herramienta, y todo lo necesario para su correcta ejecución. (Incluye: especificación particular y general).	PZA

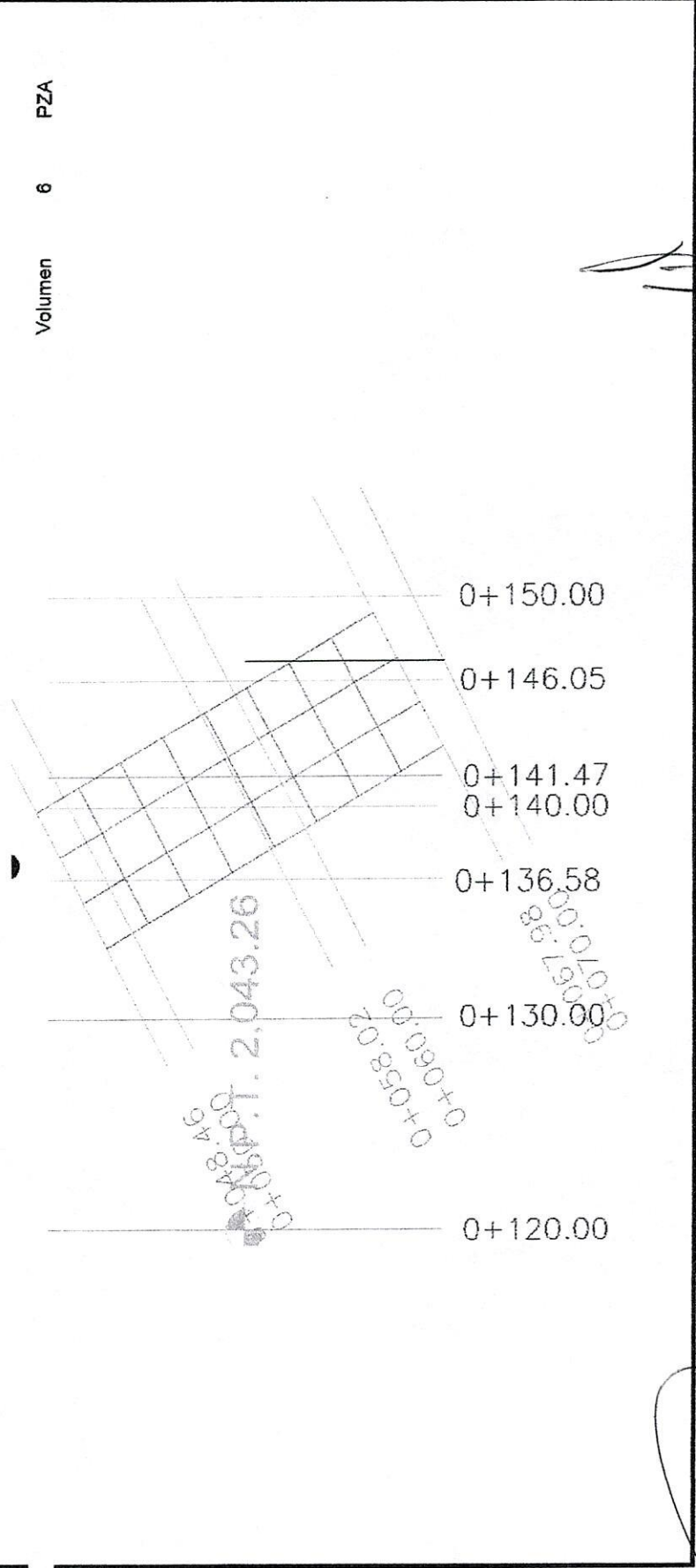
**CROQUIS DE OBRA :**



<b>ELABORO:</b>	<b>REVISO:</b>
 PAVIMENTOS DE LA LAGUNA, S.A. DE C.V.	 ING. CLAUDIA ISABEL DE LA VEGA MARQUEZ





## CROQUIS Y FOTOGRAFÍAS DE OBRA

**OBRA:** PRIMERA ETAPA DE PISTA DE ARRANCONES EN COMPLEJO GOMEZ MORIN EN CD.  
CUAUTEMOC CHIHUAHUA

**CONTRATO:** MC-2317039-LP-2023      **ESTIMACIÓN:** 4A

CLAVE:	CONCEPTO:	UNIDAD
3.2.2	Suministro de matacan de 2" - 8", espesor de 0.30 m, libre de partículas finas incluye: suministro, acarreos dentro de la obra necesarios para su correcta ejecución. (Incluye: especificación particular y general).	m3

**CROQUIS DE OBRA :**

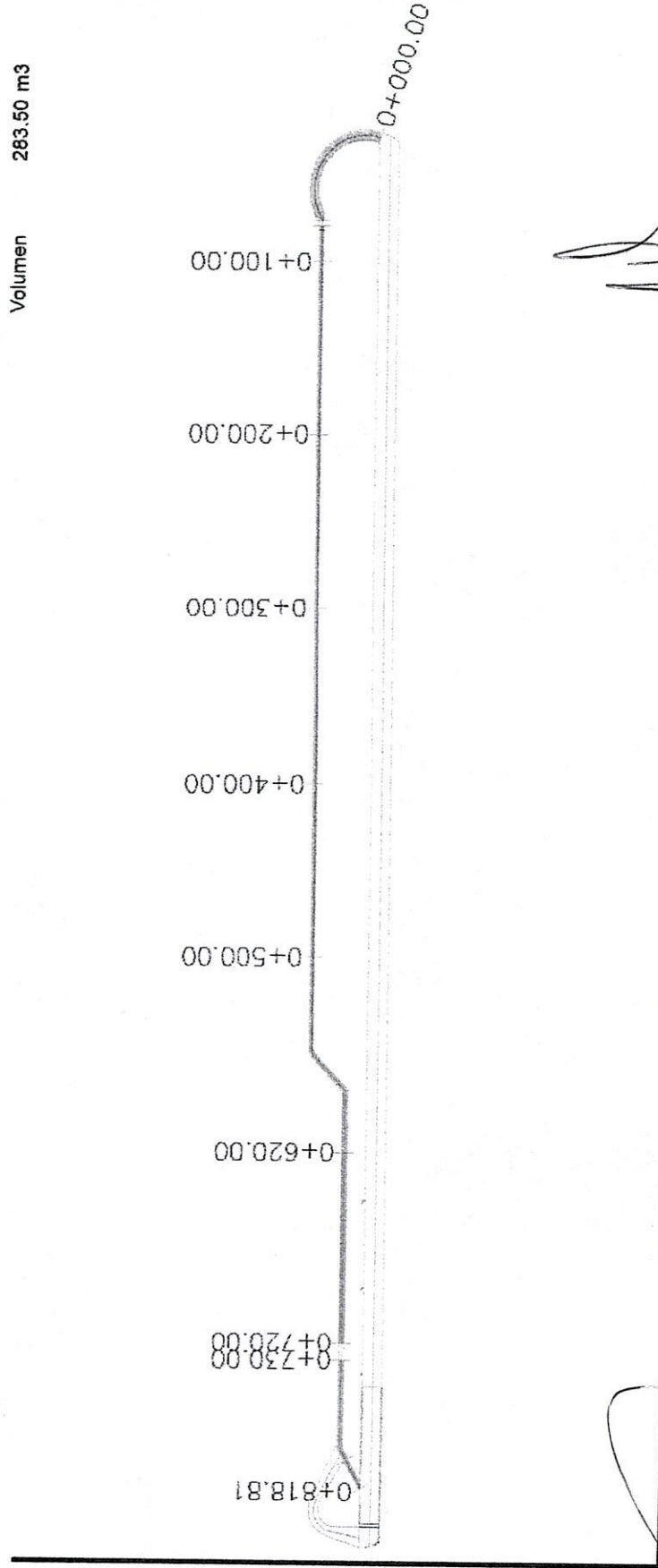

<b>ELABORO:</b>	<b>REVISO:</b>
 PAVIMENTOS DE LA LAGUNA S.A. DE C.V.	 ING. CLAUDIA ISABEL DE LA VEGA MARQUEZ



### CROQUIS Y FOTOGRAFÍAS DE OBRA

**OBRA:** PRIMERA ETAPA DE PISTA DE ARRANCONES EN COMPLEJO GOMEZ MORIN EN CD. CUAUTEMOC CHIHUAHUA

**CONTRATO:** MC-2317039-LP-2023 **ESTIMACIÓN:** 4A

CLAVE:	CONCEPTO:	UNIDAD
5.2.3	Tratamiento de matacan de 2"-8" para zona de corte, incluye: aline, escarificación, incorporación de humedad, bandeado hasta lograr su acomodo y compactado al 95% de su PYSM determinado mediante las pruebas PROCTOR o AASHTO según se requiera. Supervisión y laboratorio sólo checarán y recibirán tramos completos. (incluye: especificación particular y general).	m3

**CROQUIS DE OBRA :**

Volumen 106.27 m3

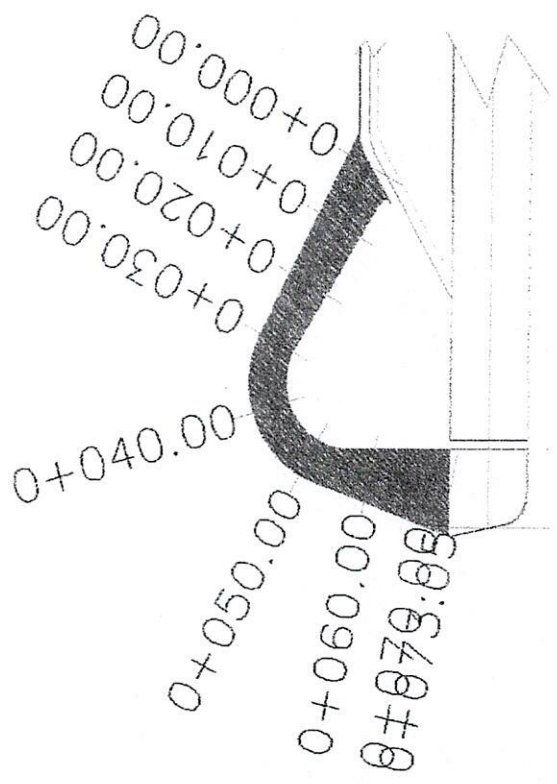

**ELABORO:**

*[Handwritten signature]*  
 PAVIMENTOS DE LA LAGUNA, S.A. DE C.V.

**REVISO:**

*[Handwritten signature]*  
 ING. CLAUDIA ISABEL DE LA VEGA MARQUEZ



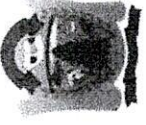

## CROQUIS Y FOTOGRAFÍAS DE OBRA

**OBRA:** PRIMERA ETAPA DE PISTA DE ARRANCONES EN COMPLEJO GOMEZ MORIN EN CD. CUAUTEMOC CHIHUAHUA

**CONTRATO:** MC-2317039-LP-2023    **ESTIMACIÓN:** 4A

CLAVE:	CONCEPTO:	UNIDAD:
2.4	Suministro y habilidad de acero de refuerzo del #3, incluye: Material, mano de obra, herramienta, equipo, limpieza del lugar de trabajo, y todo lo necesario para su correcta ejecución. (Incluye: especificación particular y general).	kg

**CROQUIS DE OBRA :**

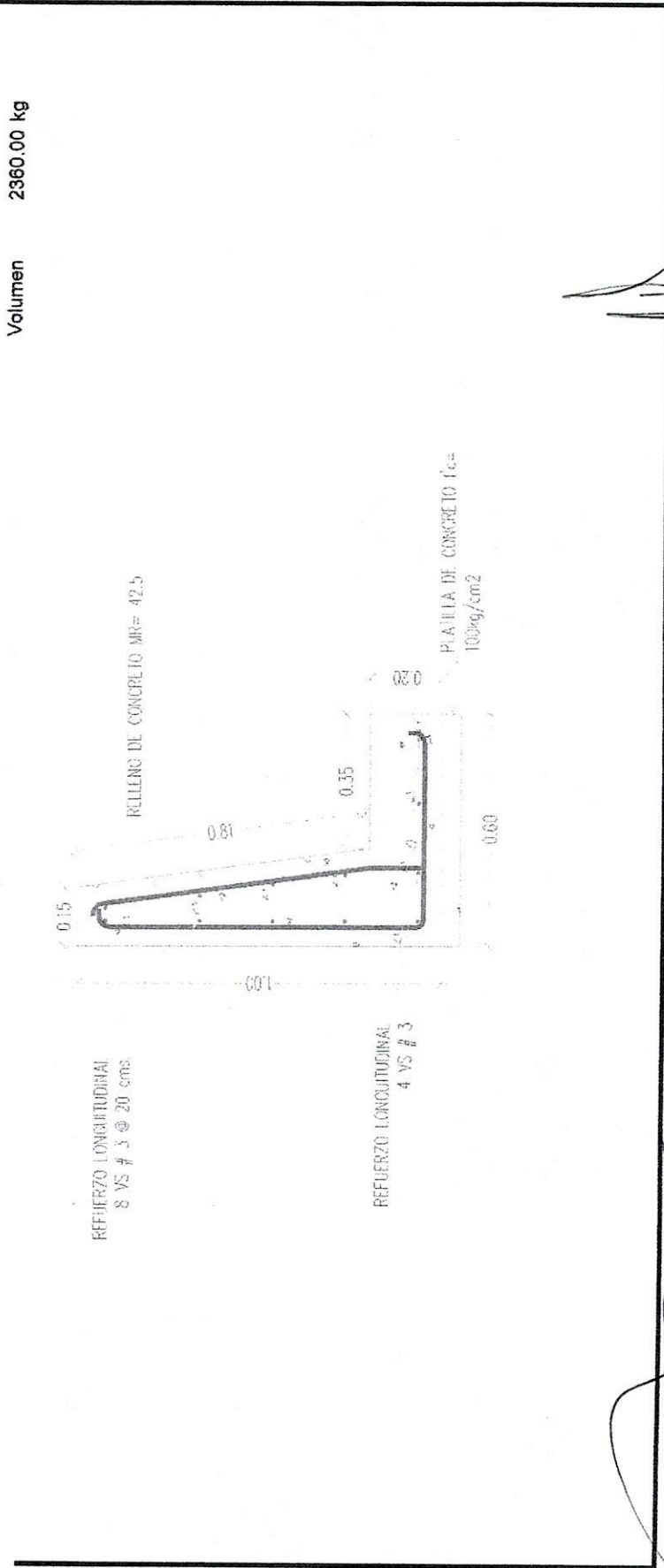

<b>ELABORO:</b>	<b>REVISO:</b>	
		ING. CLAUDIA ISABEL DE LA VEGA MARQUEZ

PAVIMENTOS DE LA LAGUNA, S.A. DE C.V.



### FOTOGRAFÍAS



**OBRA:** PRIMERA ETAPA DE PISTA DE ARRANCONES EN COMPLEJO GOMEZ MORIN EN CD. CUAUTEMOC CHIHUAHUA

**CONTRATO:** MC-2317039-LP-2023

**ESTIMACIÓN:** 4A



**ELABORÓ:**

PAVIMENTOS DE LA LAGUNA, S.A. DE C.V.



**REVISÓ:**

ING. CLAUDIA ISABEL DE LA VEGA MARQUEZ

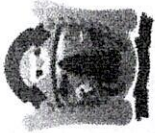

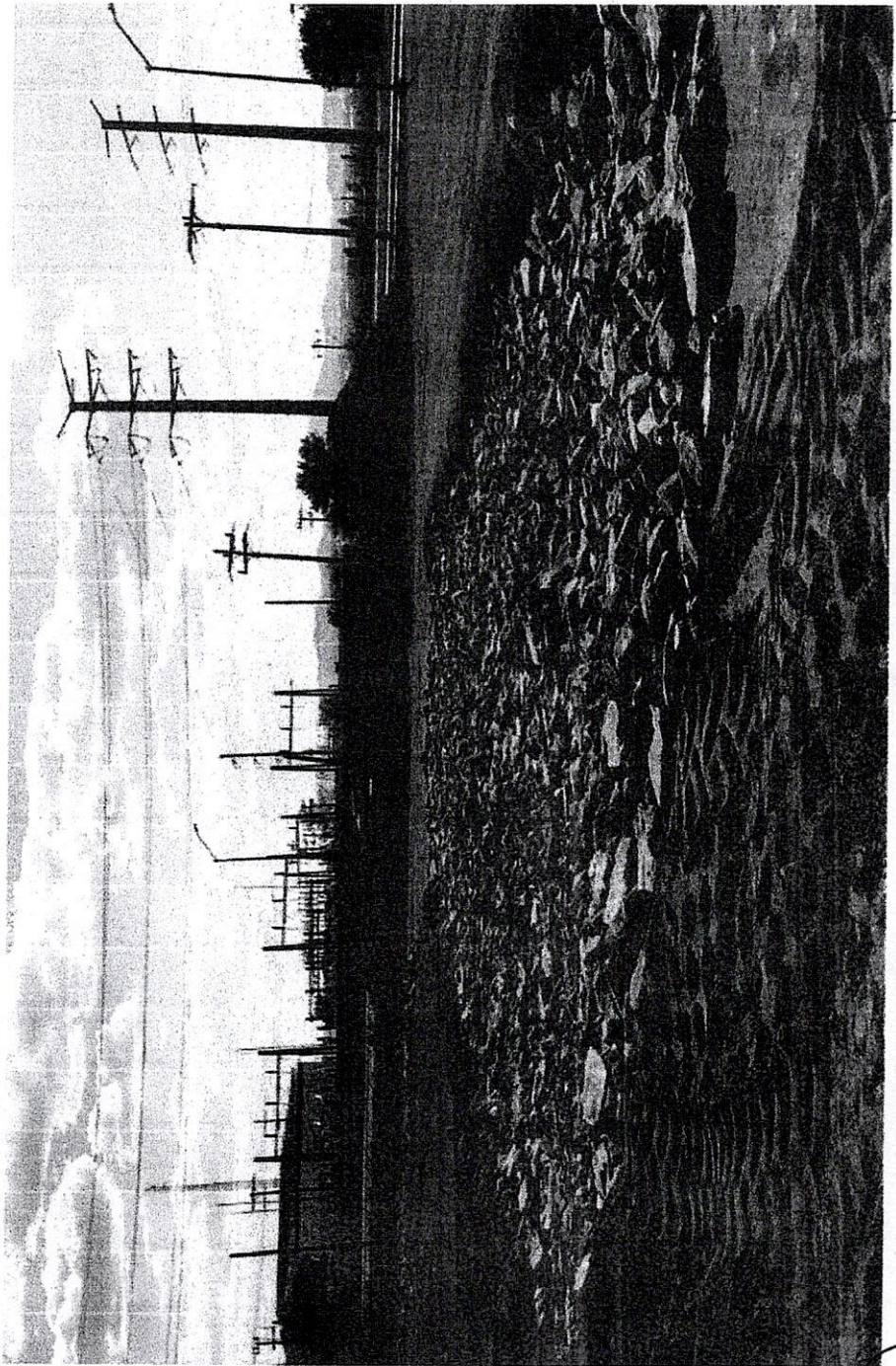

## FOTOGRAFÍAS

<b>OBRA:</b> PRIMERA ETAPA DE PISTA DE ARRANCONES EN COMPLEJO GOMEZ MORIN EN CD. CUAUTEMOC CHIHUAHUA	<b>CONTRATO:</b> MC-2317039-LP-2023	<b>ESTIMACIÓN:</b> 4A
		
<b>ELABORÓ:</b> 	<b>REVISÓ:</b> 	<b>ING. CLAUDIA ISABEL DE LA VEGA MARQUEZ</b>

PAVIMENTOS DE LA LAGUNA, S.A. DE C.V.





# FOTOGRAFÍAS

OBRA: PRIMERA ETAPA DE PISTA DE ARRANCONES EN COMPLEJO GOMEZ MORIN EN CD. CUAUTEMOC  
CHIHUAHUA

CONTRATO: MC-2317039-LP-2023

ESTIMACIÓN: 4A

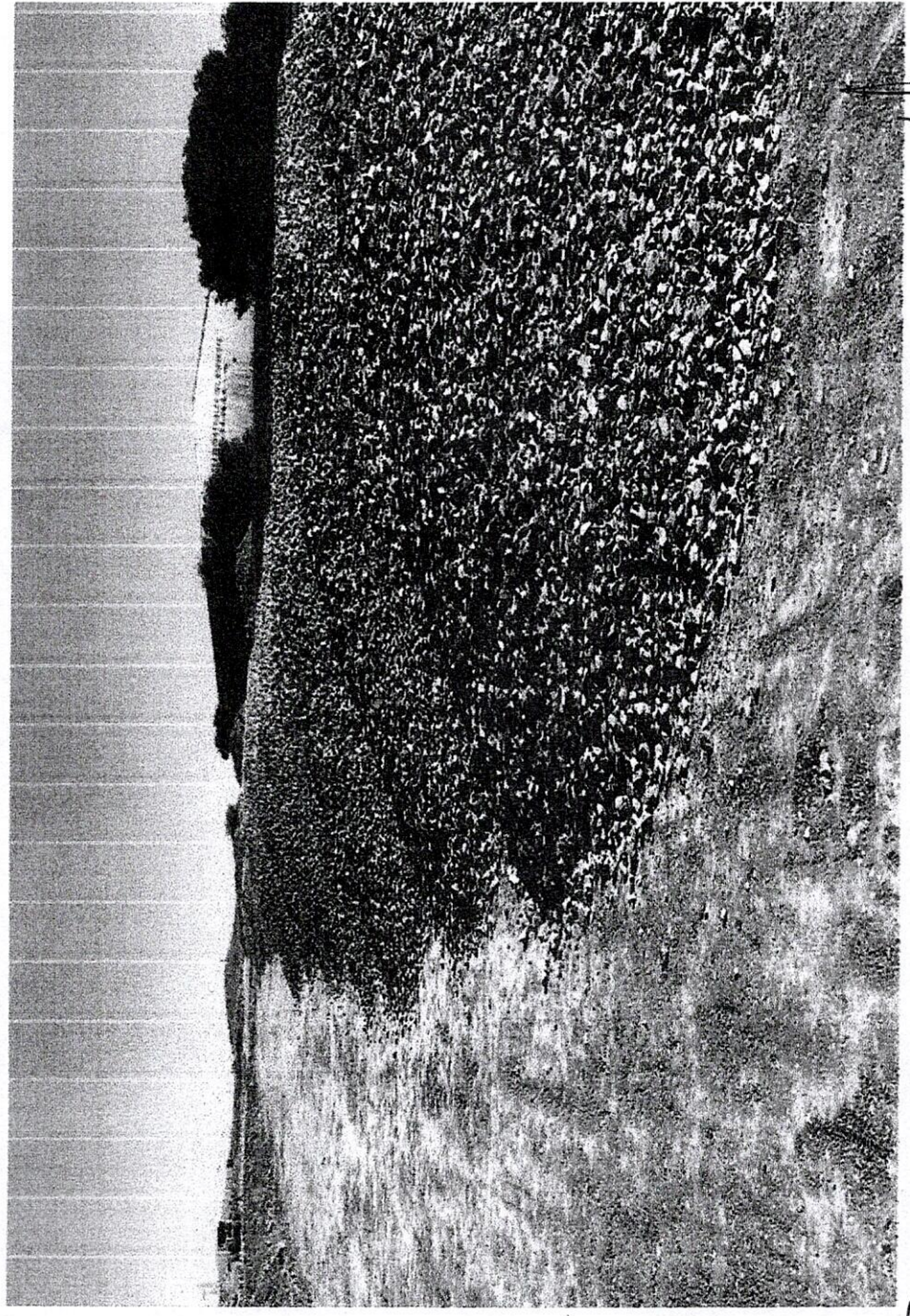

ELABORÓ:   
PAVIMENTOS DE LA LAGUNA, S.A. DE C.V.

REVISÓ:   
ING. CLAUDIA ISABEL DE LA VEGA MARQUEZ





# FOTOGRAFÍAS

OBRA: PRIMERA ETAPA DE PISTA DE ARRANCONES EN COMPLEJO GOMEZ MORIN EN CD. CUAUTEMOC  
CHIHUAHUA

CONTRATO: MC-2317039-LP-2023

ESTIMACIÓN: 4A

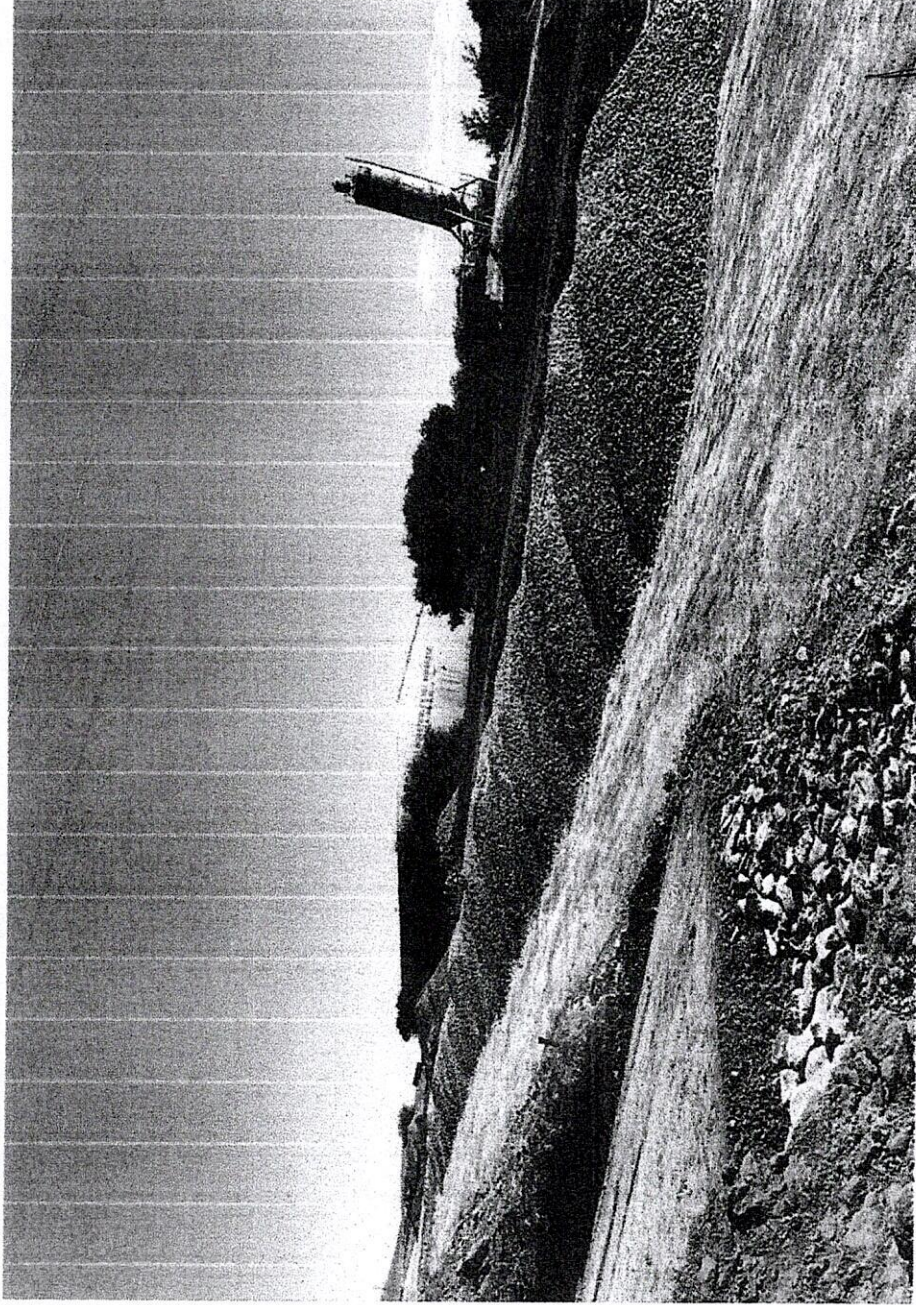

ELABORO:

*[Handwritten signature]*  
PAVIMENTOS DE LA LAGUNA S.A. DE C.V.

REVISO:

*[Handwritten signature]*  
ING. CLAUDIA ISABEL DE LA VEGA MARQUEZ



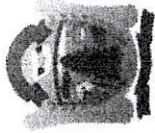

## FOTOGRAFÍAS

OBRA: PRIMERA ETAPA DE PISTA DE ARRANCONES EN COMPLEJO GOMEZ MORIN EN CD. CUAUTEMOC  
CHIHUAHUA

CONTRATO: MC-2317039-LP-2023

ESTIMACIÓN: 4A

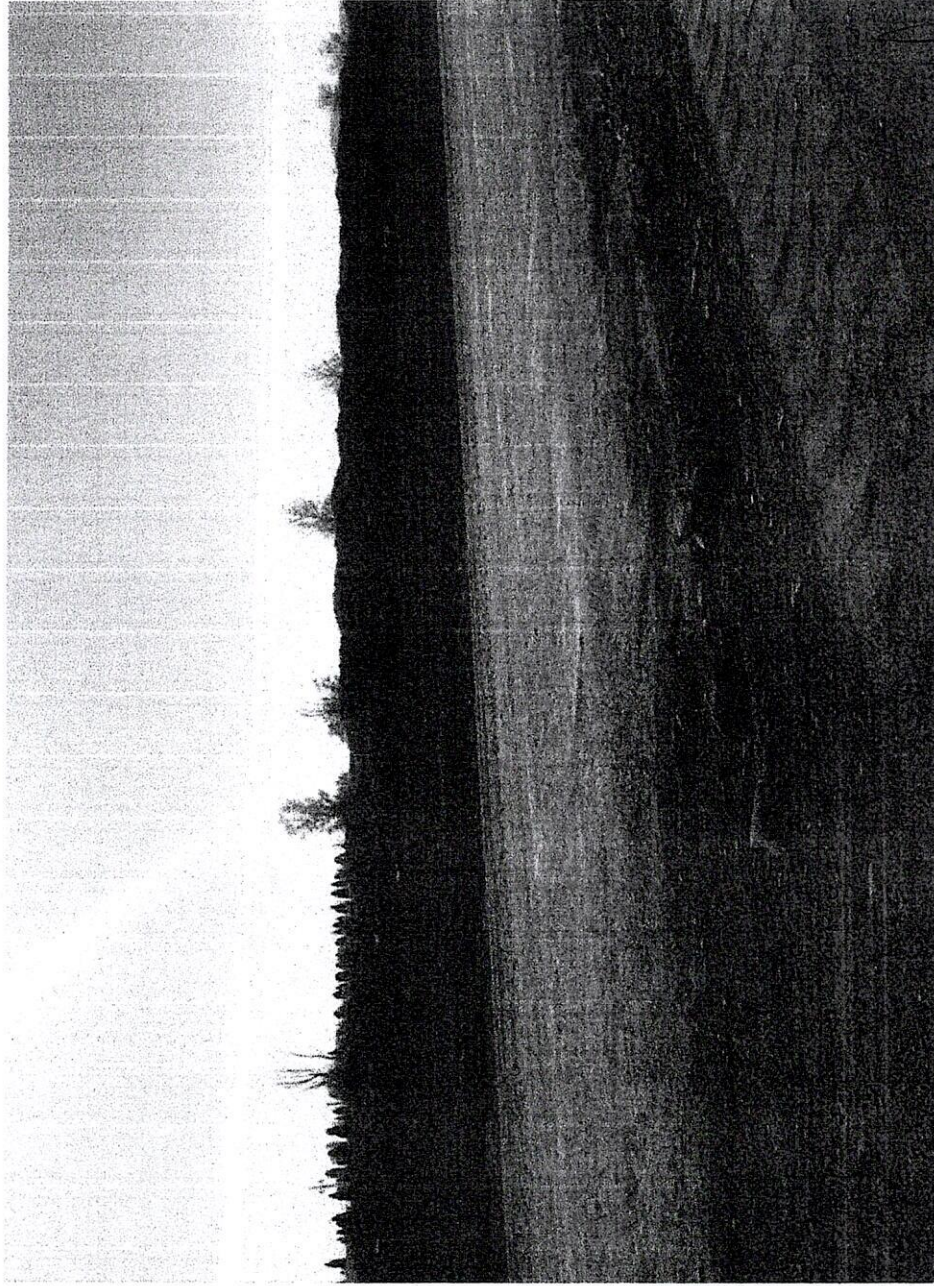

ELABORÓ:

PAVIMENTOS DE LA LAGUNA, S.A. DE C.V.

REVISÓ:

ING. CLAUDIA ISABEL DE LA VEGA MARQUEZ





## FOTOGRAFÍAS

OBRA: PRIMERA ETAPA DE PISTA DE ARRANCONES EN COMPLEJO GOMEZ MORIN EN CD. CUAUTEMOC  
CHIHUAHUA

CONTRATO: MC-2317039-LP-2023

ESTIMACIÓN: 4A

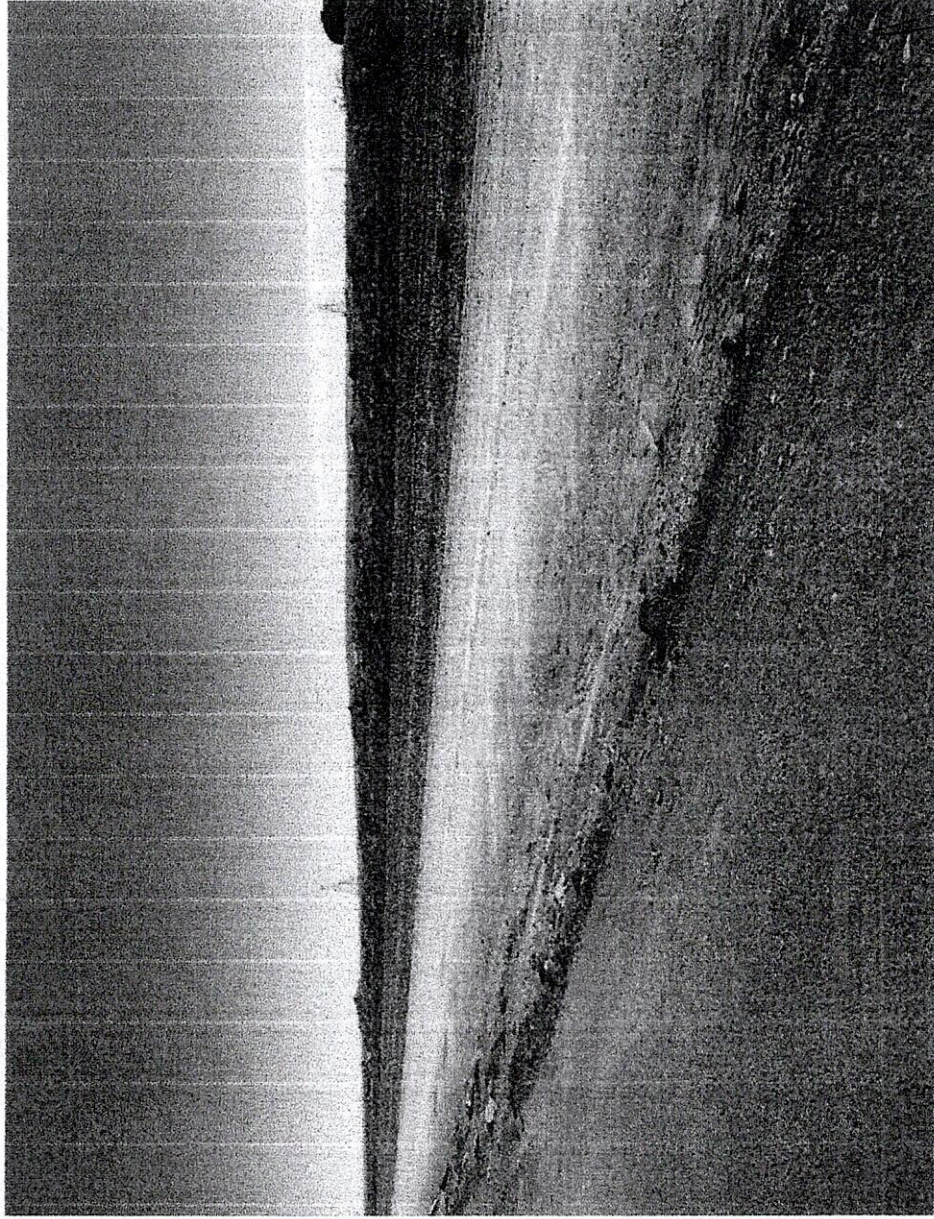

ELABORÓ:

*[Handwritten signature]*

PAYMENTOS DE LA LAGUNA S.A. DE C.V.

REVISÓ:

*[Handwritten signature]*

ING. CLAUDIA ISABEL DE LA VEGA MARQUEZ



# FOTOGRAFÍAS

PRIMERA ETAPA DE PISTA DE ARRANCONES EN COMPLEJO GOMEZ MORIN EN CD. CUAUTEMOC  
CHIHUAHUA

ESTIMACIÓN: 4A

CONTRATO: MC-2317039-LP-2023



ELABORO:

REVISO:

PAVIMENTOS DE LA LAGUNA, S.A. DE C.V.

ING. CLAUDIA ISABEL DE LA VEGA MARQUEZ

FOTOGRAFÍAS





ELABORO:

*[Handwritten signature]*

PAVIMENTOS DE LA LAGUNA, S.A. DE C.V.

REVISO:

*[Handwritten signature]*

ING. CLAUDIA ISABEL DE LA VEGA MARQUEZ

### FOTOGRAFÍAS

OBRA:

PRIMERA ETAPA DE PISTA DE ARRANCONES EN COMPLEJO GOMEZ MORIN EN CD. CUAUTEMOC  
CHIHUAHUA

CONTRATO: MC-2317039-LP-2023

ESTIMACIÓN: 4A



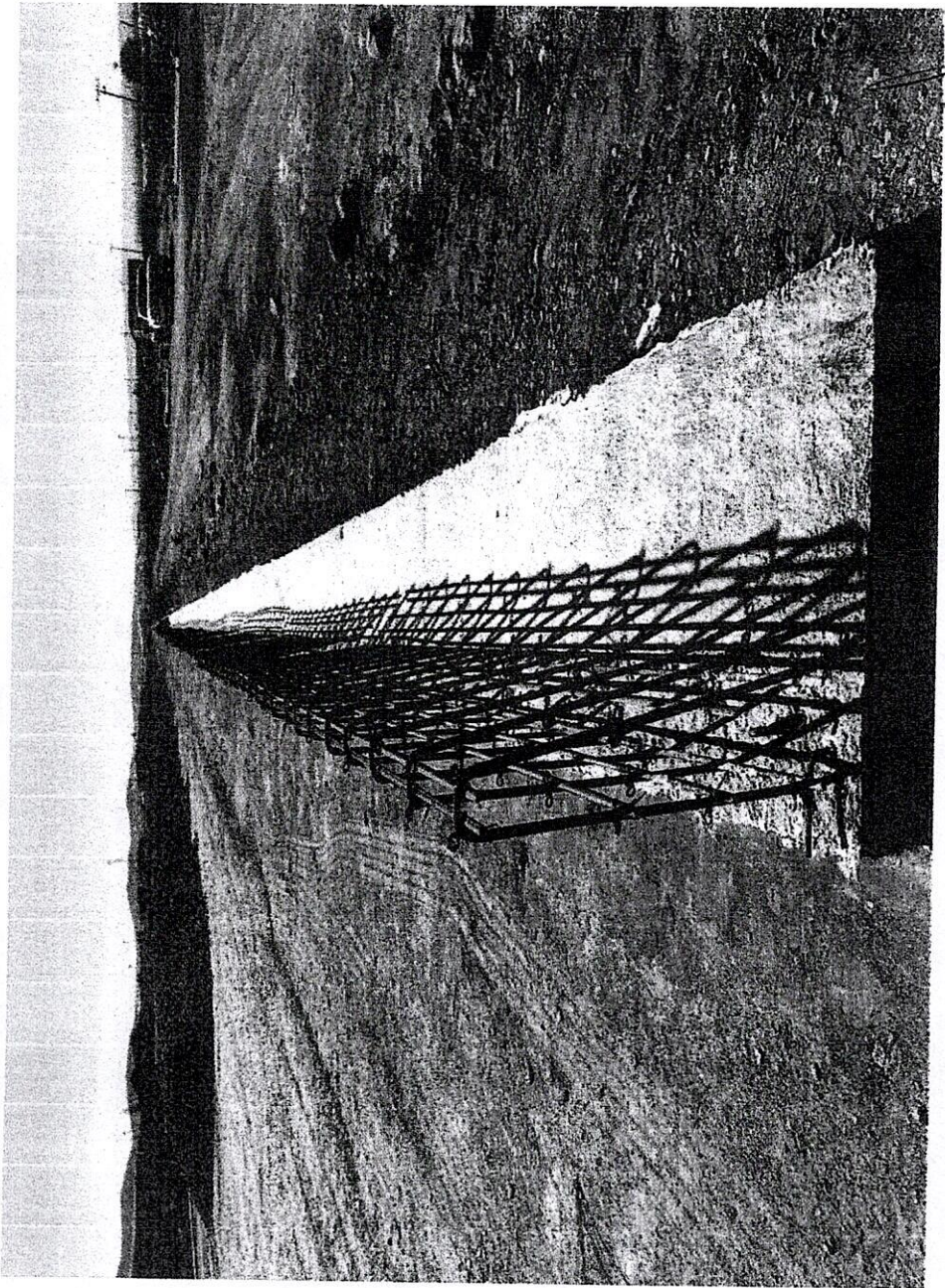

ELABORÓ:

*[Handwritten signature]*

PAYMENTOS DE LA LAGUNA, S.A. DE C.V.

REVISÓ:

*[Handwritten signature]*

ING. CLAUDIA ISABEL DE LA VEGA MARQUEZ



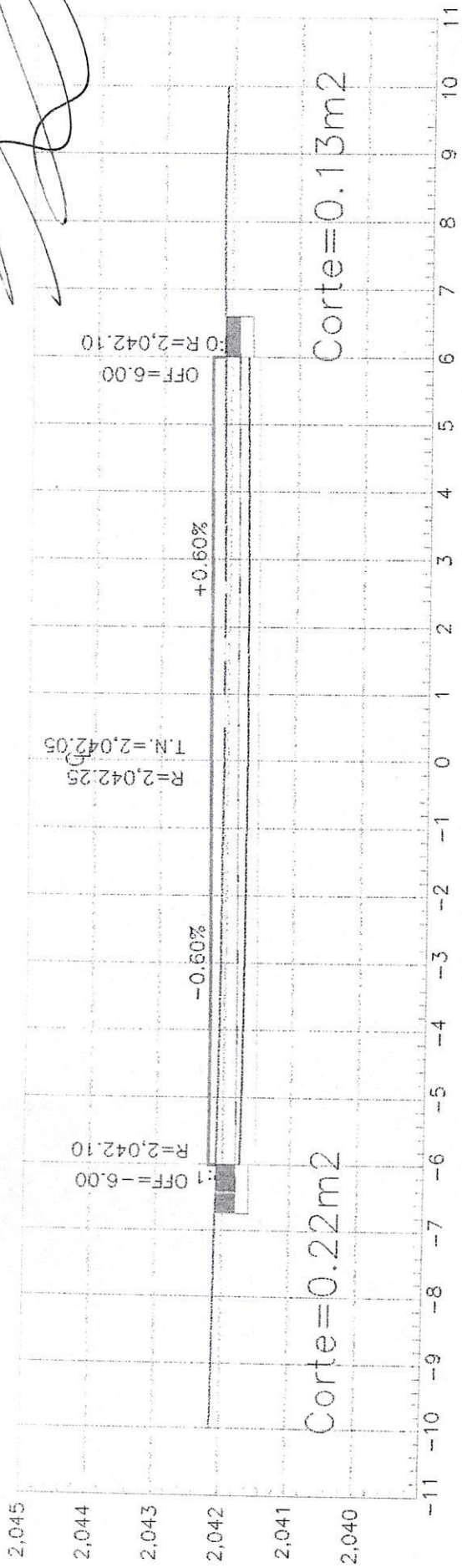

ESTACION 0+011.73  
 ESCALA HORIZONTAL 1 : 100  
 ESCALA VERTICAL 1 : 100

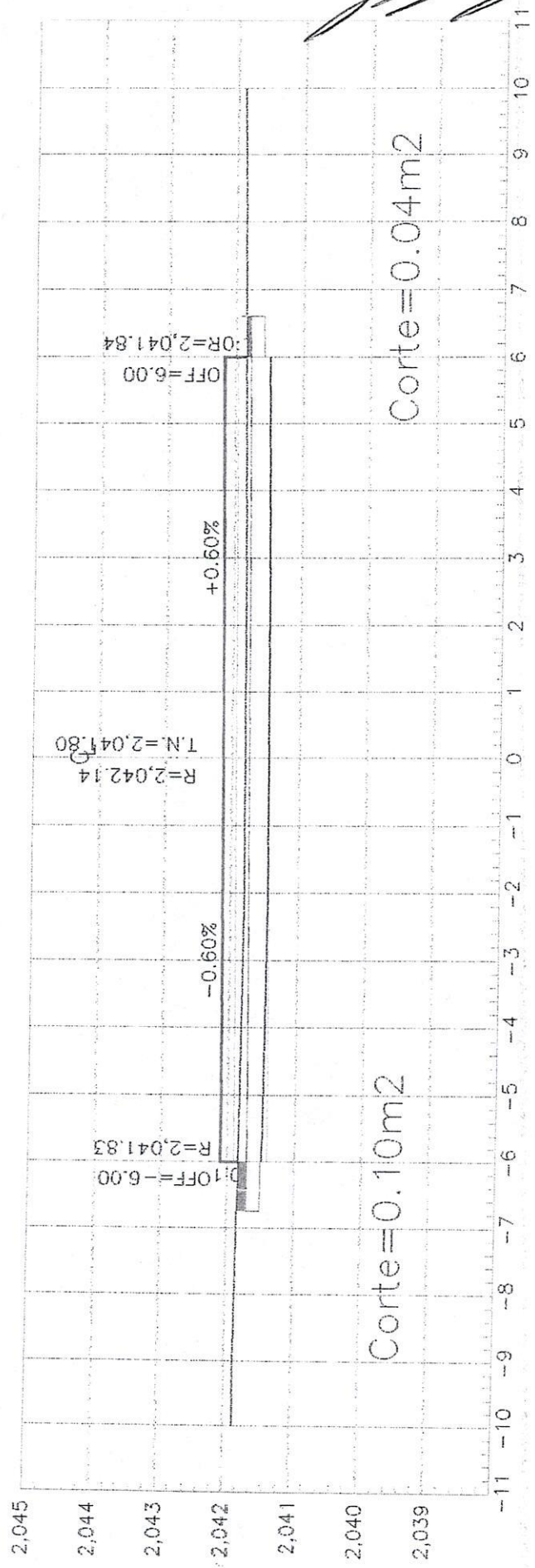

ESTACION 0+000.00  
 ESCALA HORIZONTAL 1 : 100  
 ESCALA VERTICAL 1 : 100



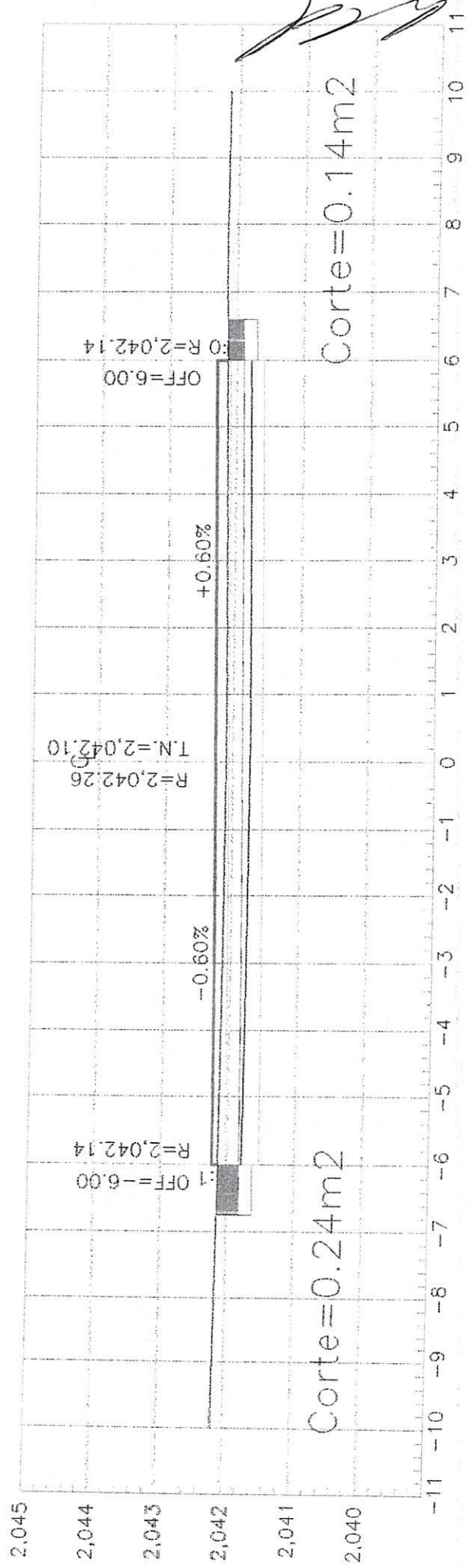
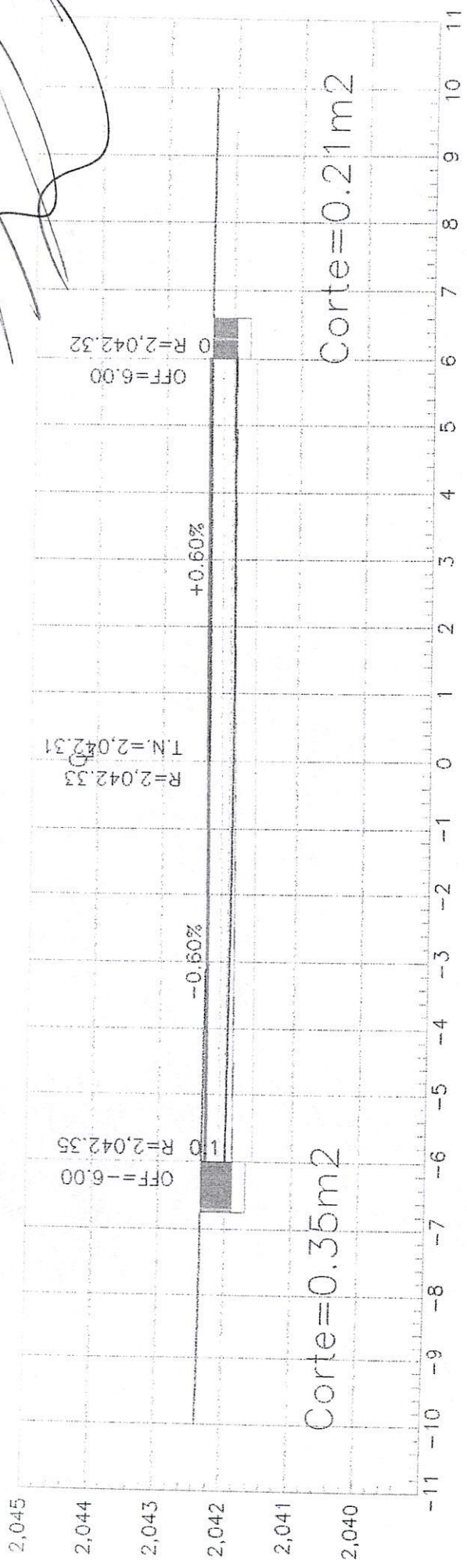



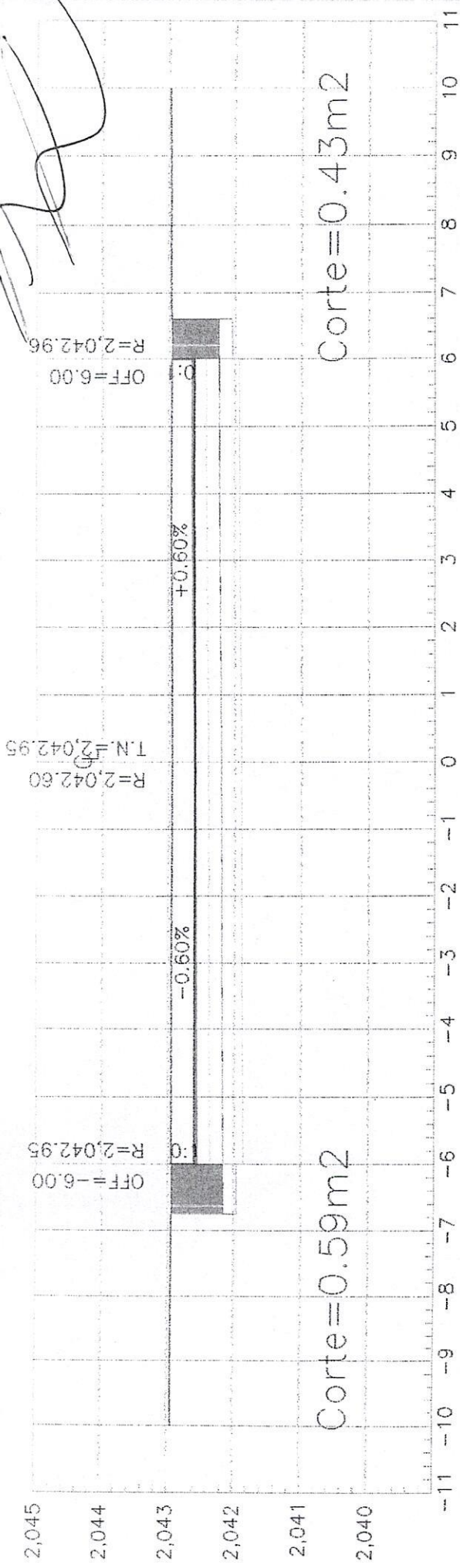

ESTACION 0+049.80  
 ESCALA HORIZONTAL 1 : 100  
 ESCALA VERTICAL 1 : 100

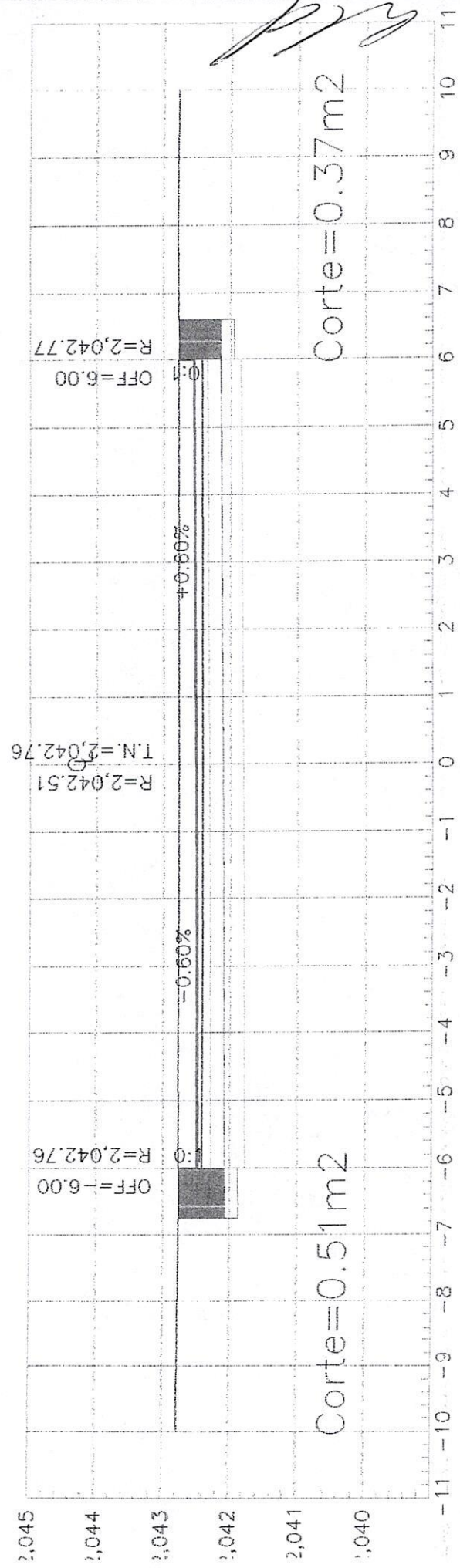

ESTACION 0+040.00  
 ESCALA HORIZONTAL 1 : 100  
 ESCALA VERTICAL 1 : 100



*[Handwritten signature]*

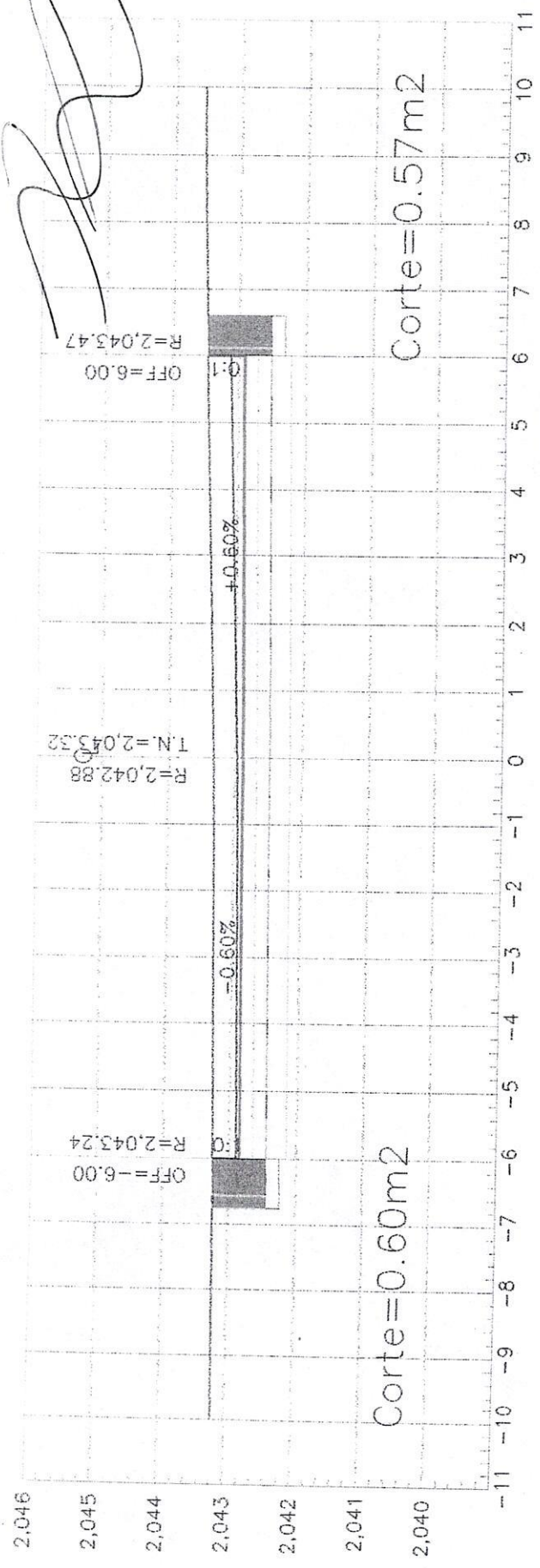

ESTACION 0+080.00  
ESCALA HORIZONTAL 1 : 100  
ESCALA VERTICAL 1 : 100

*[Handwritten signature]*

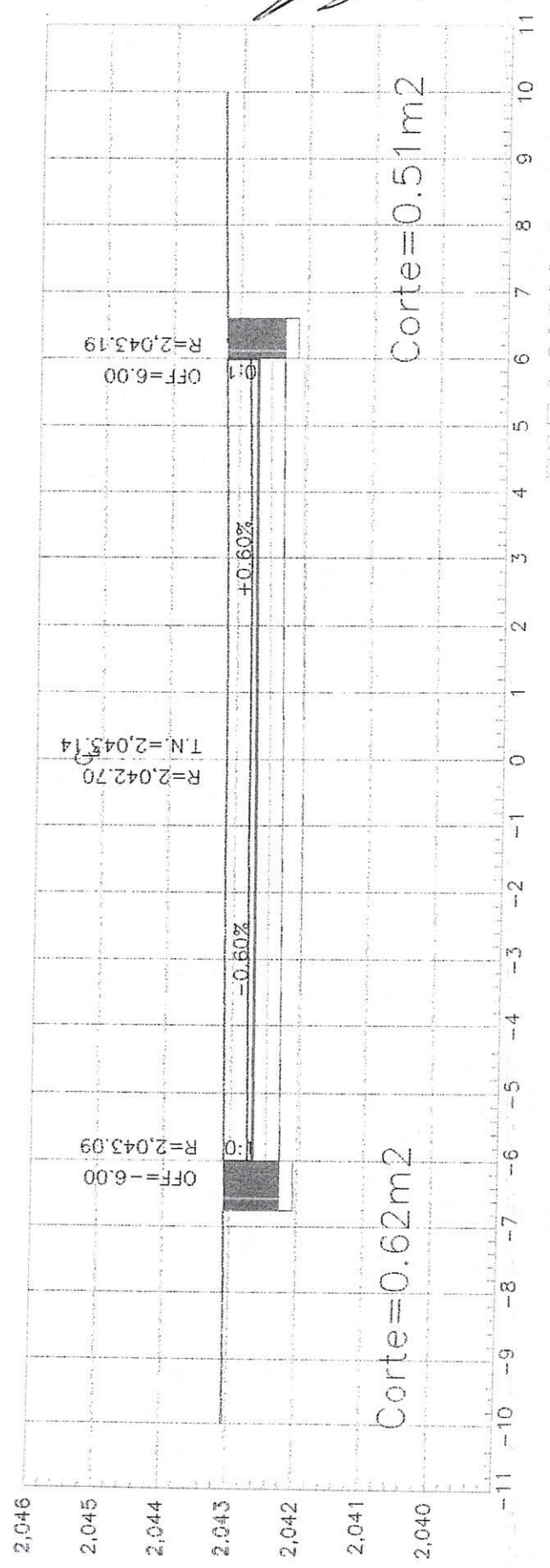

ESTACION 0+060.00  
ESCALA HORIZONTAL 1 : 100  
ESCALA VERTICAL 1 : 100



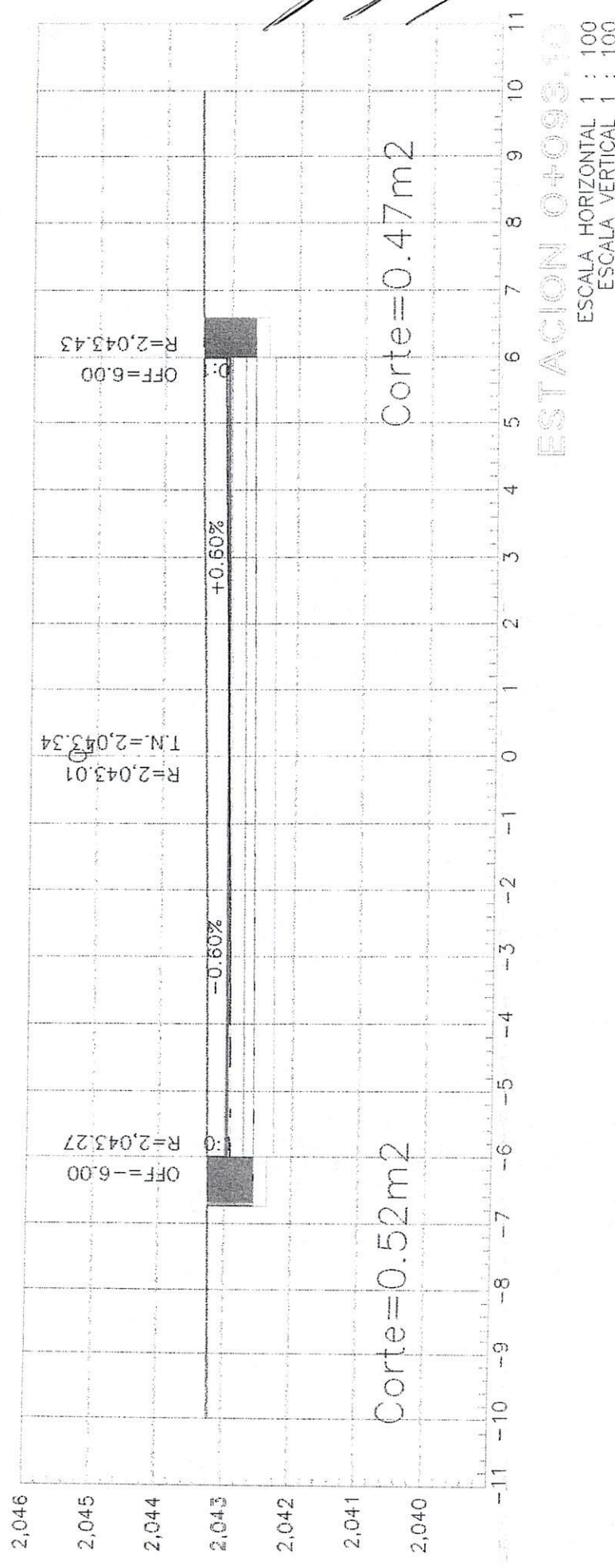
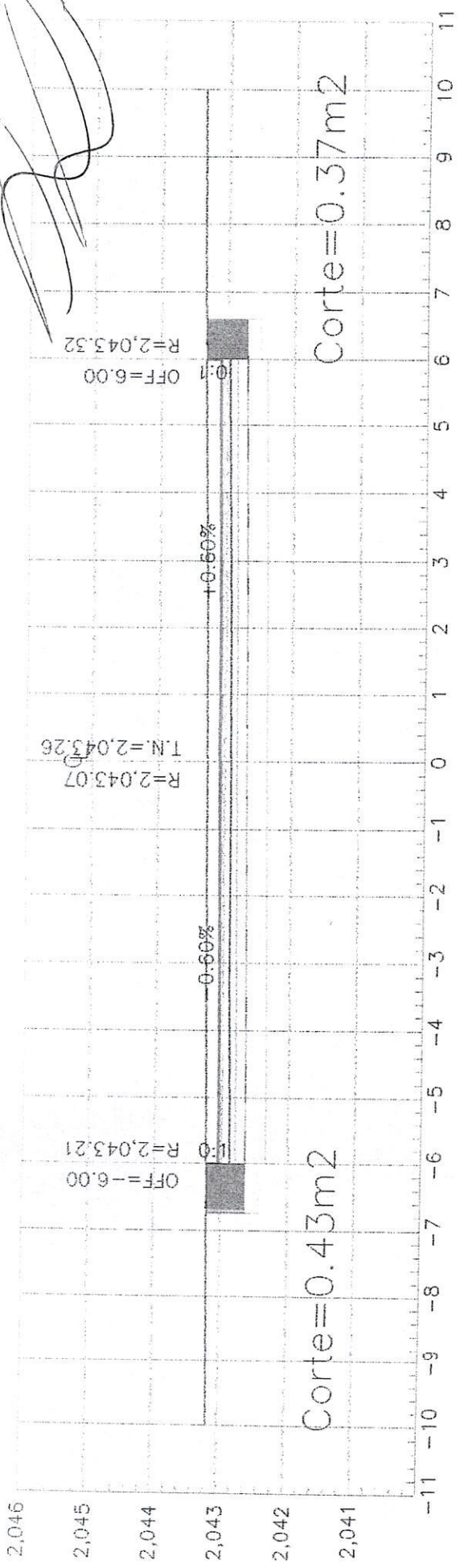



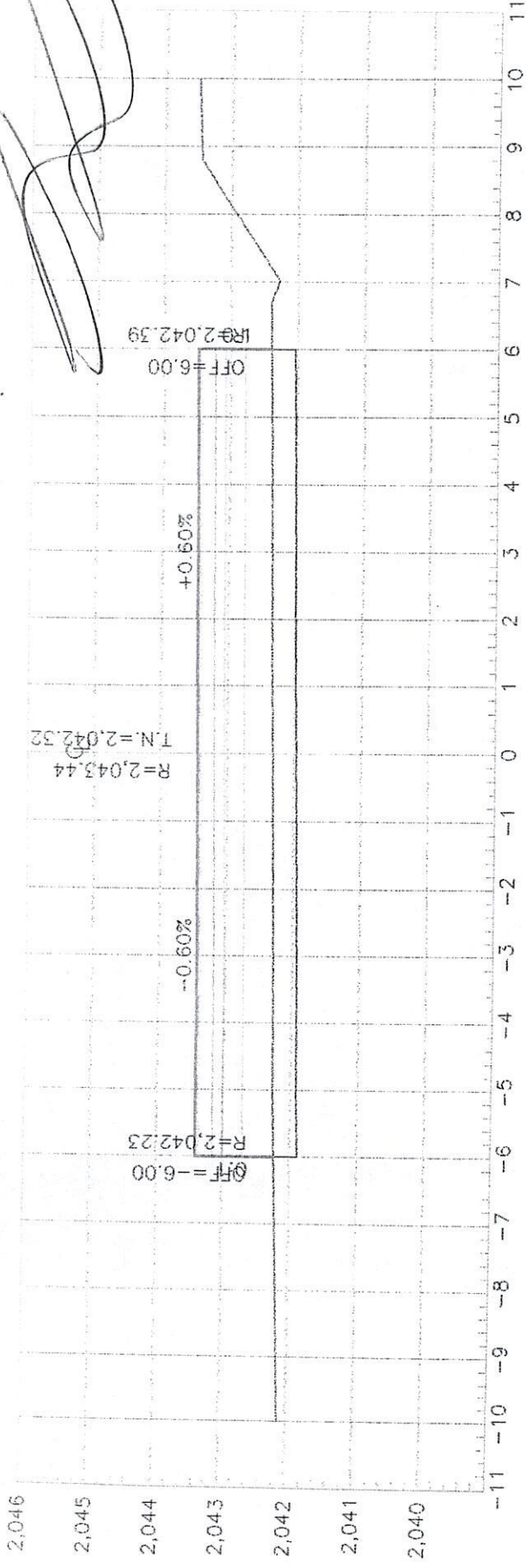

**ESTACION 0+140.00**  
 ESCALA HORIZONTAL 1 : 100  
 ESCALA VERTICAL 1 : 100

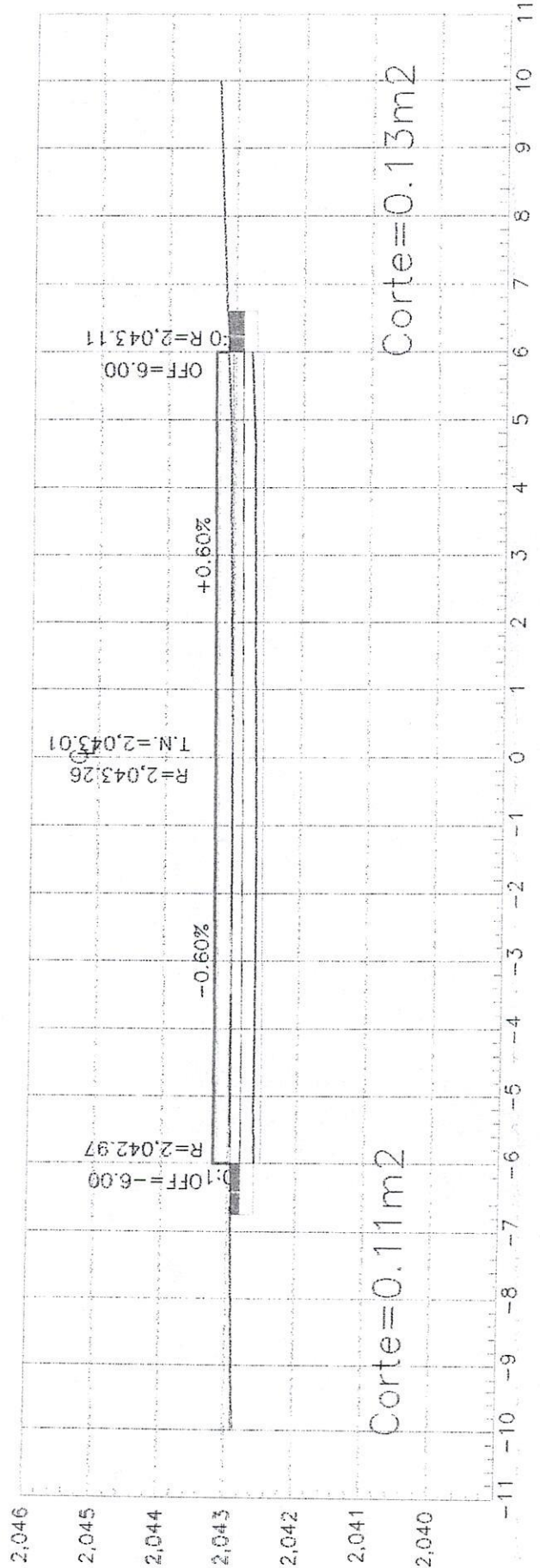
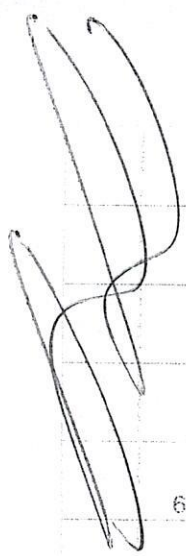

**ESTACION 0+120.00**  
 ESCALA HORIZONTAL 1 : 100  
 ESCALA VERTICAL 1 : 100

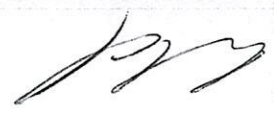



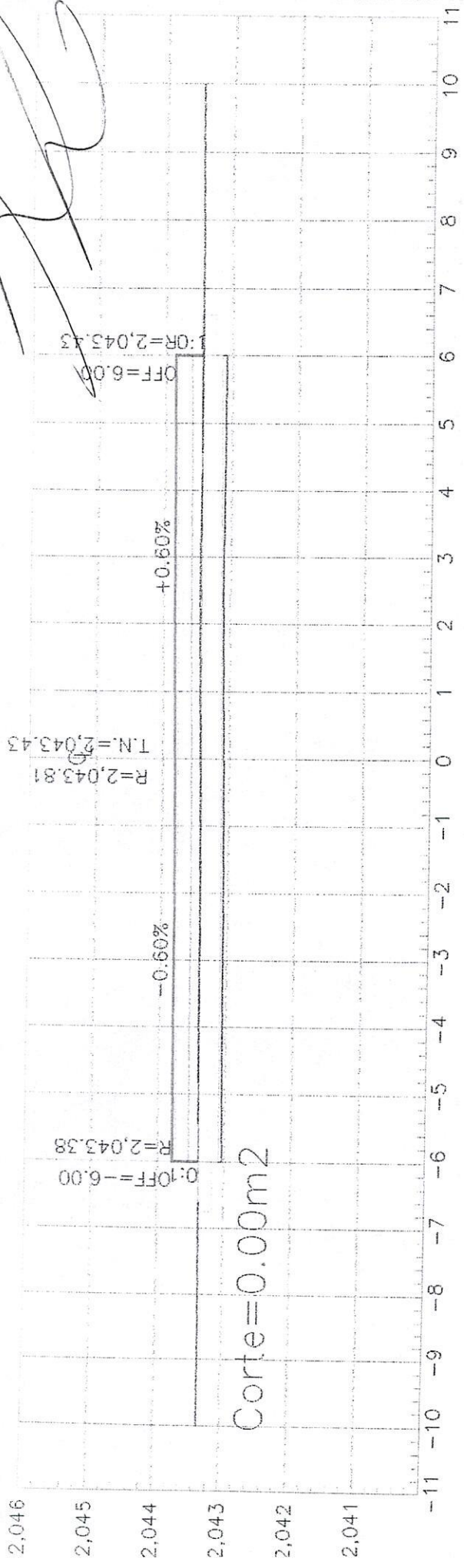

ESTACION 0+180.00  
ESCALA HORIZONTAL 1 : 100  
ESCALA VERTICAL 1 : 100

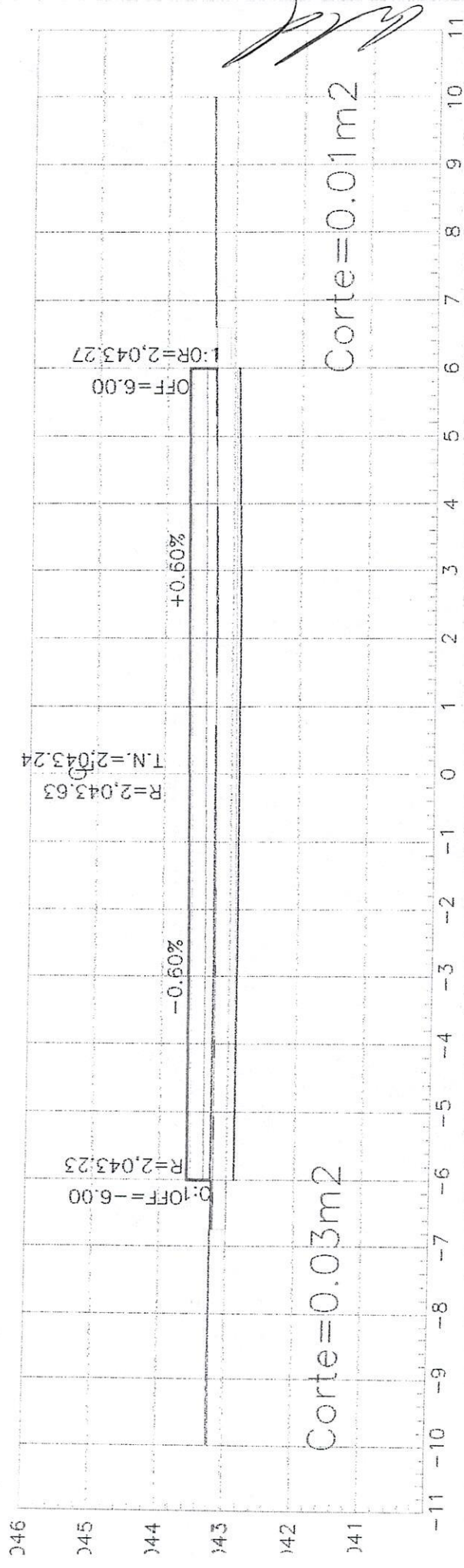

ESTACION 0+160.00  
ESCALA HORIZONTAL 1 : 100  
ESCALA VERTICAL 1 : 100



*[Handwritten signature]*

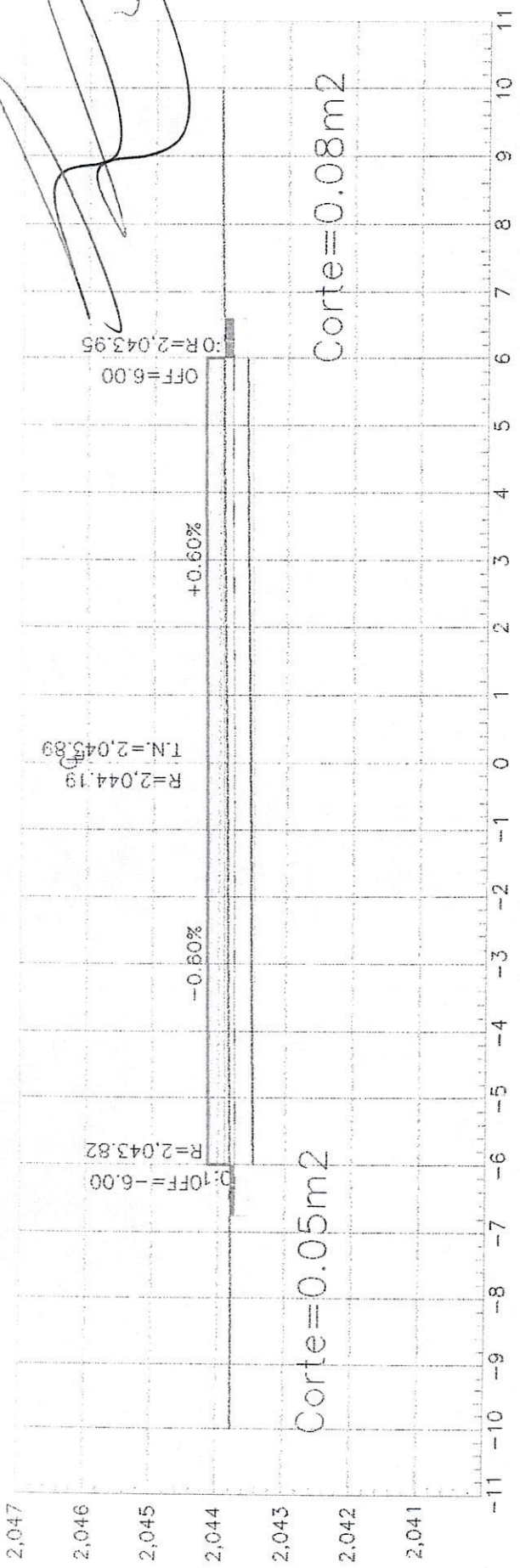

*[Handwritten signature]*

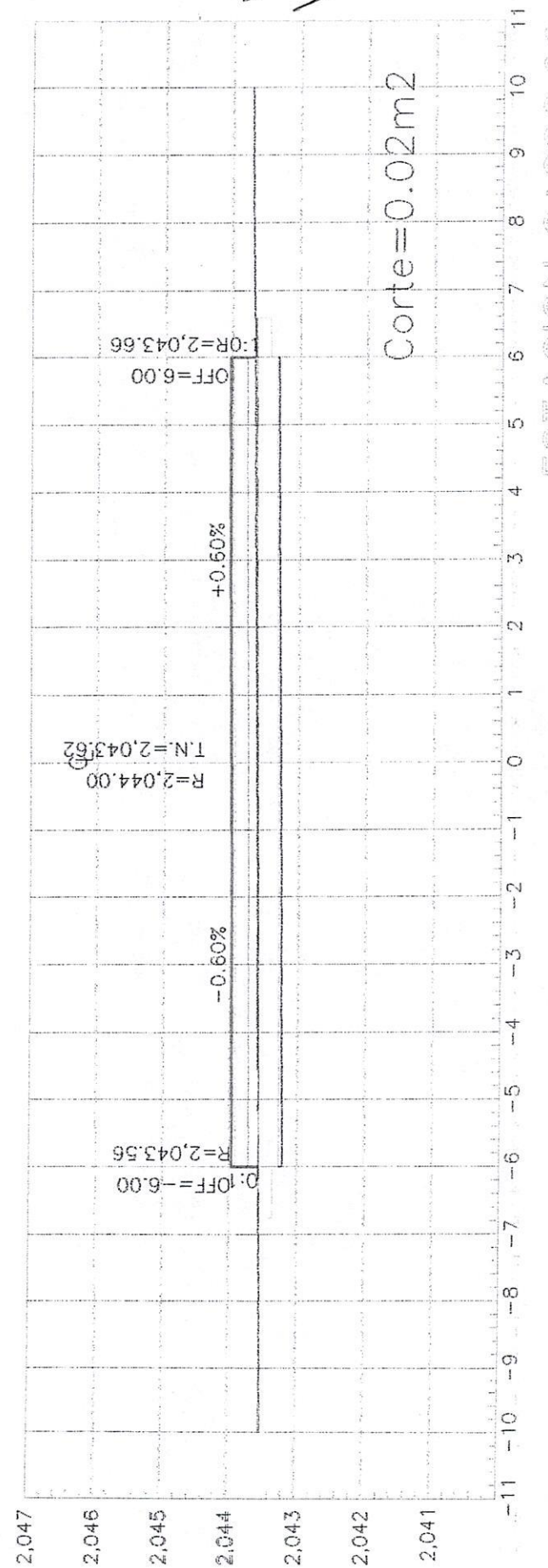



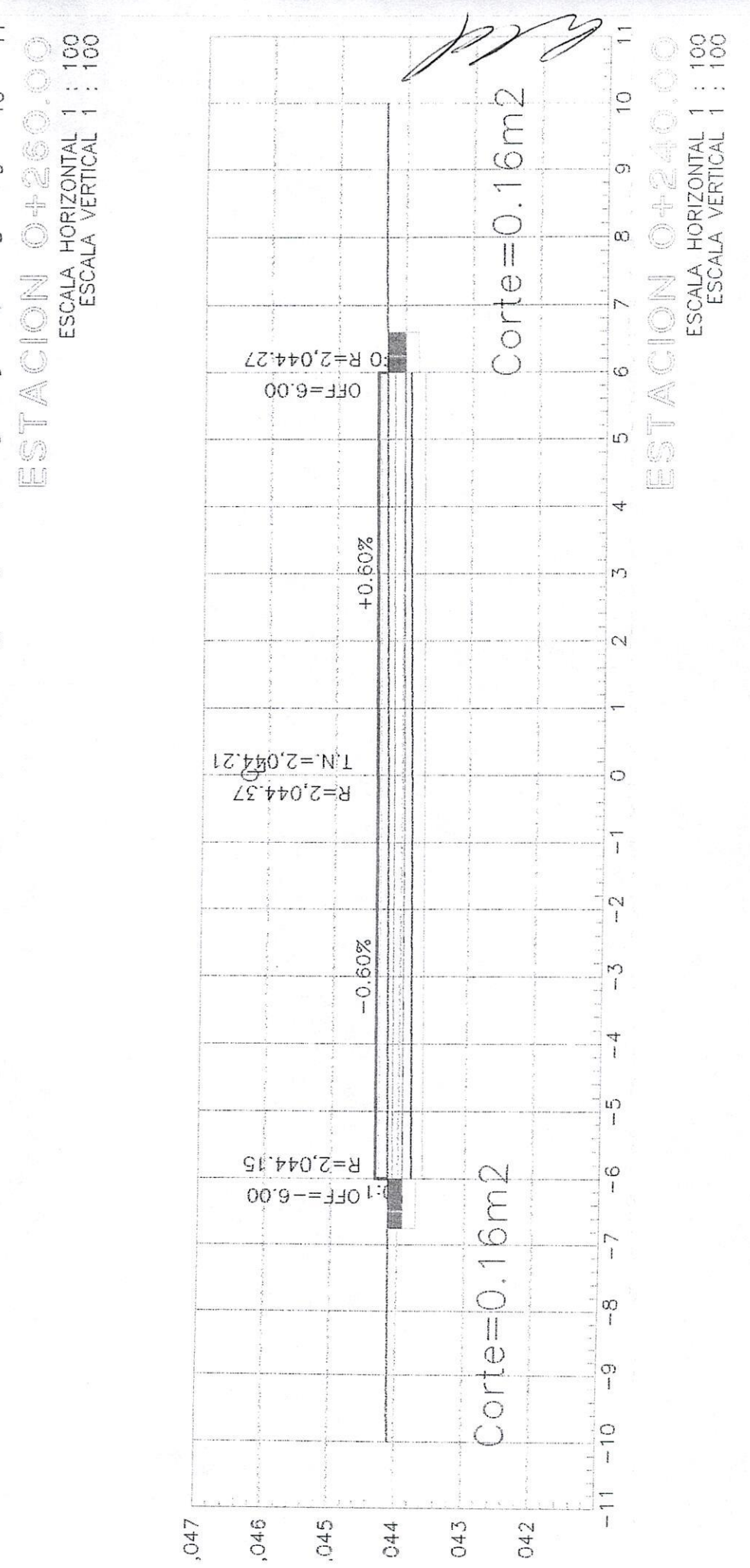
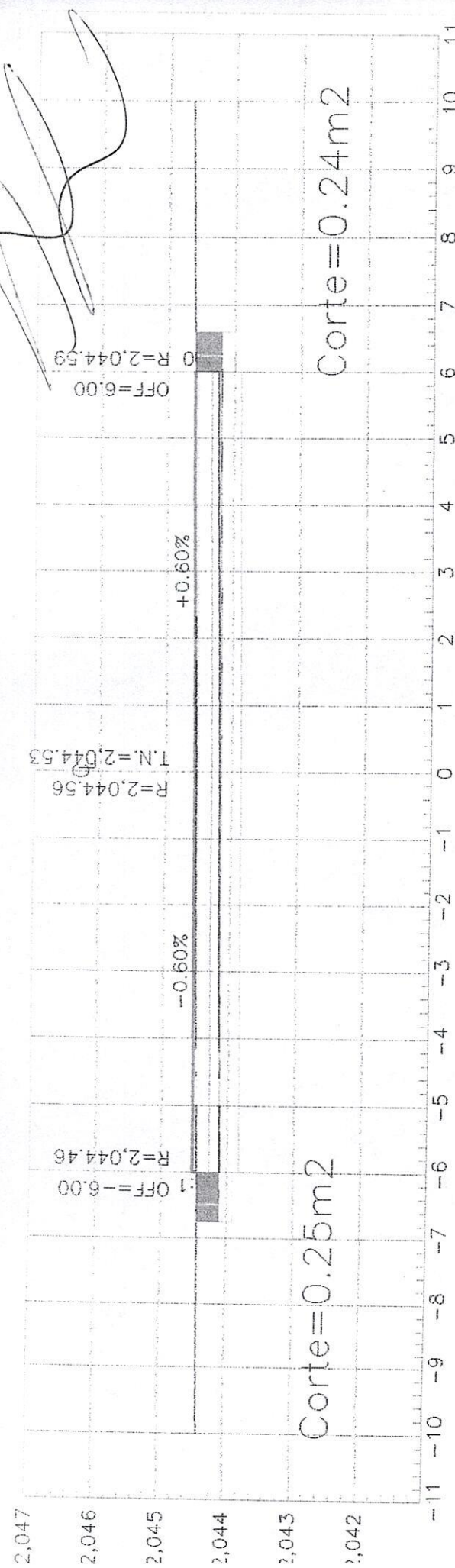



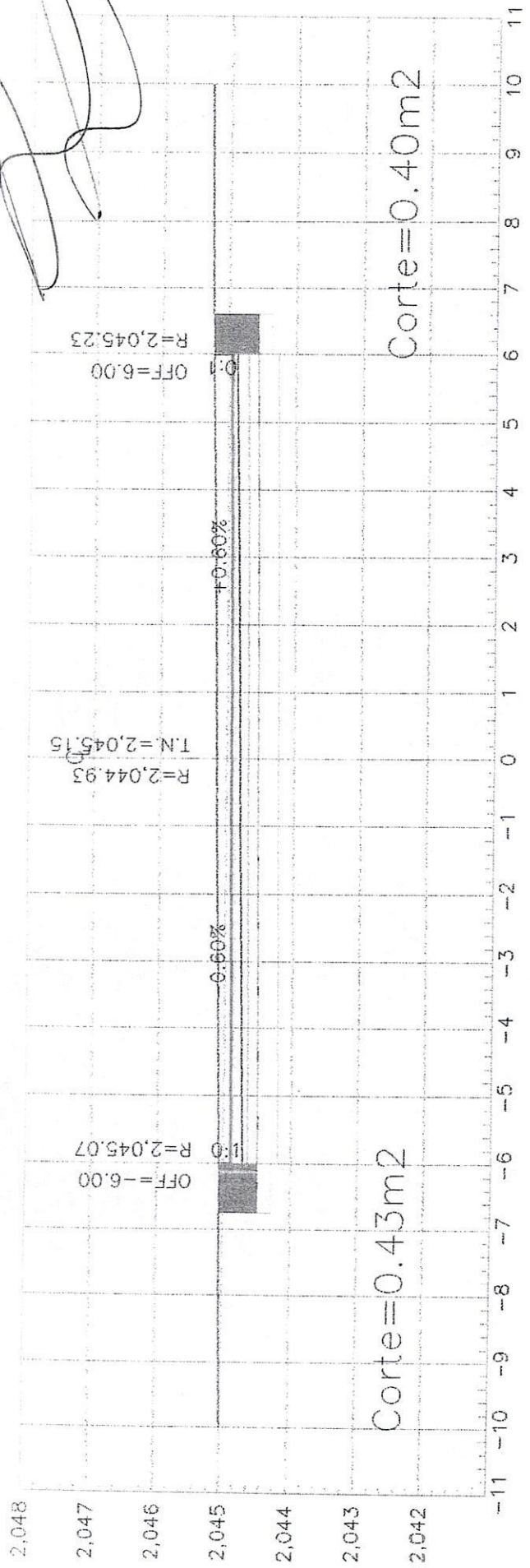

**ESTACION 0+300.00**  
 ESCALA HORIZONTAL 1 : 100  
 ESCALA VERTICAL 1 : 100

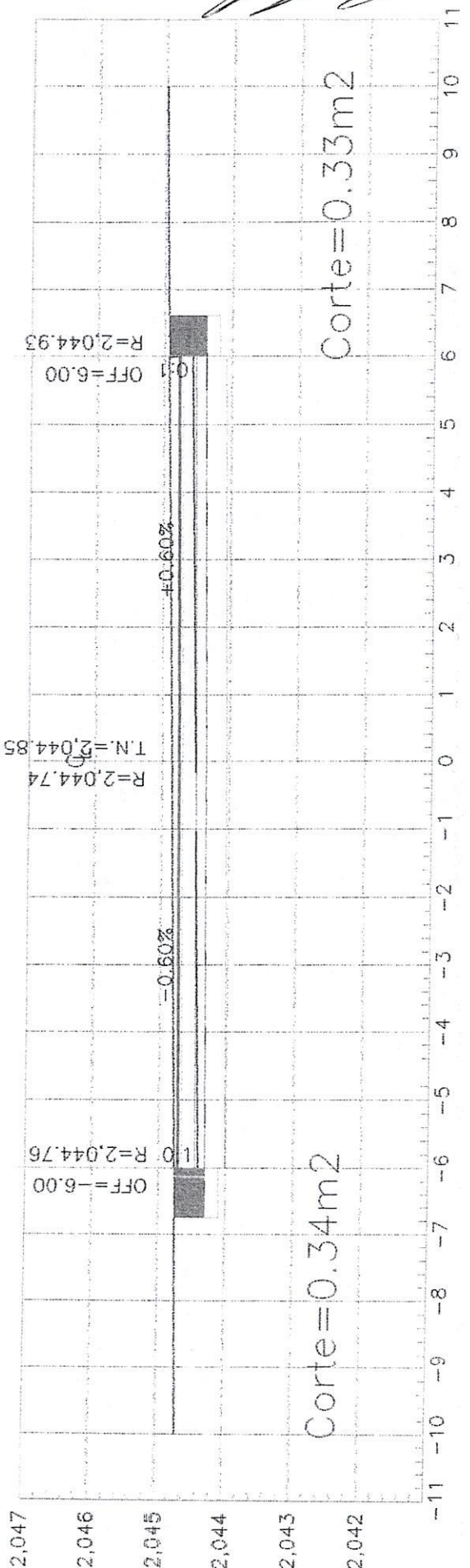

**ESTACION 0+280.00**  
 ESCALA HORIZONTAL 1 : 100  
 ESCALA VERTICAL 1 : 100



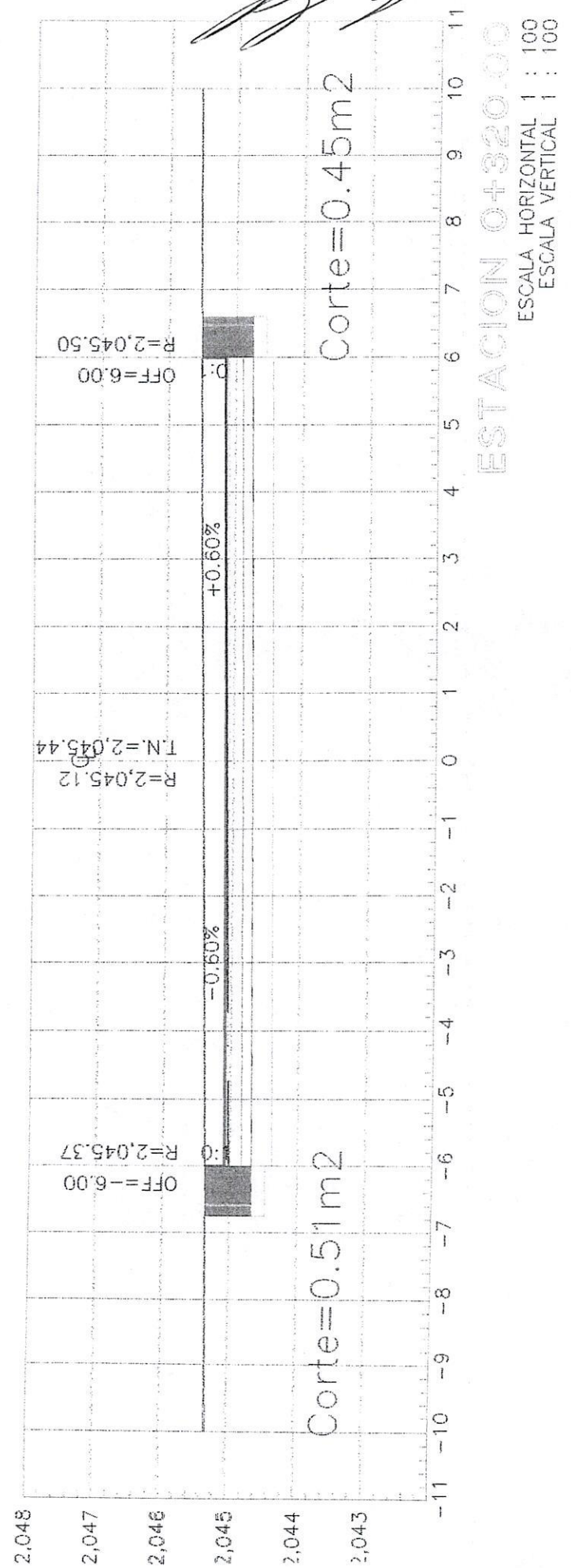
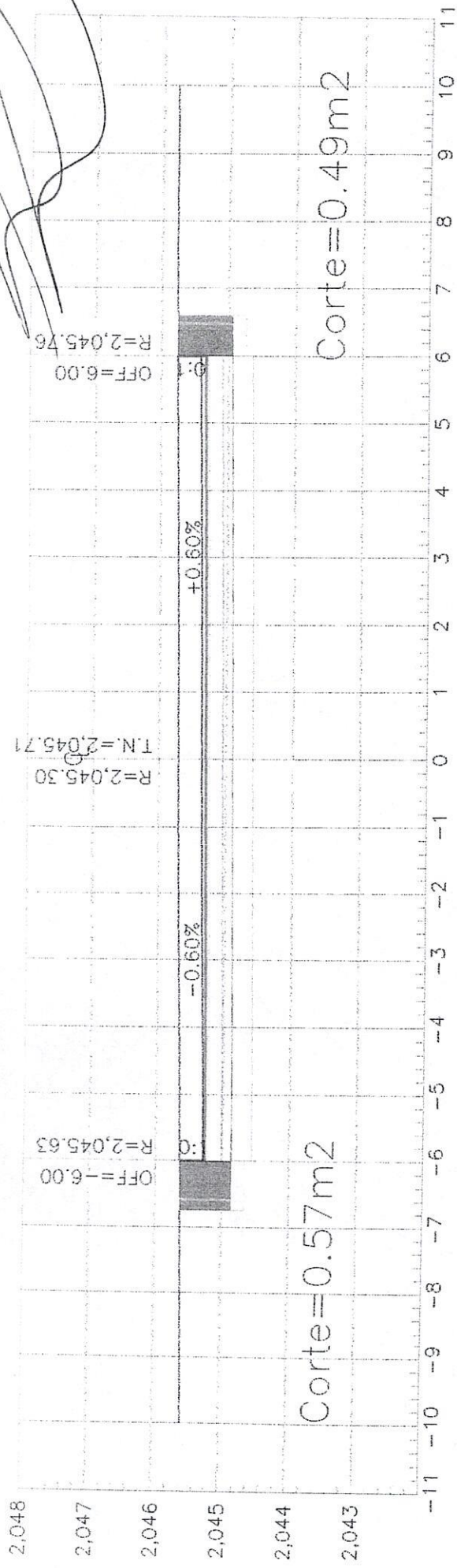

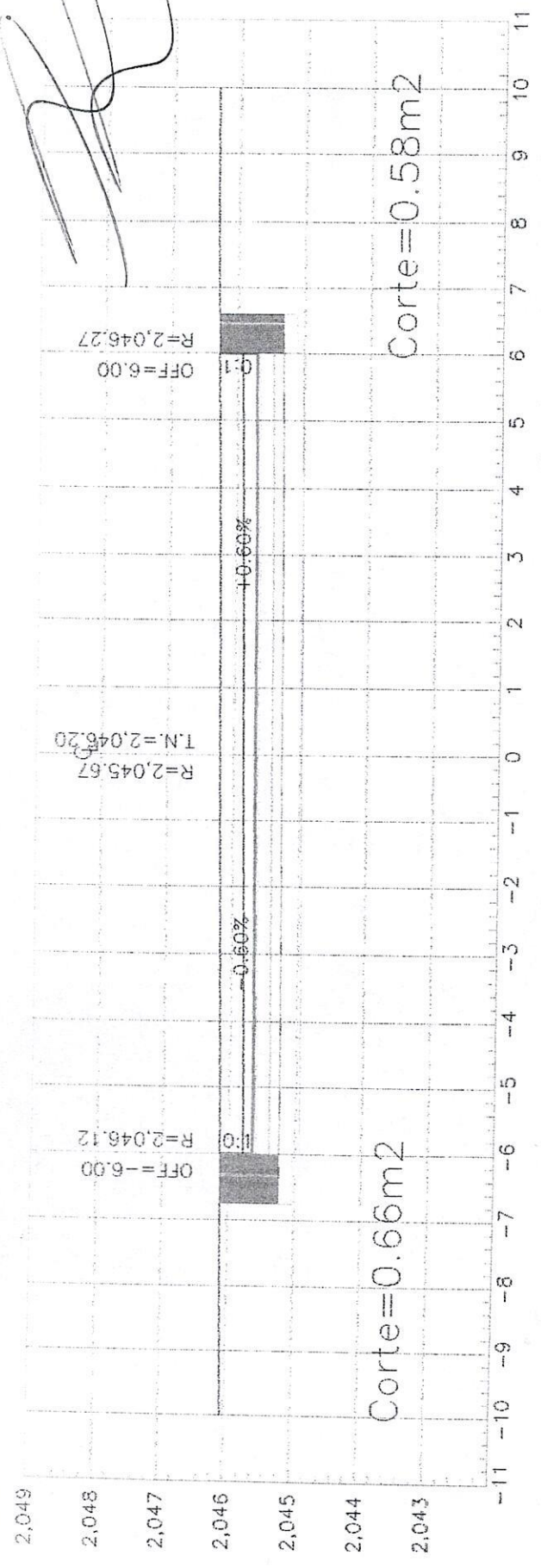

ESTACION 0+380.00  
 ESCALA HORIZONTAL 1 : 100  
 ESCALA VERTICAL 1 : 100

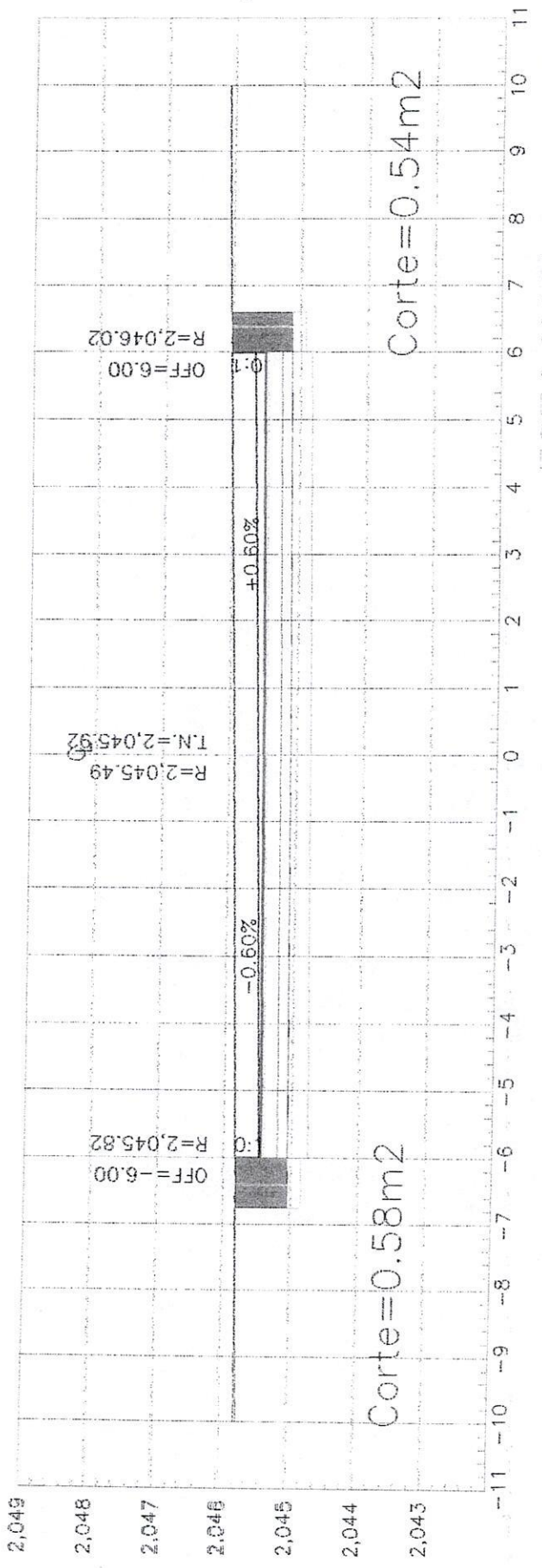

ESTACION 0+360.00  
 ESCALA HORIZONTAL 1 : 100  
 ESCALA VERTICAL 1 : 100



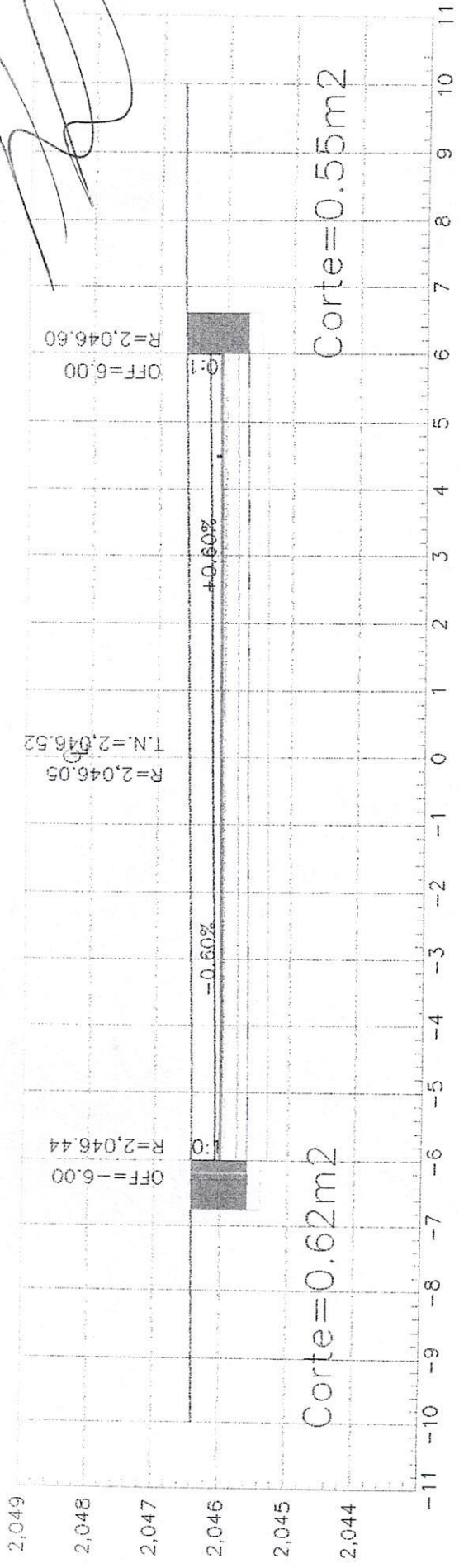

ESTACION 0+420.00  
ESCALA HORIZONTAL 1 : 100  
ESCALA VERTICAL 1 : 100

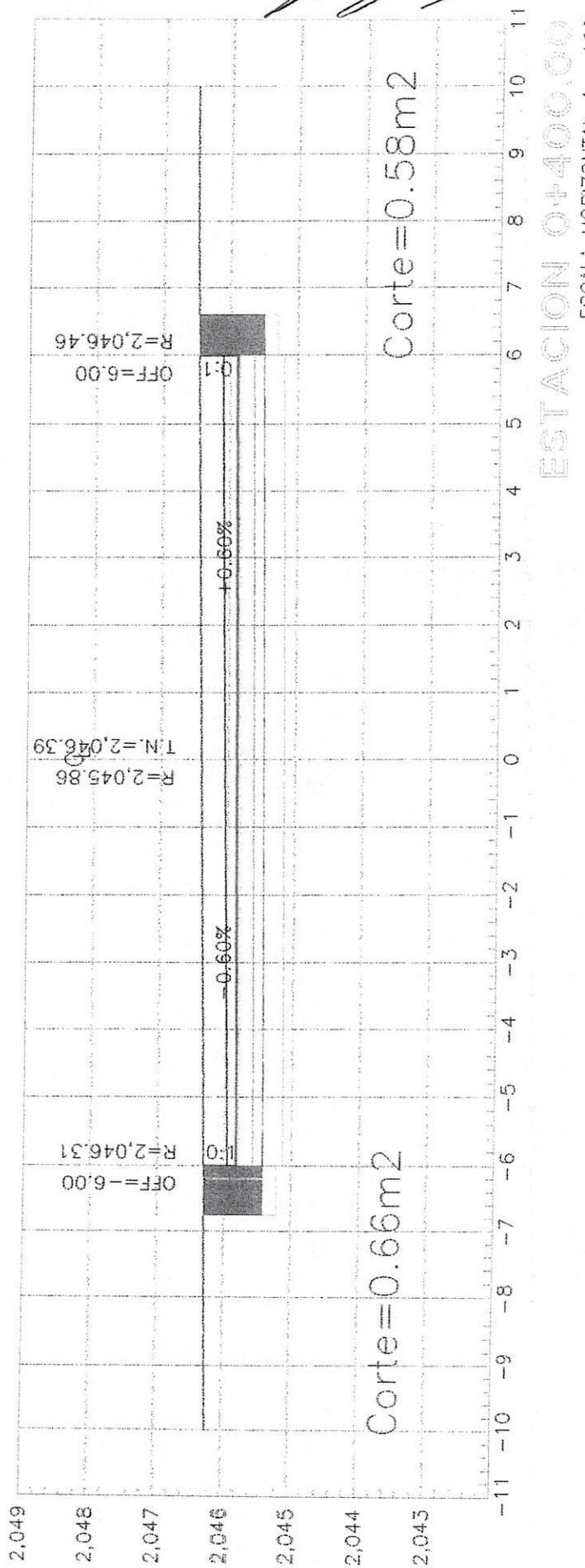

ESTACION 0+400.00  
ESCALA HORIZONTAL 1 : 100  
ESCALA VERTICAL 1 : 100

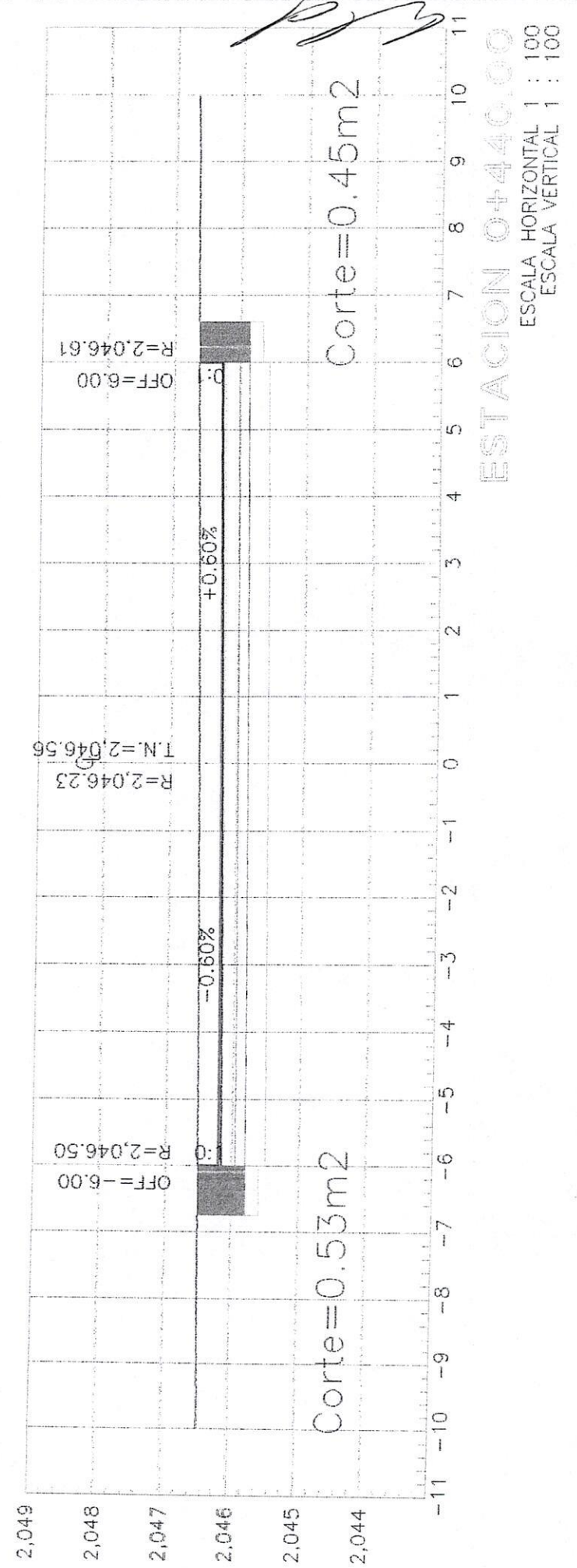
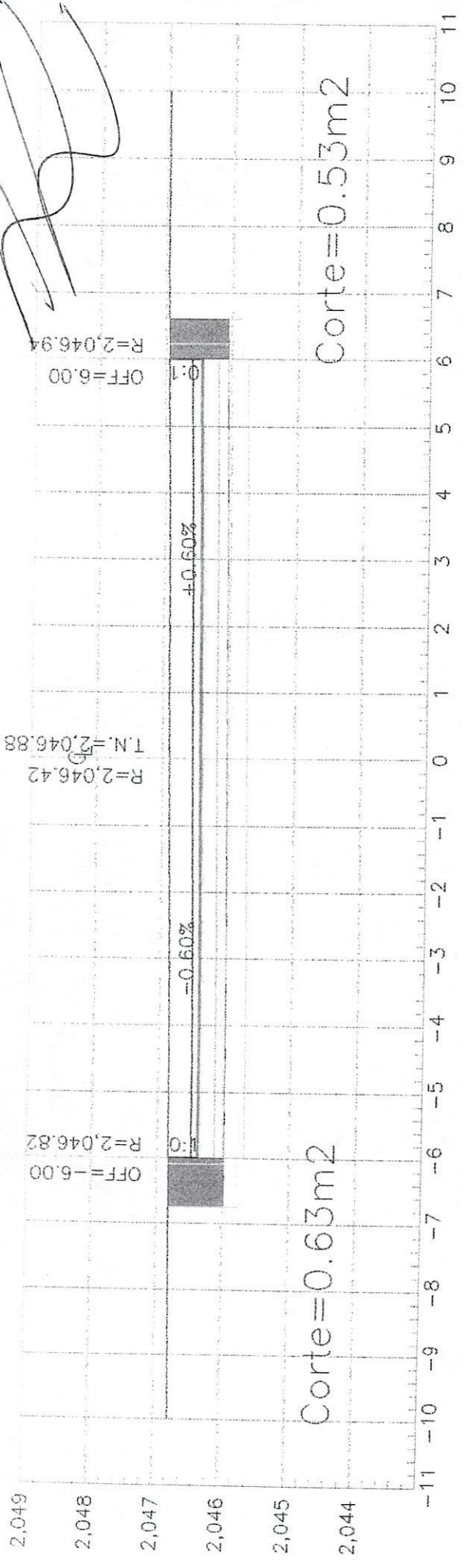



*[Handwritten signature]*

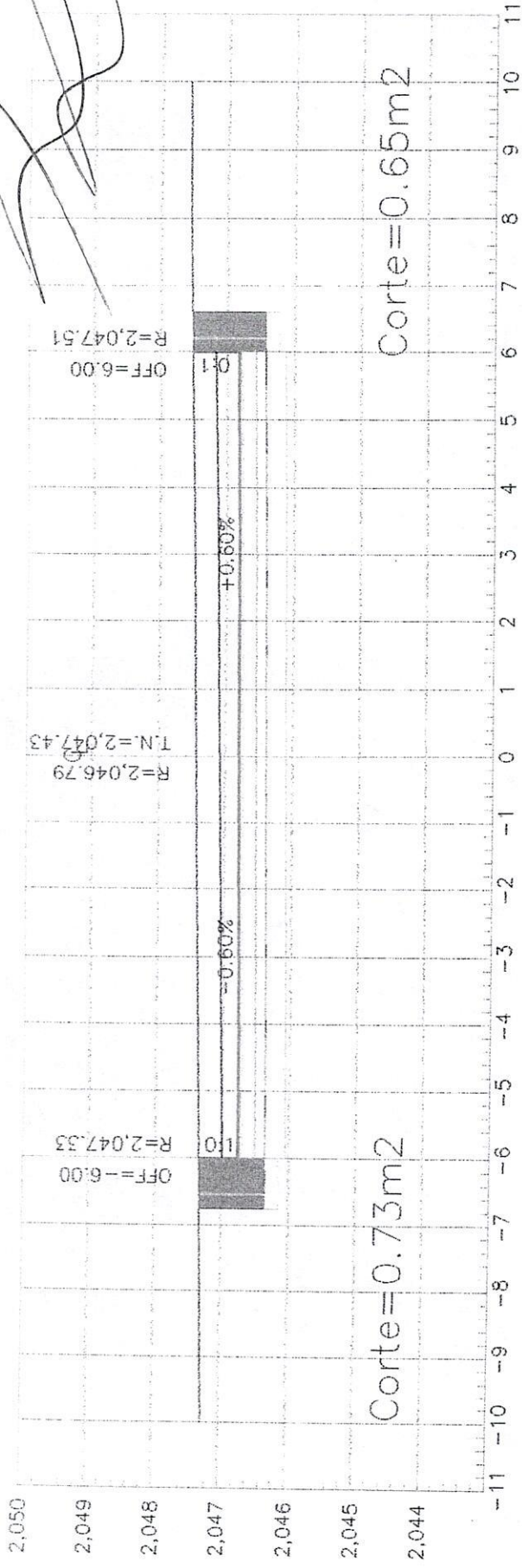

*[Handwritten signature]*

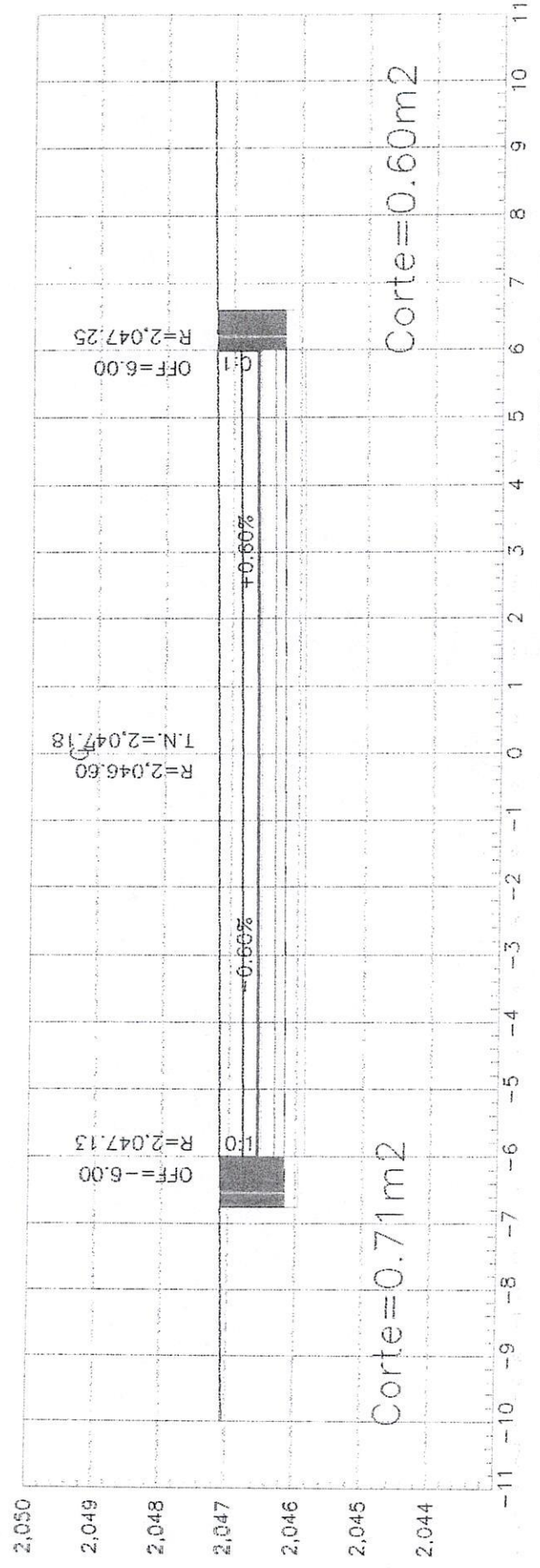

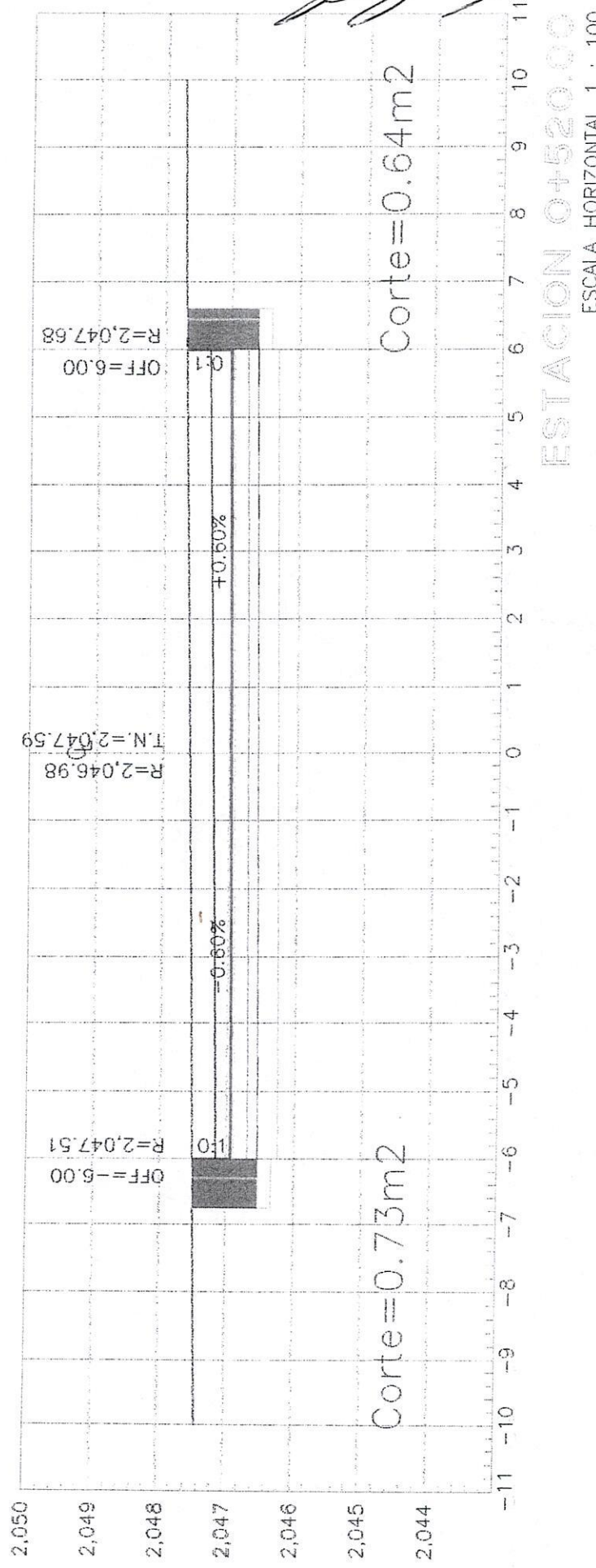
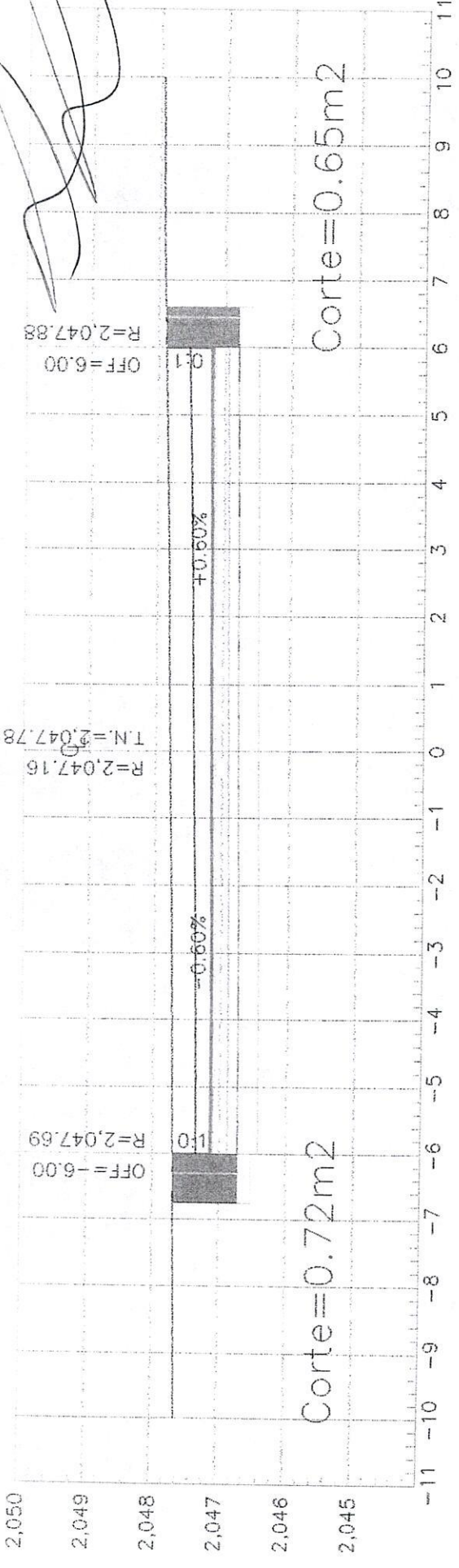



2,051

2,050

2,049

2,048

2,047

2,046

2,045



Corte=0.74m<sup>2</sup>

Corte=0.65m<sup>2</sup>

ESTACION 0+580.00  
 ESCALA HORIZONTAL 1 : 100  
 ESCALA VERTICAL 1 : 100



2,051

2,050

2,049

2,048

2,047

2,046

2,045



Corte=0.73m<sup>2</sup>

Corte=0.67m<sup>2</sup>

ESTACION 0+560.00  
 ESCALA HORIZONTAL 1 : 100  
 ESCALA VERTICAL 1 : 100

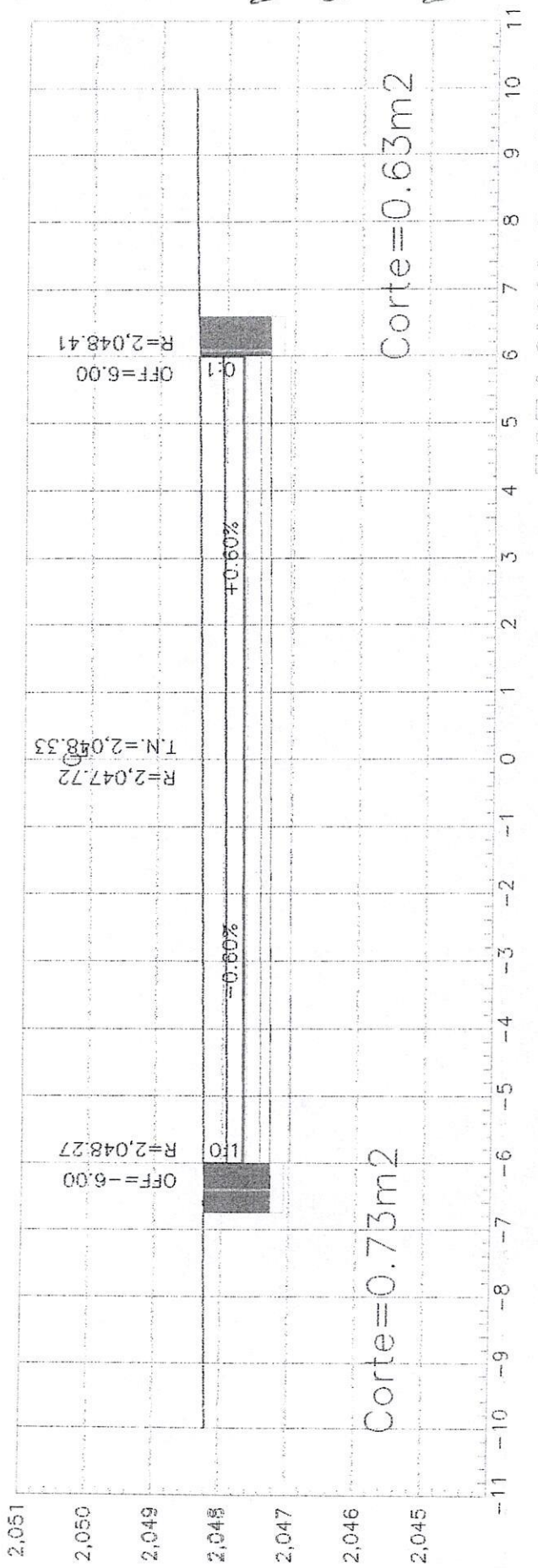
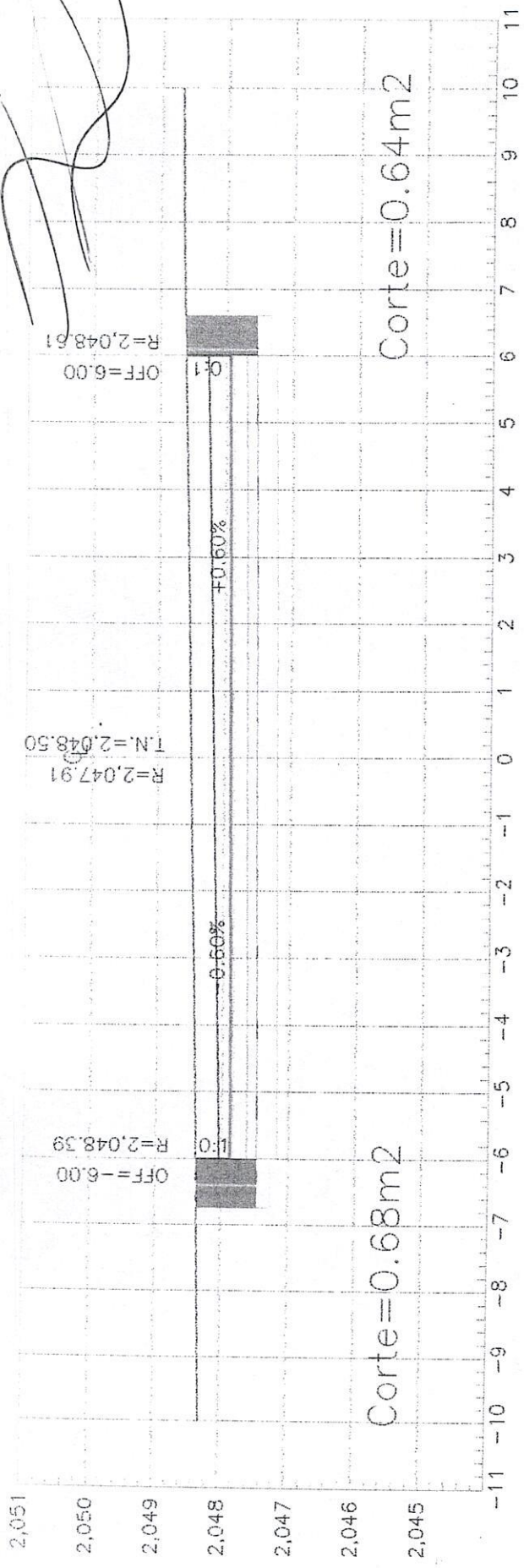



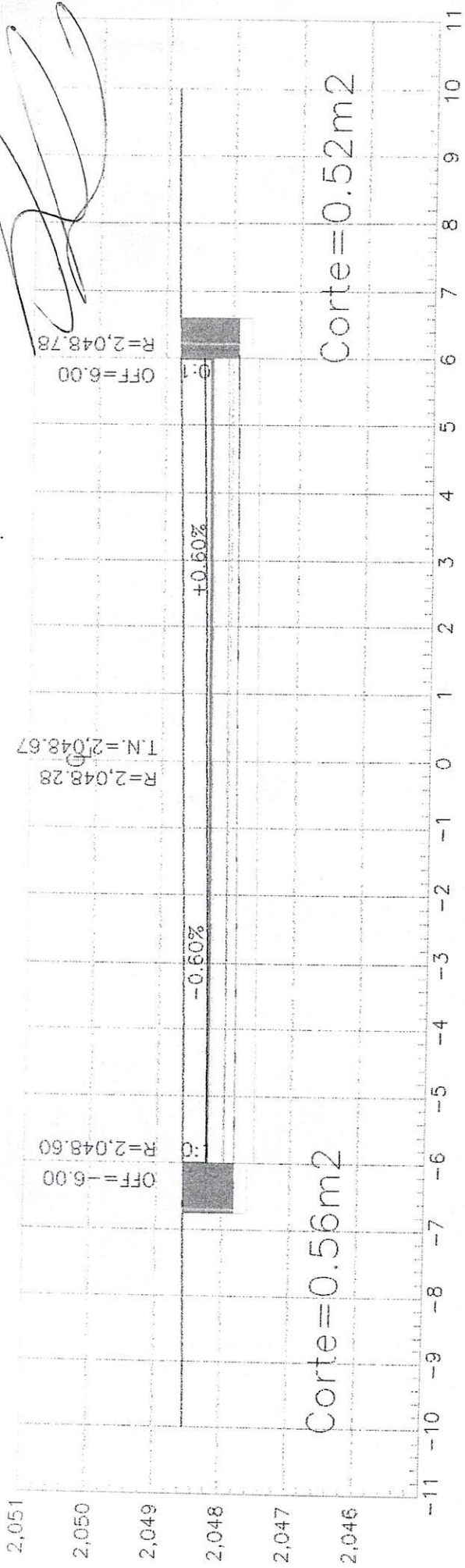

ESTACION 0+660.00  
 ESCALA HORIZONTAL 1 : 100  
 ESCALA VERTICAL 1 : 100

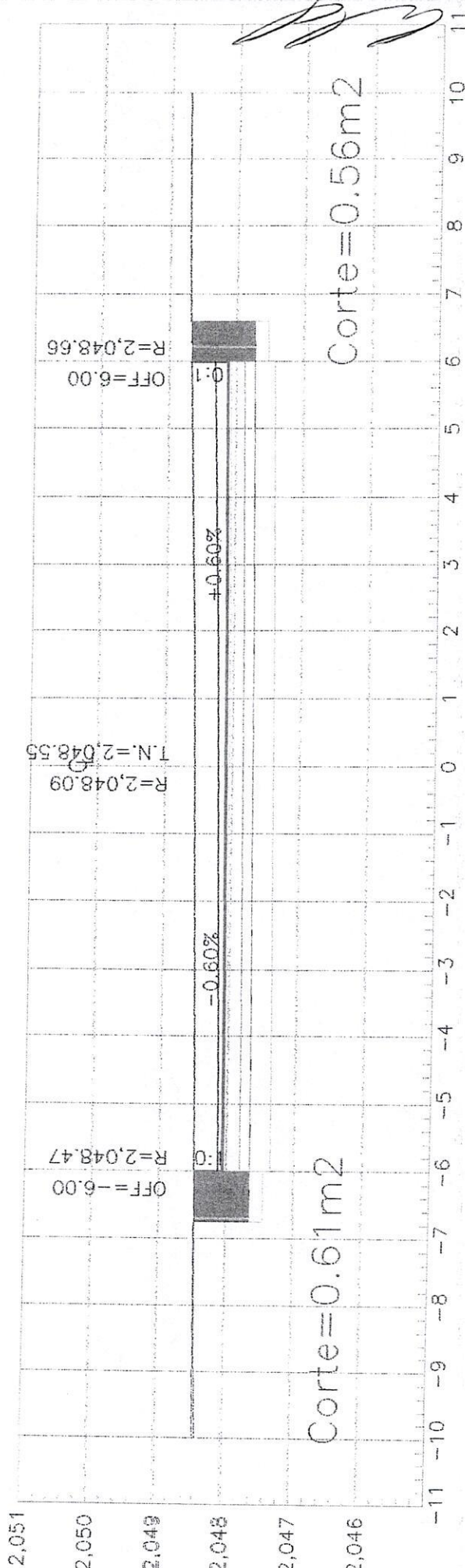

ESTACION 0+640.00  
 ESCALA HORIZONTAL 1 : 100  
 ESCALA VERTICAL 1 : 100

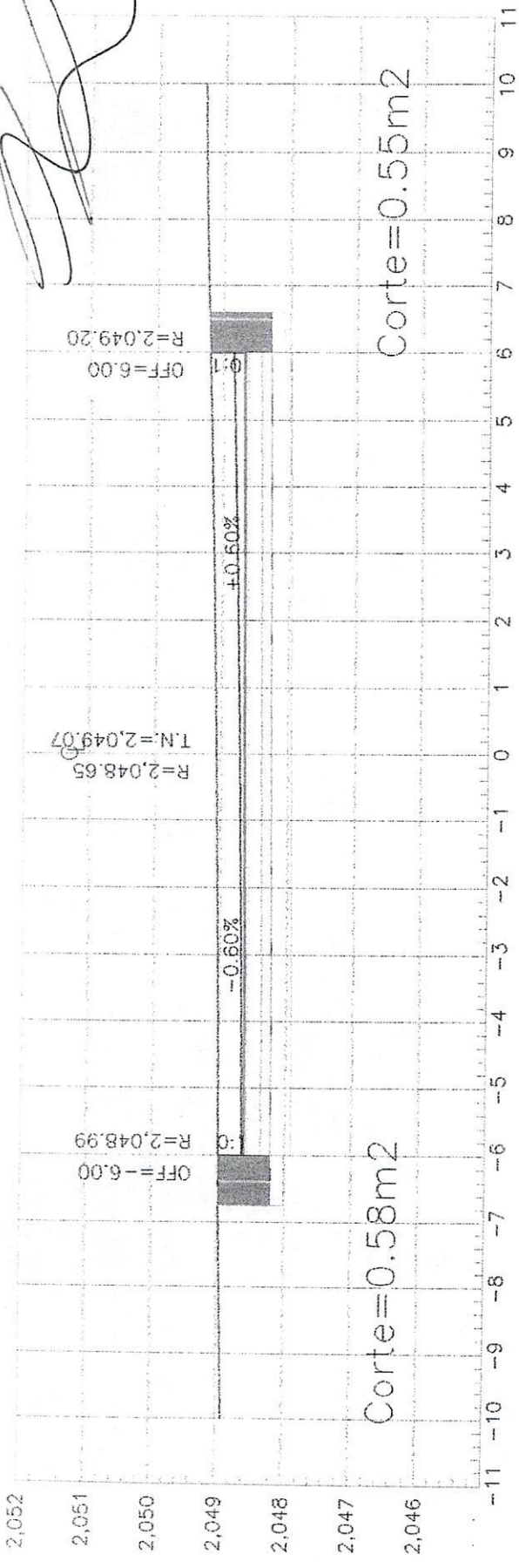

**ESTACION 0+700.00**  
 ESCALA HORIZONTAL 1 : 100  
 ESCALA VERTICAL 1 : 100

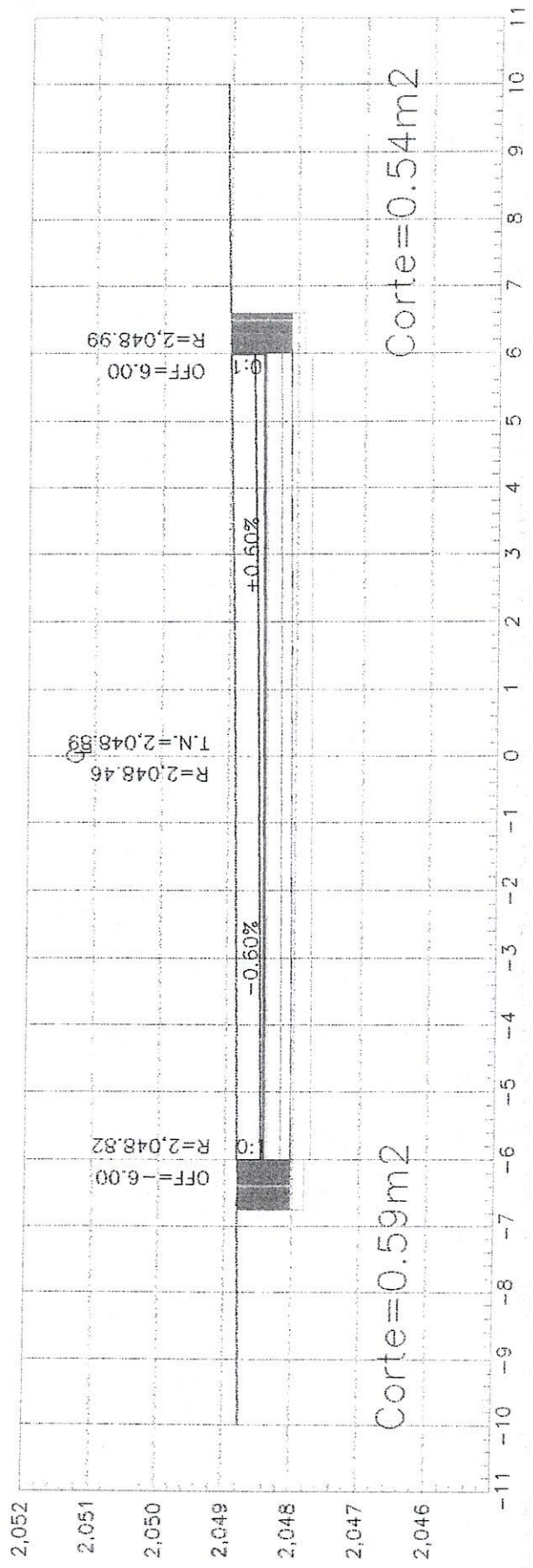

**ESTACION 0+680.00**  
 ESCALA HORIZONTAL 1 : 100  
 ESCALA VERTICAL 1 : 100



*[Handwritten signature]*

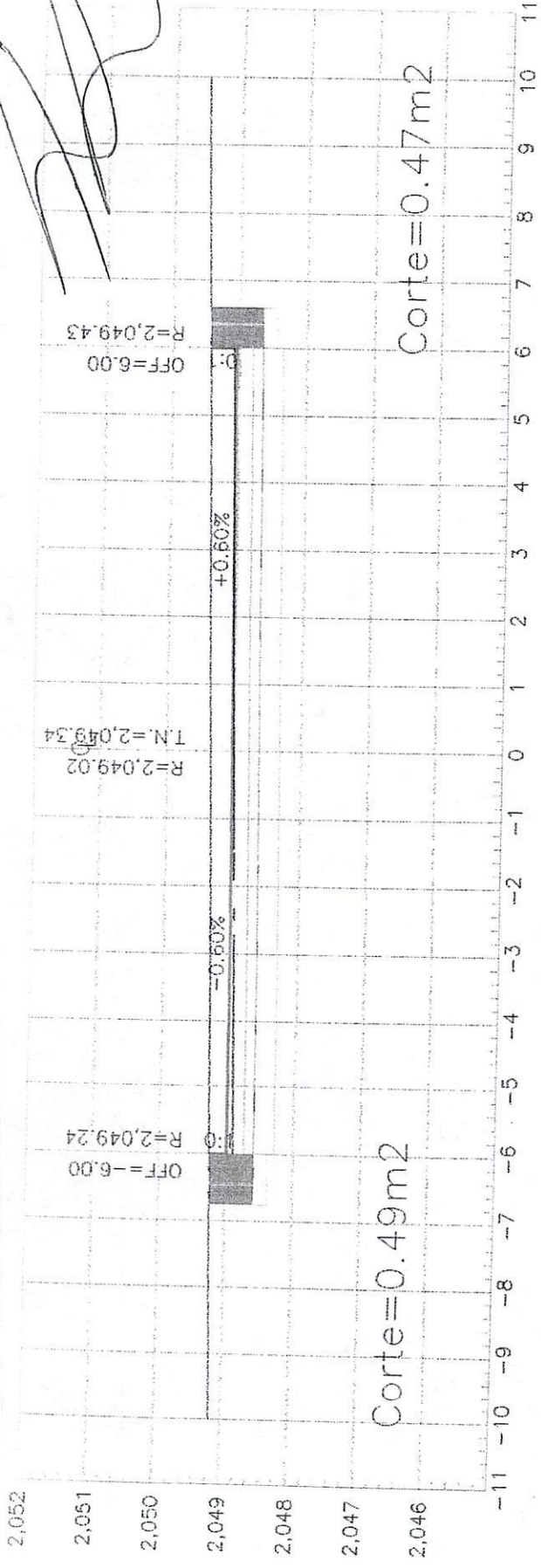

*[Handwritten signature]*

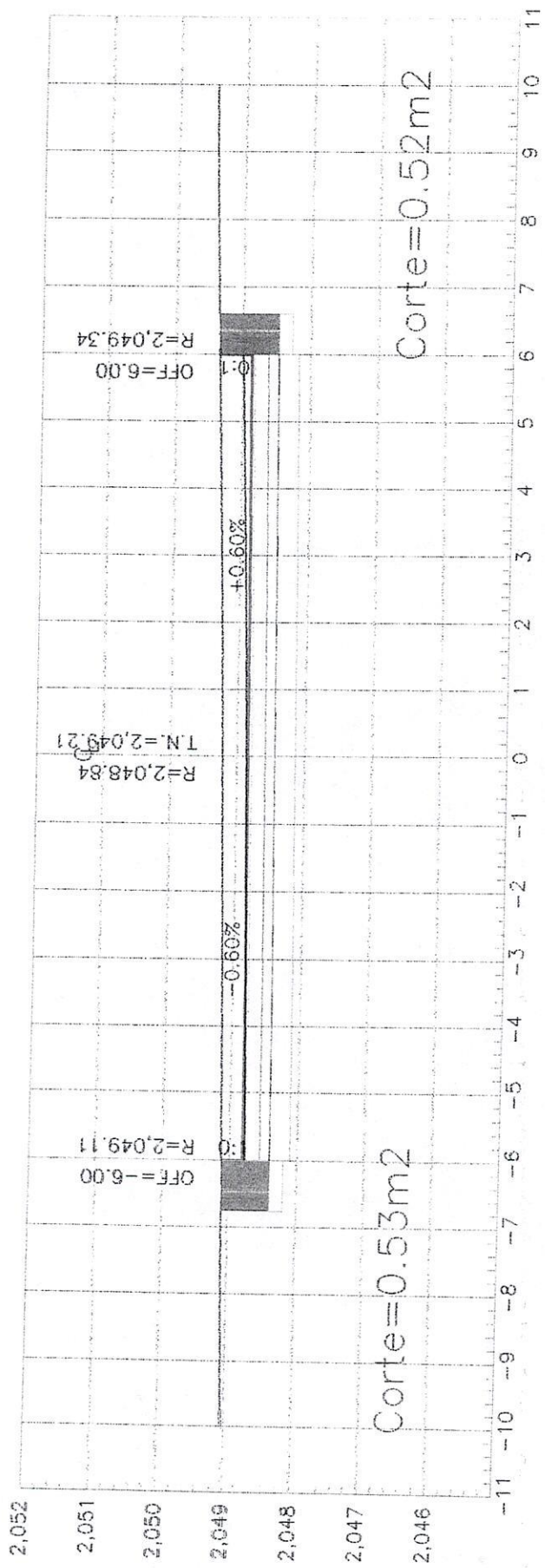

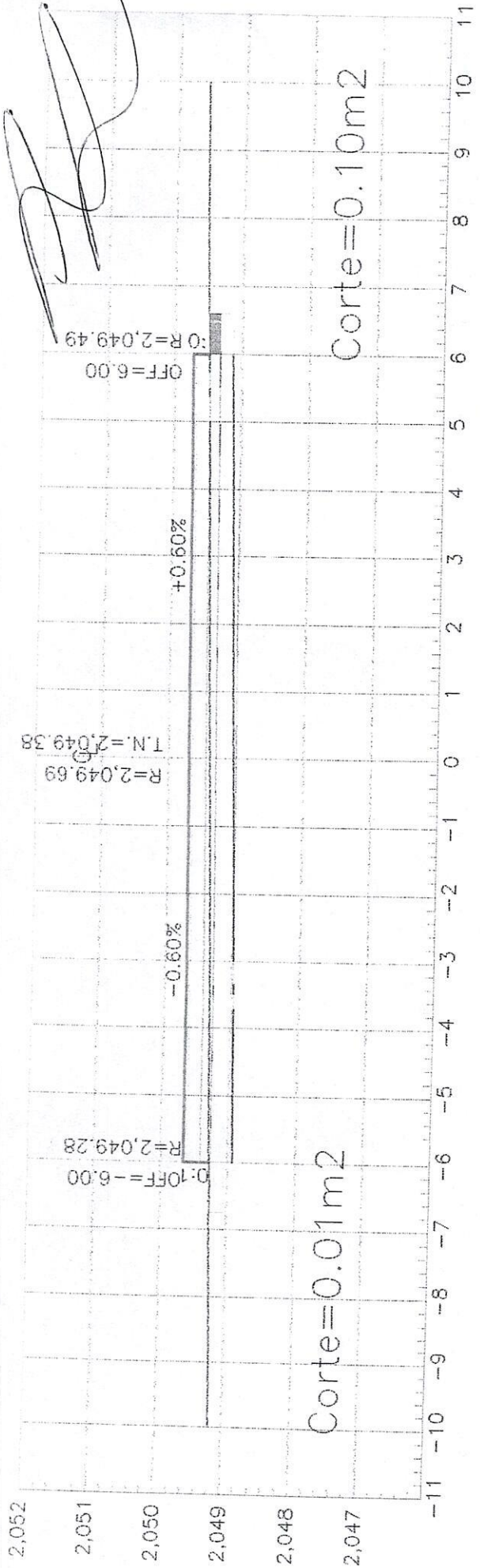

ESTACION 0+812.29

ESCALA HORIZONTAL 1 : 100  
ESCALA VERTICAL 1 : 100

Corte=0.01m<sup>2</sup>

Corte=0.10m<sup>2</sup>

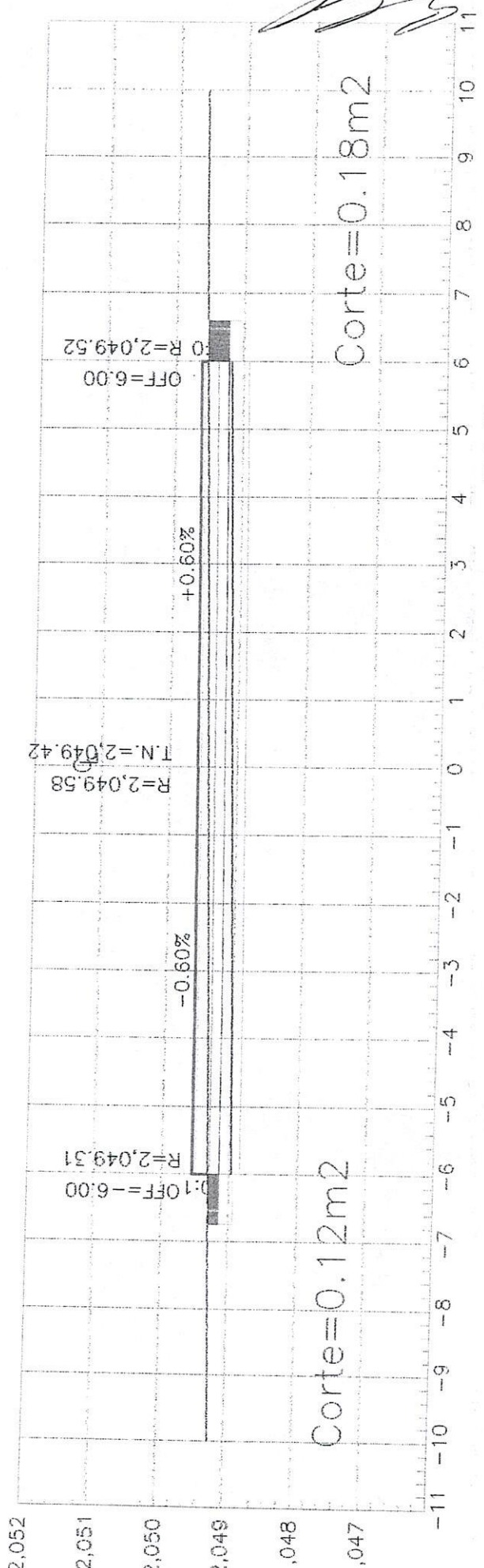

ESTACION 0+800.00

ESCALA HORIZONTAL 1 : 100  
ESCALA VERTICAL 1 : 100

Corte=0.12m<sup>2</sup>

Corte=0.18m<sup>2</sup>